



КОМПЛЕКТУЮЩИЕ



ДЛЯ МЕБЕЛИ

24

КОМПЛЕКТУЮЩИЕ ДЛЯ КОРПУСНОЙ МЕБЕЛИ

ЛИЦЕВАЯ ФУРНИТУРА 17

| | | | | | |
|--------------------|-----|------------------|-----|----------------|-----|
| Ручки мебельные | 19 | Крючки мебельные | 140 | Полкодержатели | 148 |
| Опоры регулируемые | 155 | Опоры для столов | 162 | Опоры колесные | 163 |

НАПОЛНЕНИЕ И АКСЕССУАРЫ ДЛЯ МЕБЕЛИ 165

| | |
|--|-----|
| Наполнение для кухонной мебели | 167 |
| Наполнение для шкафов и гардеробных комнат | 226 |
| Наполнение для офисной мебели | 255 |
| Антискользящие коврики | 256 |

ВНУТРЕННЯЯ ФУРНИТУРА 257

| | |
|--|-----|
| Петли мебельные | 259 |
| Крепежная и соединительная фурнитура | 277 |
| Механизмы открывания мебельных шкафов и ящиков | 286 |
| Демпферы | 298 |
| Системы выдвижения ящиков | 300 |
| Встраиваемые гаджеты и аксессуары | 338 |

СВЕТИЛЬНИКИ ДЛЯ МЕБЕЛИ 339

| | |
|-----------------|-----|
| Светильники JET | 342 |
|-----------------|-----|

АЛЮМИНИЕВЫЕ И ПЛАСТИКОВЫЕ СИСТЕМЫ 365

| | |
|--|-----|
| Профили для фасадов | 367 |
| Плнтусы и пристеночные бортики | 370 |
| Пластиковые и алюминиевые цоколи | 372 |
| Поддоны в нижнюю базу | 379 |
| Многофункциональные системы алюминиевых профилей | 380 |
| Корректор дверей | 398 |

КОМПЛЕКТУЮЩИЕ ДЛЯ МЯГКОЙ МЕБЕЛИ

ЛИЦЕВАЯ ФУРНИТУРА 399

| | |
|--------------------|-----|
| Опоры декоративные | 401 |
| Гвозди и молдинги | 407 |

ВНУТРЕННЯЯ ФУРНИТУРА 409

| | |
|--------------------------|-----|
| Механизмы трансформации | 411 |
| Зацепы для мягкой мебели | 413 |

КОМПАНИЯ АМЕТИСТ



Компания АМЕТИСТ успешно работает на мебельном рынке с 1992 года как признанный лидер отрасли и стабильный бизнес-партнер. Специализация компании – снабжение производителей мебели качественными материалами и комплектующими.

АМЕТИСТ принимает активное участие в профессиональных выставках. Ткани и фурнитура компании нередко представлены в таких телевизионных проектах как «Квартирный вопрос» и «Дачный ответ» на НТВ. Специализированный учебный центр компании АМЕТИСТ предлагает программы повышения квалификации, профессиональной подготовки, переподготовки, обучения и аттестации для сотрудников мебельных фабрик и салонов, чтобы эффективно расти в условиях современного рынка.

АМЕТИСТ со всей ответственностью подходит к исполнению своей миссии – повышению конкурентоспособности российской мебели – и развивается в русле мировых тенденций, передовых технологий и дизайнерских инноваций. Приобрести всю продукцию компании можно в любой точке России, оформив заказ по телефону или через интернет-магазин ametist-store.ru, где все продумано для удобства клиентов, и покупки могут делать как юридические, так и физические лица.

В ассортименте компании:

- лицевая фурнитура для корпусной и мягкой мебели;
- внутренняя фурнитура;
- аксессуары и гаджеты для мебели;
- светильники для мебели;
- алюминиевые и пластиковые системы;
- механизмы трансформации для мягкой мебели;
- мебельные ткани;
- натуральная кожа;
- искусственная кожа;
- наполнители для мебели;
- материалы для контрактных проектов;
- мебельный клей;
- товары для дома;
- технические материалы.

10 ПРИЧИН ВЫБРАТЬ АМЕТИСТ

- 1 Надежные поставщики
- 2 Европейское качество продукции
- 3 Эксклюзивные права на дистрибуцию продукции
- 4 Широкий ассортиментный ряд
- 5 Постоянное наличие продукции на складе
- 6 Команда профессионалов
- 7 Сервисное обслуживание
- 8 Наличие собственных брендов
- 9 Регулярное обновление коллекций
- 10 Высокий уровень презентации



Ametist Furniture Fittings



Многолетний опыт работы на мебельном рынке, понимание потребностей клиентов и изучение особенностей отечественных производителей мебели позволили специалистам компании АМЕТИСТ создать в 2015 году собственный эксклюзивный бренд комплектующих для мебели Ametist Furniture Fittings – **AFF**.

Основная концепция бренда – предложение российскому потребителю современной высокотехнологичной фурнитуры, произведенной на европейских производственных площадках, но с учетом особенностей и потребностей российского потребителя и по оптимальной конкурентной цене. Бренд Ametist Furniture Fittings предлагает продукцию в разных товарных группах: лицевая фурнитура, наполнение для кухни и светильники.

Продукция Ametist Furniture Fittings проходит полный цикл производства на ведущих европейских площадках и имеет ряд конкурентных преимуществ перед брендовыми аналогами:

- СОБСТВЕННЫЕ РАЗРАБОТКИ
- ОПТИМАЛЬНОЕ СООТНОШЕНИЕ ЦЕНЫ И КАЧЕСТВА
- НАЛИЧИЕ СЕРТИФИКАТА ЕВРОПЕЙСКОГО СТАНДАРТА КАЧЕСТВА ISO
- СООТВЕТСТВИЕ ВСЕМ ЕВРОПЕЙСКИМ НОРМАМ
- ШИРОКИЙ РАЗМЕРНЫЙ РЯД ПРОДУКЦИИ
- КАЧЕСТВЕННЫЕ МАТЕРИАЛЫ





JET – это собственная торговая марка фурнитуры, созданная компанией АМЕТИСТ в 2006 году для обеспечения производителей мебели качественными комплектующими. Мы используем многолетний опыт наших специалистов, которые работают с европейскими поставщиками материалов и фурнитуры, чтобы представить на рынке продукцию, которая является достойной альтернативой массовым европейским товарам.

Ассортимент **JET** включает в себя сбалансированный набор элементов, учитывающий специфику потребностей отечественного рынка. Благодаря эффективной работе специалистов компании АМЕТИСТ мы существенно сократили время доставки фурнитуры из Юго-Восточной Азии, что позволяет оптимизировать соотношение цены, качества и сервиса продукции.

Если вы ищете качественную фурнитуру для производства мебели, то **JET** – это то, что вам нужно. Доверьтесь профессионалам и обеспечьте своим клиентам максимальную надежность и комфорт.

ПРЕИМУЩЕСТВА:

- СТАБИЛЬНОЕ КАЧЕСТВО ПРОДУКЦИИ
- НАДЕЖНОСТЬ ПОСТАВОК
- СБАЛАНСИРОВАННЫЙ АССОРТИМЕНТ
- ВЫСОКИЙ УРОВЕНЬ СЕРВИСА
- ОПТИМАЛЬНАЯ ЦЕНОВАЯ ПОЛИТИКА

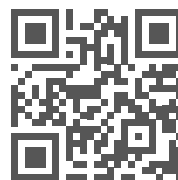

КАТАЛОГИ КОМПАНИИ АМЕТИСТ



Генеральный каталог
по комплектующим 2024



Генеральный каталог
по комплектующим 2023



Каталог по материалам 2023

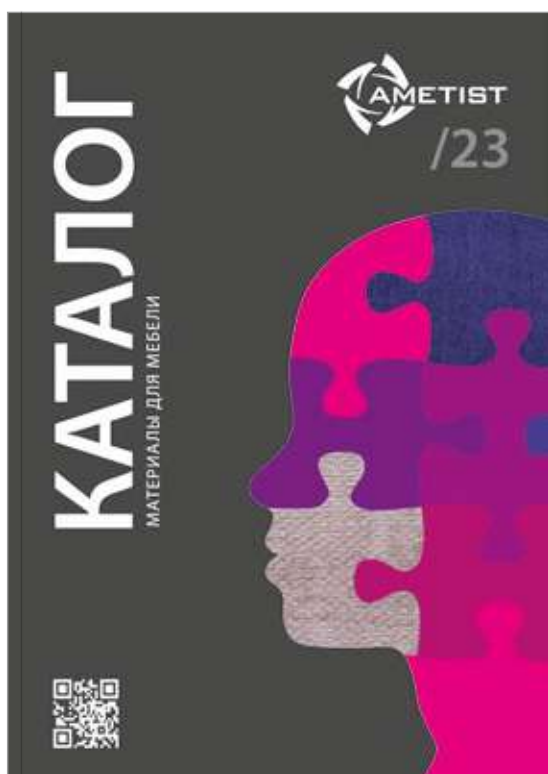

Каталог по материалам 2022

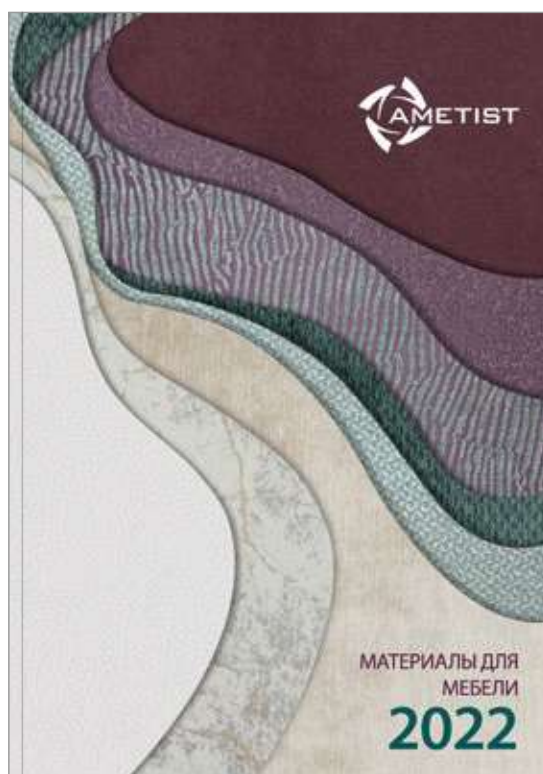

КАК РАБОТАТЬ С КАТАЛОГОМ

Все размеры в каталоге указаны в миллиметрах

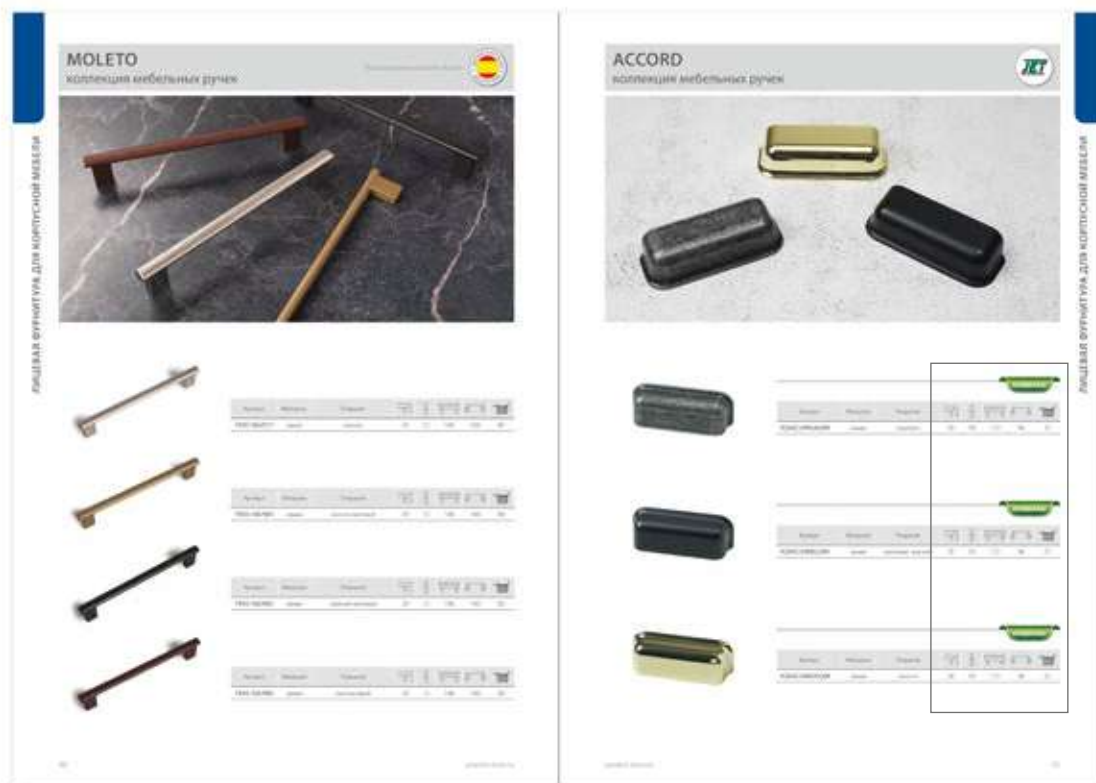

– высота ручки
 – ширина ручки

– длина ручки
 – количество в упаковке

$\phi - \phi$ – межцентровое расстояние

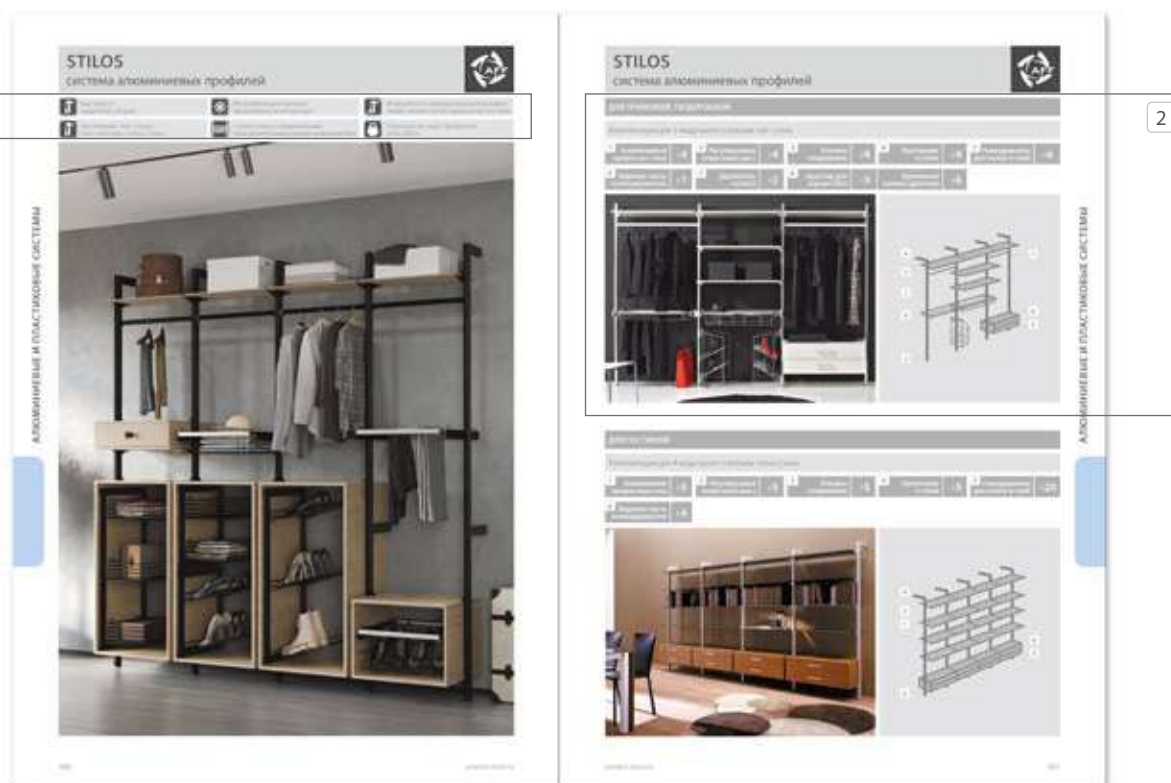

1 Условные обозначения преимуществ коллекции и ее технических параметров

2 Детальная информация по комплектации: рекомендованная, готовая и т.д.



Доставка по всей России



Стабильность



Индивидуальный подход



Надежный сервис



Безупречное качество



Экологичный дизайн

Фурнитура для шкафов и диванов

Главная | Каталог | Мебельная фурнитура



Лицевая фурнитура



Внутренняя фурнитура



Мебельные светильники



Наполнение для кухни



Наполнение для шкафов



Мойки и смесители

AMETIST-STORE.RU

ВСЕ ТОВАРЫ ДЛЯ ПРОИЗВОДСТВА МЕБЕЛИ НА ОДНОМ САЙТЕ



ЛИЧНЫЙ КАБИНЕТ



Вход для оптовых клиентов

Если Вы уже являетесь нашим оптовым клиентом и получали у своего менеджера данные для доступа на портал, введите их ниже

Логин

Пароль

ВОЙТИ

[Забыли пароль?](#)

Получить аккаунт

Если Вы только хотите им стать, то Вы можете заполнить заявку, и после ее рассмотрения наши менеджеры свяжутся с Вами и предоставят данные для доступа. Для этого Вы можете написать нам на info@ametist.ru

СОЦИАЛЬНЫЕ СЕТИ



facebook.com/ametistpro



vk.com/ametistru



instagram.com/ametist_1992



youtube.com/AmetistRu



НОВИНКА!



FITLINE



ФОРМУЛА ИДЕАЛЬНОГО ГАРДЕРОБА

Торговая марка JET представляет новую коллекцию гардеробного наполнения Fitline – идеальное решение для тех, кто ценит комфорт и удобство.

Коллекция представлена в двух оттенках: черном и сером. Наполнение комплектуется шариковыми направляющими полного выдвижения. Это обеспечивает свободный доступ ко всему содержимому и бесшумное открывание/закрывание. Нагрузка составляет до 15 килограммов. Новая коллекция включает в себя различные элементы, такие как обувницы, корзины и брючницы. Телескопическая рамка позволяет установить систему в проеме от 45 до 87 сантиметров.

НОВИНКА!



ACCORD

ДИЗАЙН С КОМФОРТОМ

Металлические ручки Accord – это особенная коллекция, отличающаяся неповторимым дизайном. Уникальные в своем исполнении ручки в форме «ракушек» особенно удобны в эксплуатации, а стойкое финишное покрытие гарантирует долговечность использования.

Ручки Accord изготовлены из высококачественного и прочного замача. Благодаря толщине материала и конструкции, они обладают высокой надежностью и идеально подходят для корпусной мебели.

Цветовая гамма коллекции включает в себя трендовые оттенки, такие как черный, золото и античное серебро. Эти цвета идеально сочетаются с любым стилем мебели и создают гармоничную композицию.

Каждая ручка Accord объединяет в себе современные технологии и модные тренды, соответствует всем стандартам качества. Такие ручки станут настоящим украшением любого дома и помогут создать неповторимый интерьер.

НОВИНКА!



MetalLINE

METALLINE

НАДЁЖНЫЙ СТИЛЬ

MetalLine – коллекция высококачественных опор для мебели. Динамичные линии, броские цвета, футуристические формы запоминаются с первого взгляда.

Разнообразие цветов способно коренным образом изменить представление о современных интерьерах и идеально дополнить любую мебельную композицию. Оттенки черного песка и никеля, хрома, нержавеющей стали и антрацита уникальны в своем исполнении.

7 новейших моделей представлены в трендовых цветах брашированного золота и никеля, черного песка и брауни. Изделия выполнены из стали и замка, что позволяет выдерживать нагрузку до 100 кг. Подходят не только в оформлении мягкой, но и корпусной мебели. Коллекция MetalLine имеет гарантию на долгий срок службы, что подтверждает ее высокое качество. Железные правила надежности и моды – в каждой модели MetalLine.

НОВИНКА!



STILOS

ЭСТЕТИКА – В ПОРЯДКЕ ВЕЩЕЙ

Stilos – многофункциональная система алюминиевых профилей для оформления шкафов-купе, гардеробных комнат, стеллажных перегородок, гостиных, детских, кабинетов, а также торгового оборудования.

Stilos – идеальный выбор для современных людей, которые предпочитают универсальные, мобильные и концептуальные интерьерные решения. Легкая и невесомая конструкция легко и быстро монтируется и видоизменяется. В зависимости от задач хранения можно самостоятельно добавлять или убирать полки и тумбы, исключая демонтаж системы в целом. Stilos удобно использовать в качестве «разделителя» жилого пространства в лофтовых помещениях и квартирах-студиях. В Stilos используется уникальное анодированное покрытие, которое обеспечивает эффективную защиту поверхности профиля от коррозии, а также придает дополнительные эстетические свойства.

Stilos – модная интерьерная система теперь и в золотом цвете!

НАВИГАТОР ПО ЛИЦЕВОЙ ФУРНИТУРЕ

ЕВРОПА / МОДЕРН

| | | | | | |
|---|---|---|---|---|---|
| ARNO 19 | TRIO 20 | INFINITI 21 | INCITY 22 | INDUSTRY 23 | OFFICE 24 |
|  |  |  |  |  |  |
| OFFICE 24 | LINEA 25 | OVALE 25 | MONOCHROME 26 | INTERO 26 | LUNA 27 |
|  |  |  |  |  |  |
| КОМПИ 28 | MOLETO 30 | | | | |
|  |  | | | | |

ЕВРОПА / КЛАССИКА

| | | | | | |
|---|---|---|---|---|---|
| PAPILLON 110 | ALEXANDER 110 | ELEGANCE 111 | AIDA 112 | FLORENZIA 113 | ROYAL 114 |
|  |  |  |  |  |  |
| ROYAL 114 | ROYAL 115 | | | | |
|  |  | | | | |

JET / МОДЕРН

| | | | | | |
|---|---|---|---|---|---|
| АККОРД 31 | ГРАНДЕ 32 | ГРАНДЕ 33 | ФОТОН 34 | КРИСТАЛ 34 | ЛОТУС 35 |
|  |  |  |  |  |  |
| ПРОЛИНЕ 11 | ПОЛО 37 | СОЛО 38 | СЛАМ 39 | ЛИНК 40 | ЕСТРЕЛЛА 41 |
|  |  |  |  |  |  |
| НЕОЛИНЕ 42 | НЕОЛИНЕ 43 | ПРОЛИНЕ 1 44 | ПРОЛИНЕ 2 45 | ПРОЛИНЕ 3 47 | ПРОЛИНЕ 4 48 |
|  |  |  |  |  |  |
| ПРОЛИНЕ 5 49 | ПРОЛИНЕ 6 51 | ПРОЛИНЕ 7 52 | ПРОЛИНЕ 8 54 | ПРОЛИНЕ 9 56 | ПРОЛИНЕ 10 58 |
|  |  |  |  |  |  |

НАВИГАТОР ПО ЛИЦЕВОЙ ФУРНИТУРЕ









| JET / МОДЕРН | | | | | | | | | | | |
|---|---|---|---|---|---|-------------|-----|-------------|-----|-------------|-----|
| AERO | 60 | ARCOS | 61 | BRIDGE | 62 | IGNIS | 64 | FLAT | 65 | PHAETON | 66 |
|  |  |  |  |  |  | | | | | | |
| RONDO | 67 | SONA | 68 | TIVOLI | 70 | UNO | 71 | HANDY | 72 | MIRROR | 74 |
|  |  |  |  |  |  | | | | | | |
| SAVONA | 75 | BRISTOL | 76 | DUBLIN | 77 | FLASH | 77 | CANSA | 78 | COSTA | 79 |
|  |  |  |  |  |  | | | | | | |
| DRAFT | 80 | GLOSS | 81 | VISTA | 82 | VISTA | 82 | LINES | 83 | OSLO | 84 |
|  |  |  |  |  |  | | | | | | |
| BLACKPOOL | 85 | BELFAST | 86 | SPLIT | 87 | LIGA | 88 | LUND | 89 | MODERN JET | 90 |
|  |  |  |  |  |  | | | | | | |
| MODERN JET | 91 | MODERN JET | 91 | MODERN JET | 92 | MODERN JET | 93 | MODERN JET | 93 | MODERN JET | 94 |
|  |  |  |  |  |  | | | | | | |
| MODERN JET | 95 | MODERN JET | 96 | MODERN JET | 96 | MODERN JET | 97 | MODERN JET | 97 | ODENSE | 98 |
|  |  |  |  |  |  | | | | | | |
| ИНЬ И ЯНЬ | 99 | CRYSTAL ICE | 100 | CRYSTAL ICE | 100 | CRYSTAL ICE | 100 | CRYSTAL ICE | 100 | CRYSTAL ICE | 101 |
|  |  |  |  |  |  | | | | | | |
| ASSENSE | 102 | ANTIGA | 103 | BERGEN | 104 | ROOM | 105 | SIMBOL | 106 | ELIKA | 107 |
|  |  |  |  |  |  | | | | | | |
| LESTER | 108 | MONOCHROME NEW | 108 | SINTIKA | 109 | STILIKA | 109 | | | | |
|  |  |  |  | | | | | | | | |

НАВИГАТОР ПО ЛИЦЕВОЙ ФУРНИТУРЕ

JET / КЛАССИКА

| | | | | | |
|---|---|--|---|--|--|
| TOLEDO 116 | SHELL 117 | CHARM 118 | CHESTER 119 | IMPERIA 120 | FRONTE 121 |
|  |  |  |  |  |  |
| CLASSIC 118 | CLASSIC 119 | CLASSIC 119 | CLASSIC 120 | CLASSIC 120 | DUET 125 |
|  |  |  |  |  |  |
| DENIA 126 | RIMINI 127 | BOURGEOIS 128 | BOURGEOIS 124 | ALMERIA 129 | LIMA 130 |
|  |  |  |  |  |  |
| MARANTA 131 | CERAMICS 132 | CERAMICS 132 | CERAMICS 132 | CERAMICS 133 | CERAMICS 133 |
|  |  |  |  |  |  |
| CERAMICS 133 | TURINO 134 | CLEAR 135 | ATTIKA 135 | ARIA 136 | RETRO 137 |
|  |  |  |  |  |  |
| IRONY 138 | VERONA 139 | | | | |
|  |  | | | | |

JET / КРЮЧКИ

| | | | | | |
|---|---|---|---|---|---|
| CANDY 140 | ANCHOR 141 | EVORA 142 | EVORA 143 | MODUS 144 | TRENT 145 |
|  |  |  |  |  |  |
| TRESSI 146 | КРЮЧКИ 147 | | | | |
|  |  | | | | |

ПОЛКОДЕРЖАТЕЛИ

| | | | | | | | |
|---|---|---|---|---|---|--|-----|
| AIRONE 148 | TUCANO 149 | ELEGIA 150 | CAIMAN 151 | | 152 | | 152 |
|  |  |  |  |  |  | | |
| | 153 | | 154 | | | | |
|  |  | | | | | | |

ARNO

коллекция мебельных ручек



| Артикул | Материал | Покрытие | | | | | |
|---------------|----------|-----------------|----|---|-----|-----|-----|
| 1465.160/3076 | замак | COPPER METALLIC | 29 | 8 | 178 | 160 | 100 |



| Артикул | Материал | Покрытие | | | | | |
|---------------|----------|----------------|----|---|-----|-----|-----|
| 1465.160/3008 | замак | INOX VARNISHED | 29 | 8 | 178 | 160 | 100 |



| Артикул | Материал | Покрытие | | | | | |
|---------------|----------|---------------|----|---|-----|-----|-----|
| 1465.160/1704 | замак | TITANIUM GREY | 29 | 8 | 178 | 160 | 100 |







| Артикул | Материал | Покрытие | | | | | |
|---------------|----------|-----------|----|---|-----|-----|-----|
| 1465.160/3005 | замак | ANTHRAZIT | 29 | 8 | 178 | 160 | 100 |

TRIO

коллекция мебельных ручек







| Артикул | Материал | Покрытие |  |  |  |  |  |
|-----------|----------|----------------|---|---|---|---|---|
| 1537/3008 | замак | INOX VARNISHED | 30,5 | 77 | 77 | 32 | 50 |



| Артикул | Материал | Покрытие |  |  |  |  |  |
|-----------|----------|---------------|---|---|---|---|---|
| 1537/1704 | замак | TITANIUM GREY | 30,5 | 77 | 77 | 32 | 50 |



| Артикул | Материал | Покрытие |  |  |  |  |  |
|-----------|----------|-----------------|---|---|---|---|---|
| 1537/1802 | замак | BROWN CHOCOLATE | 30,5 | 77 | 77 | 32 | 50 |



| Артикул | Материал | Покрытие |  |  |  |  |  |
|-----------|----------|-----------|---|---|---|---|---|
| 1537/3005 | замак | ANTHRAZIT | 30,5 | 77 | 77 | 32 | 50 |

INFINITI

коллекция мебельных ручек



| Артикул | Материал | Покрытие | | | | | |
|-----------|----------|----------------|----|----|-----|-----|----|
| 1473/3005 | замак | ANTHRAZIT 3005 | 32 | 15 | 216 | 160 | 25 |



| Артикул | Материал | Покрытие | | | | | |
|----------|----------|---------------|----|----|-----|-----|----|
| 1473/12C | замак | CHAMPAGNE 12C | 32 | 15 | 216 | 160 | 25 |



| Артикул | Материал | Покрытие | | | | | |
|-----------|----------|----------------|----|----|-----|-----|----|
| 1473/1806 | замак | GREY CLAY 1806 | 32 | 15 | 216 | 160 | 25 |



| Артикул | Материал | Покрытие | | | | | |
|-----------|----------|--------------------|----|----|-----|-----|----|
| 1473/1704 | замак | TITANIUM GREY 1704 | 32 | 15 | 216 | 160 | 25 |



| Артикул | Материал | Покрытие | | | | | |
|-----------|----------|----------------------|----|----|-----|-----|----|
| 1473/1802 | замак | BROWN CHOCOLATE 1802 | 32 | 15 | 216 | 160 | 25 |

INCITY

коллекция мебельных ручек



| Артикул | Материал | Покрытие | | | | | |
|-----------|----------|---------------------|----|----|-----|-----|----|
| 1509/3008 | замак | INOX VARNISHED 3008 | 30 | 20 | 174 | 160 | 25 |



| Артикул | Материал | Покрытие | | | | | |
|-----------|----------|--------------------|----|----|-----|-----|----|
| 1509/1704 | замак | TITANIUM GREY 1704 | 30 | 20 | 174 | 160 | 25 |



| Артикул | Материал | Покрытие | | | | | |
|-----------|----------|----------------------|----|----|-----|-----|----|
| 1509/1802 | замак | BROWN CHOCOLATE 1802 | 30 | 20 | 174 | 160 | 25 |



| Артикул | Материал | Покрытие | | | | | |
|-----------|----------|----------------|----|----|-----|-----|----|
| 1509/3005 | замак | ANTHRAZIT 3005 | 30 | 20 | 174 | 160 | 25 |

INDUSTRY

коллекция мебельных ручек



| Артикул | Материал | Покрытие |  |  |  |  |  |
|----------------|----------|-----------|---|---|---|---|---|
| 15097Z16020.94 | замак | железо 94 | 28 | 53,5 | 178 | 96/160 | 10 |

OFFICE

коллекция мебельных ручек



| Артикул | Материал | Покрытие | | | | | |
|----------|----------|--------------|----|----|-----|----|-----|
| 1016 10C | замак | алюминий 10C | 19 | 50 | 121 | 96 | 100 |



| Артикул | Материал | Покрытие | | | | | |
|----------|----------|--------------|----|----|-----|-----|----|
| 1042 10C | замак | алюминий 10C | 21 | 48 | 170 | 160 | 50 |

Накладной монтаж

LINEA

коллекция мебельных ручек



| Артикул | Материал | Покрытие | | | | | |
|------------|----------|--------------|----|----|-----|-----|----|
| 0996.10C99 | замак | алюминий 10С | 26 | 15 | 249 | 192 | 25 |

OVALE

коллекция мебельных ручек

Производитель: Eureka



| Артикул | Материал | Покрытие | | | | | |
|------------|----------|----------|----|----|----|----|----|
| 1164.1A 99 | замак | хром 1А | 21 | 42 | 80 | 32 | 25 |

MONOCHROME

коллекция мебельных ручек

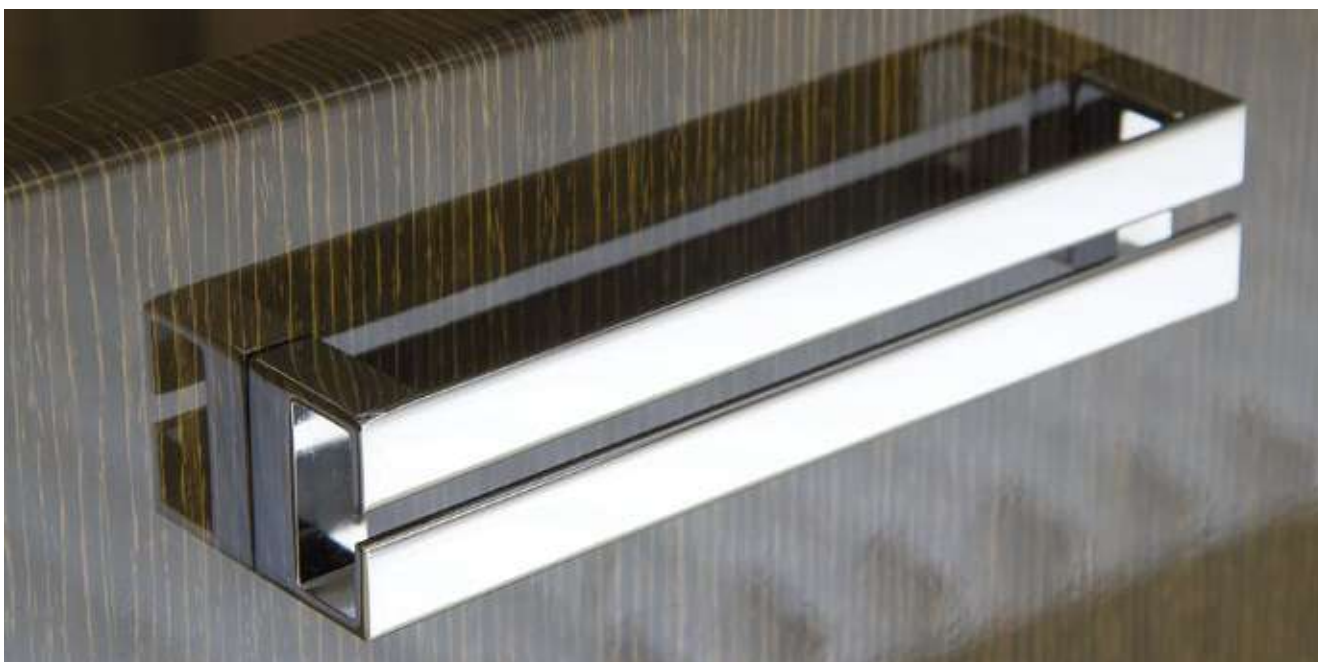

| Артикул | Материал | Покрытие | | | | | |
|----------------------|----------|----------------|----|----|-----|-----|----|
| 1291 varnished black | замак | черный матовый | 27 | 25 | 170 | 160 | 25 |
| 1291.1A99 | замак | хром 1А | 27 | 25 | 170 | 160 | 25 |

INTERO

коллекция мебельных ручек

Производитель: Eureka



| Артикул | Материал | Покрытие | | | | | |
|----------|----------|---------------|----|----|-----|----|----|
| 1472/12C | замак | CHAMPAGNE 12C | 32 | 33 | 115 | 16 | 25 |

LUNA

коллекция мебельных ручек



| Артикул | Материал | Покрытие | | | | | |
|----------|----------|----------|----|----|----|---|-----|
| 1023/017 | замак | никель | 27 | 48 | 48 | - | 100 |



| Артикул | Материал | Покрытие | | | | | |
|----------|----------|----------------|----|----|----|---|-----|
| 1023/965 | замак | золото матовое | 27 | 48 | 48 | - | 100 |



| Артикул | Материал | Покрытие | | | | | |
|----------|----------|----------------|----|----|----|---|-----|
| 1023/865 | замак | черный матовый | 27 | 48 | 48 | - | 100 |



| Артикул | Материал | Покрытие | | | | | |
|----------|----------|------------|----|----|----|---|-----|
| 1023/960 | замак | каштановый | 27 | 48 | 48 | - | 100 |

КОМПИ

коллекция мебельных ручек



| Артикул | Материал | Покрытие | | | | | |
|-------------|----------|----------|----|----|----|----|-----|
| 7287.50/017 | алюминий | никель | 16 | 26 | 50 | 32 | 200 |



| Артикул | Материал | Покрытие | | | | | |
|-------------|----------|----------------|----|----|----|----|-----|
| 7287.50/965 | алюминий | золото матовое | 16 | 26 | 50 | 32 | 200 |



| Артикул | Материал | Покрытие | | | | | |
|-------------|----------|----------------|----|----|----|----|-----|
| 7287.50/865 | алюминий | черный матовый | 16 | 26 | 50 | 32 | 200 |



| Артикул | Материал | Покрытие | | | | | |
|-------------|----------|------------|----|----|----|----|-----|
| 7287.50/960 | алюминий | каштановый | 16 | 26 | 50 | 32 | 200 |

КОМРІ

коллекция мебельных ручек



| Артикул | Материал | Покрытие | | | | | |
|--------------|----------|----------|----|----|-----|-----|-----|
| 7287.200/017 | алюминий | никель | 16 | 26 | 200 | 128 | 100 |



| Артикул | Материал | Покрытие | | | | | |
|--------------|----------|----------------|----|----|-----|-----|-----|
| 7287.200/965 | алюминий | золото матовое | 16 | 26 | 200 | 128 | 100 |



| Артикул | Материал | Покрытие | | | | | |
|--------------|----------|----------------|----|----|-----|-----|-----|
| 7287.200/865 | алюминий | черный матовый | 16 | 26 | 200 | 128 | 100 |



| Артикул | Материал | Покрытие | | | | | |
|--------------|----------|------------|----|----|-----|-----|-----|
| 7287.200/960 | алюминий | каштановый | 16 | 26 | 200 | 128 | 100 |

MOLETO

коллекция мебельных ручек



| Артикул | Материал | Покрытие | | | | | |
|--------------|----------|----------|----|----|-----|-----|----|
| 7450.160/017 | замак | никель | 29 | 12 | 186 | 160 | 80 |



| Артикул | Материал | Покрытие | | | | | |
|--------------|----------|----------------|----|----|-----|-----|----|
| 7450.160/965 | замак | золото матовое | 29 | 12 | 186 | 160 | 80 |



| Артикул | Материал | Покрытие | | | | | |
|--------------|----------|----------------|----|----|-----|-----|----|
| 7450.160/865 | замак | черный матовый | 29 | 12 | 186 | 160 | 80 |



| Артикул | Материал | Покрытие | | | | | |
|--------------|----------|------------|----|----|-----|-----|----|
| 7450.160/960 | замак | каштановый | 29 | 12 | 186 | 160 | 80 |

ACCORD

коллекция мебельных ручек



НОВИНКА!

| Артикул | Материал | Покрытие | | | | | |
|----------------|----------|----------|----|----|-----|----|----|
| R204Z.096SAQ99 | замак | серебро | 30 | 39 | 112 | 96 | 25 |



НОВИНКА!

| Артикул | Материал | Покрытие | | | | | |
|----------------|----------|----------------|----|----|-----|----|----|
| R204Z.096BLQ99 | замак | матовый черный | 30 | 39 | 112 | 96 | 25 |



НОВИНКА!

| Артикул | Материал | Покрытие | | | | | |
|----------------|----------|----------|----|----|-----|----|----|
| R204Z.096GPQ99 | замак | золото | 30 | 39 | 112 | 96 | 25 |





GRANDE

коллекция мебельных ручек







НОВИНКА!



| Артикул | Материал | Покрытие |  |  |  |  |  |
|-----------------|----------|----------|---|---|---|---|---|
| RCPA1A.60ALDI | алюминий | алюминий | 20 | 9 | 60 | 32 | 30 |
| RCPA1A.124ALDI | алюминий | алюминий | 20 | 9 | 124 | 96 | 30 |
| RCPA1A.156ALDI | алюминий | алюминий | 20 | 9 | 156 | 128 | 30 |
| RCPA1A.188ALDI | алюминий | алюминий | 20 | 9 | 188 | 160 | 30 |
| RCPA1A.252ALDI | алюминий | алюминий | 20 | 9 | 252 | 224 | 30 |
| RCPA1A.412ALDI | алюминий | алюминий | 20 | 9 | 412 | 384 | 30 |
| RCPA1A.1000ALDI | алюминий | алюминий | 20 | 9 | 1000 | 3x320 | 30 |
| RCPA1A.1400ALDI | алюминий | алюминий | 20 | 9 | 1400 | 3x384 | 30 |

НОВИНКА!



| Артикул | Материал | Покрытие |  |  |  |  |  |
|-----------------|----------|----------|---|---|---|---|---|
| RCPA1A.60GADI | алюминий | золото | 20 | 9 | 60 | 32 | 30 |
| RCPA1A.124GADI | алюминий | золото | 20 | 9 | 124 | 96 | 30 |
| RCPA1A.156GADI | алюминий | золото | 20 | 9 | 156 | 128 | 30 |
| RCPA1A.188GADI | алюминий | золото | 20 | 9 | 188 | 160 | 30 |
| RCPA1A.252GADI | алюминий | золото | 20 | 9 | 252 | 224 | 30 |
| RCPA1A.412GADI | алюминий | золото | 20 | 9 | 412 | 384 | 30 |
| RCPA1A.1000GADI | алюминий | золото | 20 | 9 | 1000 | 3x320 | 30 |
| RCPA1A.1400GADI | алюминий | золото | 20 | 9 | 1400 | 3x384 | 30 |





GRANDE

коллекция мебельных ручек







НОВИНКА!



| Артикул | Материал | Покрытие |  |  |  |  |  |
|-----------------|----------|----------|---|---|---|---|---|
| RCPA1A.60GFDI | алюминий | графит | 20 | 9 | 60 | 32 | 30 |
| RCPA1A.124GFDI | алюминий | графит | 20 | 9 | 124 | 96 | 30 |
| RCPA1A.156GFDI | алюминий | графит | 20 | 9 | 156 | 128 | 30 |
| RCPA1A.188GFDI | алюминий | графит | 20 | 9 | 188 | 160 | 30 |
| RCPA1A.252GFDI | алюминий | графит | 20 | 9 | 252 | 224 | 30 |
| RCPA1A.412GFDI | алюминий | графит | 20 | 9 | 412 | 384 | 30 |
| RCPA1A.1000GFDI | алюминий | графит | 20 | 9 | 1000 | 3x320 | 30 |
| RCPA1A.1400GFDI | алюминий | графит | 20 | 9 | 1400 | 3x384 | 30 |

НОВИНКА!



| Артикул | Материал | Покрытие |  |  |  |  |  |
|-----------------|----------|----------|---|---|---|---|---|
| RCPA1A.60BLDI | алюминий | черный | 20 | 9 | 60 | 32 | 30 |
| RCPA1A.124BLDI | алюминий | черный | 20 | 9 | 124 | 96 | 30 |
| RCPA1A.156BLDI | алюминий | черный | 20 | 9 | 156 | 128 | 30 |
| RCPA1A.188BLDI | алюминий | черный | 20 | 9 | 188 | 160 | 30 |
| RCPA1A.252BLDI | алюминий | черный | 20 | 9 | 252 | 224 | 30 |
| RCPA1A.412BLDI | алюминий | черный | 20 | 9 | 412 | 384 | 30 |
| RCPA1A.1000BLDI | алюминий | черный | 20 | 9 | 1000 | 3x320 | 30 |
| RCPA1A.1400BLDI | алюминий | черный | 20 | 9 | 1400 | 3x384 | 30 |

FOTON

коллекция мебельных ручек



НОВИНКА!

| Артикул | Материал | Покрытие | | | | | |
|----------------|----------|----------------|------|------|-----|-----|----|
| R709A.146BLZ | алюминий | матовый черный | 19,8 | 11,6 | 146 | 146 | 25 |
| R709A.160BLZ99 | алюминий | матовый черный | 19,8 | 11,6 | 180 | 160 | 25 |
| R709A.192BLZ99 | алюминий | матовый черный | 19,8 | 11,6 | 220 | 192 | 25 |

CRYSTAL

коллекция мебельных ручек



НОВИНКА!

| Артикул | Материал | Покрытие | | | | | |
|----------------|----------|----------|----|----|----|---|----|
| R231A.021CPQ99 | стекло | хром | 38 | 31 | 31 | - | 25 |

LOTUS

коллекция мебельных ручек



НОВИНКА!

| Артикул | Материал | Покрытие | | | | | |
|----------------|----------|---------------|------|----|-------|-----|----|
| R237A.96BCQ99 | алюминий | античная медь | 31,4 | 18 | 115,7 | 96 | 25 |
| R237A.128BCQ99 | алюминий | античная медь | 31,4 | 18 | 147,7 | 128 | 25 |



НОВИНКА!

| Артикул | Материал | Покрытие | | | | | |
|----------------|----------|------------------|------|----|-------|-----|----|
| R237A.96SAQ99 | алюминий | античное серебро | 31,4 | 18 | 115,7 | 96 | 25 |
| R237A.128SAQ99 | алюминий | античное серебро | 31,4 | 18 | 147,7 | 128 | 25 |



НОВИНКА!

| Артикул | Материал | Покрытие | | | | | |
|----------------|----------|----------------|------|----|-------|-----|----|
| R237A.96BLQ99 | алюминий | матовый черный | 31,4 | 18 | 115,7 | 96 | 25 |
| R237A.128BLQ99 | алюминий | матовый черный | 31,4 | 18 | 147,7 | 128 | 25 |

PROLINE 11

коллекция мебельных ручек



НОВИНКА!

| Артикул | Материал | Покрытие | | | | | |
|----------------|----------|----------|----|---|----|----|----|
| RCM8A.32ALDI99 | алюминий | серебро | 25 | 9 | 40 | 32 | 30 |



НОВИНКА!

| Артикул | Материал | Покрытие | | | | | |
|----------------|----------|----------|----|---|----|----|----|
| RCM8A.32GADI99 | алюминий | золото | 25 | 9 | 40 | 32 | 30 |



НОВИНКА!

| Артикул | Материал | Покрытие | | | | | |
|----------------|----------|----------|----|---|----|----|----|
| RCM8A.32GFDI99 | алюминий | графит | 25 | 9 | 40 | 32 | 30 |



НОВИНКА!



| Артикул | Материал | Покрытие | | | | | |
|----------------|----------|----------|----|---|----|----|----|
| RCM8A.32BLDI99 | алюминий | черный | 25 | 9 | 40 | 32 | 30 |

POLO

коллекция мебельных ручек



НОВИНКА!

| Артикул | Материал | Покрытие |  |  |  |  |  |
|----------------|----------|----------------|---|---|---|---|---|
| R296Z.96BLQ99 | замак | матовый черный | 29,6 | 15,1 | 112 | 96 | 25 |
| R296Z.128BLQ99 | замак | матовый черный | 29,6 | 15,1 | 144 | 128 | 25 |
| R296Z.160BLQ99 | замак | матовый черный | 29,6 | 15,1 | 175 | 160 | 25 |



НОВИНКА!

| Артикул | Материал | Покрытие |  |  |  |  |  |
|----------------|----------|----------|---|---|---|---|---|
| R296Z.96GFQ99 | замак | графит | 29,6 | 15,1 | 112 | 96 | 25 |
| R296Z.128GFQ99 | замак | графит | 29,6 | 15,1 | 144 | 128 | 25 |
| R296Z.160GFQ99 | замак | графит | 29,6 | 15,1 | 175 | 160 | 25 |

SOLO

коллекция мебельных ручек



НОВИНКА!

| Артикул | Материал | Покрытие | | | | | |
|----------------|----------|----------|----|-----|----|---|----|
| R121Z.050CPQ99 | замак | хром | 50 | 6,5 | 50 | - | 25 |



НОВИНКА!

| Артикул | Материал | Покрытие | | | | | |
|----------------|----------|----------|----|-----|----|---|----|
| R121Z.050WTQ99 | замак | белый | 50 | 6,5 | 50 | - | 25 |



НОВИНКА!

| Артикул | Материал | Покрытие | | | | | |
|----------------|----------|----------|----|----|----|---|----|
| R121Z.050GAQ99 | замак | золото | 26 | 21 | 21 | - | 25 |



НОВИНКА!





| Артикул | Материал | Покрытие | | | | | |
|----------------|----------|----------------|----|----|----|---|----|
| R121Z.050BLQ99 | замак | матовый черный | 26 | 21 | 21 | - | 25 |

SLAM

коллекция мебельных ручек







НОВИНКА!

| Артикул | Материал | Покрытие |  |  |  |  |  |
|-----------------|----------|----------------------|---|---|---|---|---|
| R414A.022NNAG99 | алюминий | брашированный никель | 26 | 21 | 21 | - | 20 |







НОВИНКА!

| Артикул | Материал | Покрытие |  |  |  |  |  |
|-----------------|----------|----------|---|---|---|---|---|
| R414A.022BPAG99 | алюминий | бронза | 26 | 21 | 21 | - | 20 |







НОВИНКА!

| Артикул | Материал | Покрытие |  |  |  |  |  |
|-----------------|----------|----------|---|---|---|---|---|
| R414A.022GPAG99 | алюминий | золото | 26 | 21 | 21 | - | 20 |



НОВИНКА!

| Артикул | Материал | Покрытие |  |  |  |  |  |
|-----------------|----------|----------------|---|---|---|---|---|
| R414A.022BLAG99 | алюминий | матовый черный | 26 | 21 | 21 | - | 20 |





LINK

коллекция мебельных ручек



| Артикул | Материал | Покрытие |  |  |  |  |  |
|----------------|----------|----------|---|---|---|---|---|
| R1016Z.032CMZE | замак | хром | 12 | 30 | 44 | 32 | 50 |
| R1016Z.128CMZE | замак | МАТОВЫЙ | 12 | 30 | 160 | 128 | 25 |



| Артикул | Материал | Покрытие |  |  |  |  |  |
|----------------|----------|----------|---|---|---|---|---|
| R1016Z.032GAZE | замак | золото | 12 | 30 | 44 | 32 | 50 |
| R1016Z.128GAZE | замак | МАТОВОЕ | 12 | 30 | 160 | 128 | 25 |



| Артикул | Материал | Покрытие |  |  |  |  |  |
|----------------|----------|----------|---|---|---|---|---|
| R1016Z.032BLZE | замак | черный | 12 | 30 | 44 | 32 | 50 |
| R1016Z.128BLZE | замак | МАТОВЫЙ | 12 | 30 | 160 | 128 | 25 |

ESTRELLA

коллекция мебельных ручек



| Артикул | Материал | Покрытие | | | | | |
|--------------|----------|----------|------|------|------|---|----|
| R908Z.022CPQ | замак | хром | 25,7 | 28,9 | 31,7 | - | 40 |



| Артикул | Материал | Покрытие | | | | | |
|--------------|----------|--------------|------|------|------|---|----|
| R908Z.022SCQ | замак | матовый хром | 25,7 | 28,9 | 31,7 | - | 40 |



| Артикул | Материал | Покрытие | | | | | |
|--------------|----------|----------------|------|------|------|---|----|
| R908Z.022BLQ | замак | матовый черный | 25,7 | 28,9 | 31,7 | - | 40 |



| Артикул | Материал | Покрытие | | | | | |
|--------------|----------|---------------|------|------|------|---|----|
| R908Z.022WHQ | замак | матовый белый | 25,7 | 28,9 | 31,7 | - | 40 |



| Артикул | Материал | Покрытие | | | | | |
|--------------|----------|----------------------|------|------|------|---|----|
| R908Z.022NNQ | замак | брашированный никель | 25,7 | 28,9 | 31,7 | - | 40 |

NEOLINE

коллекция мебельных ручек



| Артикул | Материал | Покрытие | | | | | | |
|--------------|----------|----------|----|---|-----|-----|----|--|
| R336Z.128NNZ | замак | никель | 33 | 8 | 140 | 128 | 50 | |
| R336Z.160NNZ | замак | никель | 33 | 8 | 172 | 160 | 50 | |



| Артикул | Материал | Покрытие | | | | | | |
|--------------|----------|-----------|----|---|-----|-----|----|--|
| R336Z.128PGZ | замак | жемчужный | 33 | 8 | 140 | 128 | 50 | |
| R336Z.160PGZ | замак | серый | 33 | 8 | 172 | 160 | 50 | |



| Артикул | Материал | Покрытие | | | | | | |
|--------------|----------|----------|----|---|-----|-----|----|--|
| R336Z.128GPZ | замак | золото | 33 | 8 | 140 | 128 | 50 | |
| R336Z.160GPZ | замак | золото | 33 | 8 | 172 | 160 | 50 | |







| Артикул | Материал | Покрытие | | | | | | |
|--------------|----------|----------|----|---|-----|-----|----|--|
| R336Z.128BLZ | замак | матовый | 33 | 8 | 140 | 128 | 50 | |
| R336Z.160BLZ | замак | черный | 33 | 8 | 172 | 160 | 50 | |



NEOLINE

коллекция мебельных ручек







| Артикул | Материал | Покрытие |  |  |  |  |  |
|--------------|----------|----------|---|---|---|---|---|
| R336Z.015NNZ | замак | никель | 30 | 15 | 15 | - | 100 |







| Артикул | Материал | Покрытие |  |  |  |  |  |
|--------------|----------|-----------------|---|---|---|---|---|
| R336Z.015PGZ | замак | жемчужный серый | 30 | 15 | 15 | - | 100 |



| Артикул | Материал | Покрытие |  |  |  |  |  |
|--------------|----------|----------|---|---|---|---|---|
| R336Z.015GPZ | замак | золото | 30 | 15 | 15 | - | 100 |







| Артикул | Материал | Покрытие |  |  |  |  |  |
|--------------|----------|----------------|---|---|---|---|---|
| R336Z.015BLZ | замак | матовый черный | 30 | 15 | 15 | - | 100 |

PROLINE 1

коллекция мебельных ручек



| Артикул | Материал | Покрытие |  |  |  |  |  |
|----------------|----------|----------|---|---|---|---|---|
| RCA1A.96ADI99 | алюминий | алюминий | 15 | 40 | 124 | 96 | 50 |
| RCA1A.128ADI99 | алюминий | металлик | 15 | 40 | 156 | 128 | 50 |



| Артикул | Материал | Покрытие |  |  |  |  |  |
|-----------------|----------|------------|---|---|---|---|---|
| RCA1A.96WHDI99 | алюминий | белый | 15 | 40 | 124 | 96 | 50 |
| RCA1A.128WHDI99 | алюминий | (RAL 9003) | 15 | 40 | 156 | 128 | 50 |







| Артикул | Материал | Покрытие |  |  |  |  |  |
|-----------------|----------|--------------------|---|---|---|---|---|
| RCA1A.96BLDI99 | алюминий | чёрный | 15 | 40 | 124 | 96 | 50 |
| RCA1A.128BLDI99 | алюминий | (матовый RAL 9005) | 15 | 40 | 156 | 128 | 50 |





PROLINE 2

коллекция мебельных ручек



| Артикул | Материал | Покрытие |  |  |  |  |  |
|------------------|----------|----------------------|---|---|---|---|---|
| RCA1.1A.96ADI99 | алюминий | алюминий металлик | 15 | 40 | 146 | 96 | 50 |
| RCA1.1A.128ADI99 | алюминий | | 15 | 40 | 196 | 128 | 50 |
| RCA1.1A.224ADI99 | алюминий | | 15 | 40 | 296 | 224 | 50 |
| RCA1.1A.448ADI99 | алюминий | | 15 | 40 | 496 | 448 | 30 |







| Артикул | Материал | Покрытие |  |  |  |  |  |
|-------------------|----------|---------------------|---|---|---|---|---|
| RCA1.1A.96WHD199 | алюминий | белый (RAL 9003) | 15 | 40 | 146 | 96 | 50 |
| RCA1.1A.128WHD199 | алюминий | | 15 | 40 | 196 | 128 | 50 |
| RCA1.1A.224WHD199 | алюминий | | 15 | 40 | 296 | 224 | 50 |
| RCA1.1A.448WHD199 | алюминий | | 15 | 40 | 496 | 448 | 30 |

PROLINE 2

коллекция мебельных ручек



| Артикул | Материал | Покрытие |  |  |  |  |  |
|-------------------|----------|----------|---|---|---|---|---|
| RCA1.1A.96GFDI99 | алюминий | графит | 15 | 40 | 146 | 96 | 50 |
| RCA1.1A.128GFDI99 | алюминий | | 15 | 40 | 196 | 128 | 50 |
| RCA1.1A.224GFDI99 | алюминий | | 15 | 40 | 296 | 224 | 50 |
| RCA1.1A.448GFDI99 | алюминий | | 15 | 40 | 496 | 448 | 30 |
| RCA1.1A.640GFDI99 | алюминий | | 15 | 40 | 696 | 640 | 30 |
| RCA1.1A.800GFDI99 | алюминий | | 15 | 40 | 896 | 800 | 30 |



| Артикул | Материал | Покрытие |  |  |  |  |  |
|-------------------|----------|------------------------------|---|---|---|---|---|
| RCA1.1A.96BLDI99 | алюминий | чёрный (матовый RAL 9005) | 15 | 40 | 146 | 96 | 50 |
| RCA1.1A.128BLDI99 | алюминий | | 15 | 40 | 196 | 128 | 50 |
| RCA1.1A.224BLDI99 | алюминий | | 15 | 40 | 296 | 224 | 50 |
| RCA1.1A.448BLDI99 | алюминий | | 15 | 40 | 496 | 448 | 30 |
| RCA1.1A.640BLDI99 | алюминий | | 15 | 40 | 696 | 640 | 30 |
| RCA1.1A.800BLDI99 | алюминий | | 15 | 40 | 896 | 800 | 30 |

PROLINE 3

коллекция мебельных ручек



| Артикул | Материал | Покрытие | | | | | |
|------------------|----------|----------------------|----|----|-----|-----|----|
| RCA1.2A.96ADI99 | алюминий | алюминий металлик | 15 | 40 | 146 | 96 | 50 |
| RCA1.2A.128ADI99 | алюминий | | 15 | 40 | 196 | 128 | 50 |
| RCA1.2A.224ADI99 | алюминий | | 15 | 40 | 296 | 224 | 50 |



| Артикул | Материал | Покрытие | | | | | |
|-------------------|----------|---------------------|----|----|-----|-----|----|
| RCA1.2A.96WHDI99 | алюминий | белый (RAL 9003) | 15 | 40 | 146 | 96 | 50 |
| RCA1.2A.128WHDI99 | алюминий | | 15 | 40 | 196 | 128 | 50 |
| RCA1.2A.224WHDI99 | алюминий | | 15 | 40 | 296 | 224 | 50 |



| Артикул | Материал | Покрытие | | | | | |
|-------------------|----------|----------|----|----|-----|-----|----|
| RCA1.2A.96GFDI99 | алюминий | графит | 15 | 40 | 146 | 96 | 50 |
| RCA1.2A.128GFDI99 | алюминий | | 15 | 40 | 196 | 128 | 50 |
| RCA1.2A.224GFDI99 | алюминий | | 15 | 40 | 296 | 224 | 50 |







| Артикул | Материал | Покрытие | | | | | |
|-------------------|----------|------------------------------|----|----|-----|-----|----|
| RCA1.2A.96BLDI99 | алюминий | чёрный (матовый RAL 9005) | 15 | 40 | 146 | 96 | 50 |
| RCA1.2A.128BLDI99 | алюминий | | 15 | 40 | 196 | 128 | 50 |
| RCA1.2A.224BLDI99 | алюминий | | 15 | 40 | 296 | 224 | 50 |

PROLINE 4

коллекция мебельных ручек



| Артикул | Материал | Покрытие |  |  |  |  |  |
|----------------|----------|--------------------|---|---|---|---|---|
| RCA2A.128ADI99 | алюминий | алюминий металллик | 15 | 25 | 140 | 128 | 50 |







| Артикул | Материал | Покрытие |  |  |  |  |  |
|-----------------|----------|------------------|---|---|---|---|---|
| RCA2A.128WHDI99 | алюминий | белый (RAL 9003) | 15 | 25 | 140 | 128 | 50 |



| Артикул | Материал | Покрытие |  |  |  |  |  |
|-----------------|----------|----------|---|---|---|---|---|
| RCA2A.128GFDI99 | алюминий | графит | 15 | 25 | 140 | 128 | 50 |



| Артикул | Материал | Покрытие |  |  |  |  |  |
|-----------------|----------|---------------------------|---|---|---|---|---|
| RCA2A.128BLDI99 | алюминий | чёрный (матовый RAL 9005) | 15 | 25 | 140 | 128 | 50 |

PROLINE 5

коллекция мебельных ручек



| Артикул | Материал | Покрытие | | | | | | |
|----------------|----------|----------------------|----|----|-----|-----|----|----|
| RCA3A.64ADI99 | алюминий | алюминий металлик | 15 | 43 | 92 | 64 | 50 | 50 |
| RCA3A.96ADI99 | алюминий | | 15 | 43 | 124 | 96 | 50 | 50 |
| RCA3A.128ADI99 | алюминий | | 15 | 43 | 156 | 128 | 50 | 50 |
| RCA3A.160ADI99 | алюминий | | 15 | 43 | 188 | 160 | 50 | 50 |
| RCA3A.192ADI99 | алюминий | | 15 | 43 | 220 | 192 | 50 | 50 |







| Артикул | Материал | Покрытие | | | | | | |
|-----------------|----------|---------------------|----|----|-----|-----|----|----|
| RCA3A.64WHD199 | алюминий | белый (RAL 9003) | 15 | 43 | 92 | 64 | 50 | 50 |
| RCA3A.96WHD199 | алюминий | | 15 | 43 | 124 | 96 | 50 | 50 |
| RCA3A.128WHD199 | алюминий | | 15 | 43 | 156 | 128 | 50 | 50 |
| RCA3A.160WHD199 | алюминий | | 15 | 43 | 188 | 160 | 50 | 50 |
| RCA3A.192WHD199 | алюминий | | 15 | 43 | 220 | 192 | 50 | 50 |

PROLINE 5

коллекция мебельных ручек



| Артикул | Материал | Покрытие |  |  |  |  |  |
|-----------------|----------|----------|---|---|---|---|---|
| RCA3A.64GFDI99 | алюминий | графит | 15 | 43 | 92 | 64 | 50 |
| RCA3A.96GFDI99 | алюминий | | 15 | 43 | 124 | 96 | 50 |
| RCA3A.128GFDI99 | алюминий | | 15 | 43 | 156 | 128 | 50 |
| RCA3A.160GFDI99 | алюминий | | 15 | 43 | 188 | 160 | 50 |
| RCA3A.192GFDI99 | алюминий | | 15 | 43 | 220 | 192 | 50 |







| Артикул | Материал | Покрытие |  |  |  |  |  |
|-----------------|----------|------------------------------|---|---|---|---|---|
| RCA3A.64BLDI99 | алюминий | чёрный (матовый RAL 9005) | 15 | 43 | 92 | 64 | 50 |
| RCA3A.96BLDI99 | алюминий | | 15 | 43 | 124 | 96 | 50 |
| RCA3A.128BLDI99 | алюминий | | 15 | 43 | 156 | 128 | 50 |
| RCA3A.160BLDI99 | алюминий | | 15 | 43 | 188 | 160 | 50 |
| RCA3A.192BLDI99 | алюминий | | 15 | 43 | 220 | 192 | 50 |



PROLINE 6

коллекция мебельных ручек







| Артикул | Материал | Покрытие |  |  |  |  |  |
|------------------|----------|----------|---|---|---|---|---|
| RCA3.3A.32ADI99 | алюминий | алюминий | 15 | 40 | 60 | 32 | 50 |
| RCA3.3A.128ADI99 | алюминий | металлик | 15 | 40 | 156 | 128 | 50 |







| Артикул | Материал | Покрытие |  |  |  |  |  |
|-------------------|----------|---------------------|---|---|---|---|---|
| RCA3.3A.32WHDI99 | алюминий | белый (RAL 9003) | 15 | 40 | 60 | 32 | 50 |
| RCA3.3A.128WHDI99 | алюминий | белый (RAL 9003) | 15 | 40 | 156 | 128 | 50 |



| Артикул | Материал | Покрытие |  |  |  |  |  |
|-------------------|----------|----------|---|---|---|---|---|
| RCA3.3A.32GFDI99 | алюминий | графит | 15 | 40 | 60 | 32 | 50 |
| RCA3.3A.128GFDI99 | алюминий | графит | 15 | 40 | 156 | 128 | 50 |



| Артикул | Материал | Покрытие |  |  |  |  |  |
|-------------------|----------|------------------------------|---|---|---|---|---|
| RCA3.3A.32BLDI99 | алюминий | чёрный | 15 | 40 | 60 | 32 | 50 |
| RCA3.3A.128BLDI99 | алюминий | чёрный (матовый RAL 9005) | 15 | 40 | 156 | 128 | 50 |

PROLINE 7

коллекция мебельных ручек

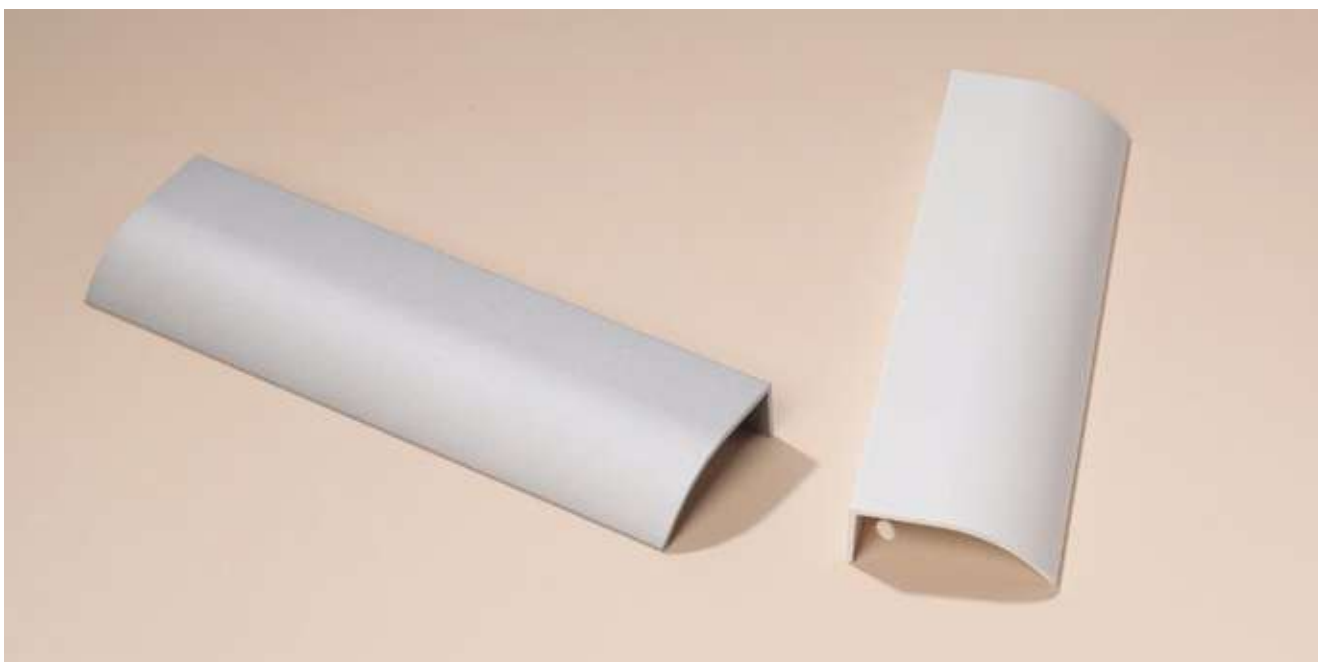

| Артикул | Материал | Покрытие | | | | | |
|----------------|----------|----------------------|----|----|-----|-----|----|
| RCA4A.128ADI99 | алюминий | алюминий металлик | 15 | 43 | 156 | 128 | 50 |
| RCA4A.192ADI99 | алюминий | | 15 | 43 | 220 | 192 | 50 |
| RCA4A.224ADI99 | алюминий | | 15 | 43 | 252 | 224 | 50 |
| RCA4A.256ADI99 | алюминий | | 15 | 43 | 284 | 256 | 50 |



| Артикул | Материал | Покрытие | | | | | |
|-----------------|----------|---------------------|----|----|-----|-----|----|
| RCA4A.128WHD199 | алюминий | белый (RAL 9003) | 15 | 43 | 156 | 128 | 50 |
| RCA4A.192WHD199 | алюминий | | 15 | 43 | 220 | 192 | 50 |
| RCA4A.224WHD199 | алюминий | | 15 | 43 | 252 | 224 | 50 |
| RCA4A.256WHD199 | алюминий | | 15 | 43 | 284 | 256 | 50 |





PROLINE 7

коллекция мебельных ручек



| Артикул | Материал | Покрытие |  |  |  |  |  |
|-----------------|----------|----------|---|---|---|---|---|
| RCA4A.128GFDI99 | алюминий | графит | 15 | 43 | 156 | 128 | 50 |
| RCA4A.192GFDI99 | алюминий | | 15 | 43 | 220 | 192 | 50 |
| RCA4A.224GFDI99 | алюминий | | 15 | 43 | 252 | 224 | 50 |
| RCA4A.256GFDI99 | алюминий | | 15 | 43 | 284 | 256 | 50 |



| Артикул | Материал | Покрытие |  |  |  |  |  |
|-----------------|----------|------------------------------|---|---|---|---|---|
| RCA4A.128BLDI99 | алюминий | чёрный (матовый RAL 9005) | 15 | 43 | 156 | 128 | 50 |
| RCA4A.192BLDI99 | алюминий | | 15 | 43 | 220 | 192 | 50 |
| RCA4A.224BLDI99 | алюминий | | 15 | 43 | 252 | 224 | 50 |
| RCA4A.256BLDI99 | алюминий | | 15 | 43 | 284 | 256 | 50 |

PROLINE 8

коллекция мебельных ручек



| Артикул | Материал | Покрытие | | | | | |
|------------------|----------|----------------------|----|----|-----|-----|----|
| RCA4.4A.128ADI99 | алюминий | алюминий металлик | 15 | 40 | 196 | 128 | 50 |
| RCA4.4A.160ADI99 | алюминий | | 15 | 40 | 196 | 160 | 50 |
| RCA4.4A.192ADI99 | алюминий | | 15 | 40 | 220 | 192 | 50 |
| RCA4.4A.256ADI99 | алюминий | | 15 | 40 | 300 | 256 | 50 |



| Артикул | Материал | Покрытие | | | | | |
|-------------------|----------|---------------------|----|----|-----|-----|----|
| RCA4.4A.128WHDI99 | алюминий | белый (RAL 9003) | 15 | 40 | 196 | 128 | 50 |
| RCA4.4A.160WHDI99 | алюминий | | 15 | 40 | 196 | 160 | 50 |
| RCA4.4A.192WHDI99 | алюминий | | 15 | 40 | 220 | 192 | 50 |
| RCA4.4A.256WHDI99 | алюминий | | 15 | 40 | 300 | 256 | 50 |

PROLINE 8

коллекция мебельных ручек



| Артикул | Материал | Покрытие | | | | | |
|-------------------|----------|----------|----|----|-----|-----|----|
| RCA4.4A.128GFDI99 | алюминий | графит | 15 | 40 | 196 | 128 | 50 |
| RCA4.4A.160GFDI99 | алюминий | | 15 | 40 | 196 | 160 | 50 |
| RCA4.4A.192GFDI99 | алюминий | | 15 | 40 | 220 | 192 | 50 |
| RCA4.4A.256GFDI99 | алюминий | | 15 | 40 | 300 | 256 | 50 |



| Артикул | Материал | Покрытие | | | | | |
|-------------------|----------|------------------------------|----|----|-----|-----|----|
| RCA4.4A.128BLDI99 | алюминий | чёрный (матовый RAL 9005) | 15 | 40 | 196 | 128 | 50 |
| RCA4.4A.160BLDI99 | алюминий | | 15 | 40 | 196 | 160 | 50 |
| RCA4.4A.192BLDI99 | алюминий | | 15 | 40 | 220 | 192 | 50 |
| RCA4.4A.256BLDI99 | алюминий | | 15 | 40 | 300 | 256 | 50 |

PROLINE 9

коллекция мебельных ручек

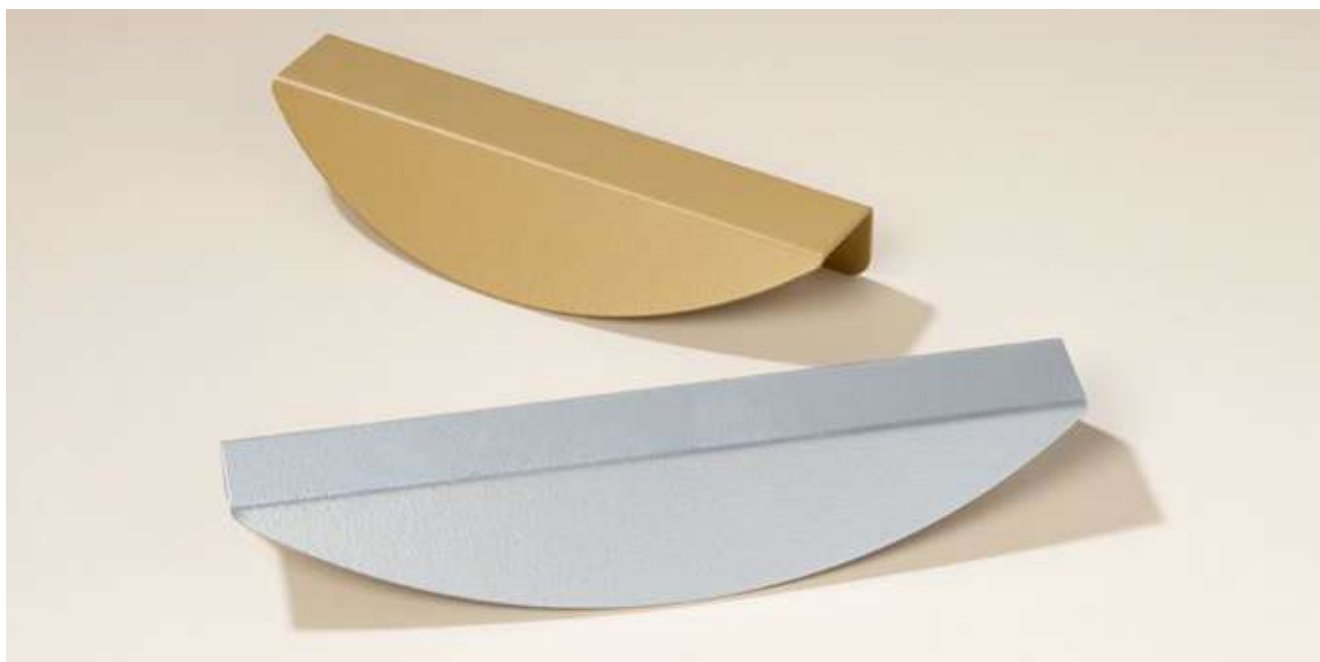

| Артикул | Материал | Покрытие | | | | | |
|----------------|----------|----------------------|----|----|-----|-----|----|
| RCT2A.32ADI99 | сталь | алюминий металлик | 14 | 32 | 60 | 32 | 50 |
| RCT2A.96ADI99 | сталь | | 14 | 32 | 124 | 96 | 50 |
| RCT2A.128ADI99 | сталь | | 14 | 32 | 156 | 128 | 50 |



| Артикул | Материал | Покрытие | | | | | |
|-----------------|----------|---------------------|----|----|-----|-----|----|
| RCT2A.32WHDI99 | сталь | белый (RAL 9003) | 14 | 32 | 60 | 32 | 50 |
| RCT2A.96WHDI99 | сталь | | 14 | 32 | 124 | 96 | 50 |
| RCT2A.128WHDI99 | сталь | | 14 | 32 | 156 | 128 | 50 |



| Артикул | Материал | Покрытие | | | | | |
|-----------------|----------|---------------------|----|----|-----|-----|----|
| RCT2A.32GADI99 | сталь | золотой металлик | 14 | 32 | 60 | 32 | 50 |
| RCT2A.96GADI99 | сталь | | 14 | 32 | 124 | 96 | 50 |
| RCT2A.128GADI99 | сталь | | 14 | 32 | 156 | 128 | 50 |

PROLINE 9

коллекция мебельных ручек



| Артикул | Материал | Покрытие | | | | | | |
|-----------------|----------|----------|----|----|-----|-----|----|--|
| RCT2A.32GFDI99 | сталь | графит | 15 | 43 | 156 | 128 | 50 | |
| RCT2A.96GFDI99 | сталь | | 15 | 43 | 220 | 192 | 50 | |
| RCT2A.128GFDI99 | сталь | | 15 | 43 | 252 | 224 | 50 | |



| Артикул | Материал | Покрытие | | | | | | |
|-----------------|----------|------------------------------|----|----|-----|-----|----|--|
| RCT2A.32BLDI99 | сталь | чёрный (матовый RAL 9005) | 15 | 43 | 156 | 128 | 50 | |
| RCT2A.96BLDI99 | сталь | | 15 | 43 | 220 | 192 | 50 | |
| RCT2A.128BLDI99 | сталь | | 15 | 43 | 252 | 224 | 50 | |

PROLINE 10

коллекция мебельных ручек

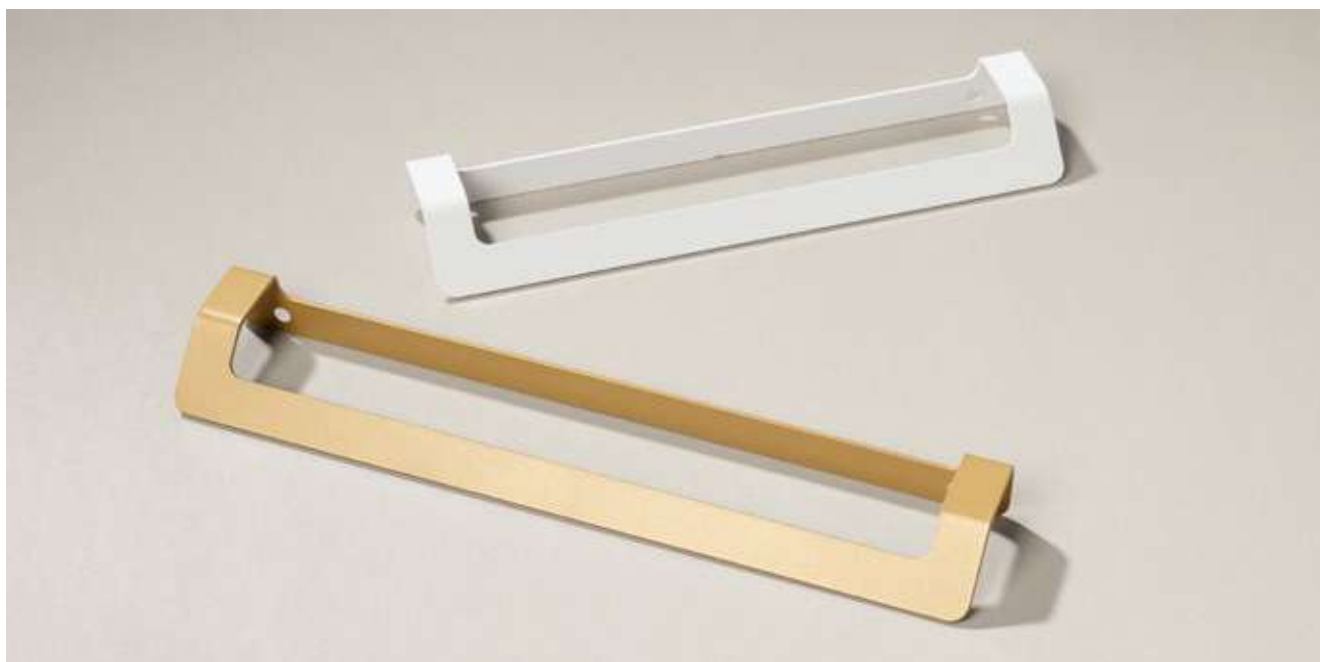

| Артикул | Материал | Покрытие | | | | | |
|----------------|----------|----------------------|----|----|-----|-----|----|
| RCT3A.96ADI99 | сталь | алюминий металлик | 20 | 40 | 124 | 96 | 50 |
| RCT3A.128ADI99 | сталь | | 20 | 40 | 156 | 128 | 50 |
| RCT3A.160ADI99 | сталь | | 20 | 40 | 188 | 160 | 50 |
| RCT3A.192ADI99 | сталь | | 20 | 40 | 220 | 192 | 50 |



| Артикул | Материал | Покрытие | | | | | |
|-----------------|----------|---------------------|----|----|-----|-----|----|
| RCT3A.96WHDI99 | сталь | белый (RAL 9003) | 20 | 40 | 124 | 96 | 50 |
| RCT3A.128WHDI99 | сталь | | 20 | 40 | 156 | 128 | 50 |
| RCT3A.160WHDI99 | сталь | | 20 | 40 | 188 | 160 | 50 |
| RCT3A.192WHDI99 | сталь | | 20 | 40 | 220 | 192 | 50 |



| Артикул | Материал | Покрытие | | | | | |
|-----------------|----------|---------------------|----|----|-----|-----|----|
| RCT3A.96GADI99 | сталь | золотой металлик | 20 | 40 | 124 | 96 | 50 |
| RCT3A.128GADI99 | сталь | | 20 | 40 | 156 | 128 | 50 |
| RCT3A.160GADI99 | сталь | | 20 | 40 | 188 | 160 | 50 |
| RCT3A.192GADI99 | сталь | | 20 | 40 | 220 | 192 | 50 |

PROLINE 10

коллекция мебельных ручек



| Артикул | Материал | Покрытие | | | | | |
|-----------------|----------|----------|----|----|-----|-----|----|
| RCT3A.96GFDI99 | сталь | графит | 20 | 40 | 124 | 96 | 50 |
| RCT3A.128GFDI99 | сталь | | 20 | 40 | 156 | 128 | 50 |
| RCT3A.160GFDI99 | сталь | | 20 | 40 | 188 | 160 | 50 |
| RCT3A.192GFDI99 | сталь | | 20 | 40 | 220 | 192 | 50 |



| Артикул | Материал | Покрытие | | | | | |
|-----------------|----------|------------------------------|----|----|-----|-----|----|
| RCT3A.96BLDI99 | сталь | чёрный (матовый RAL 9005) | 20 | 40 | 124 | 96 | 50 |
| RCT3A.128BLDI99 | сталь | | 20 | 40 | 156 | 128 | 50 |
| RCT3A.160BLDI99 | сталь | | 20 | 40 | 188 | 160 | 50 |
| RCT3A.192BLDI99 | сталь | | 20 | 40 | 220 | 192 | 50 |

AERO

коллекция мебельных ручек



| Артикул | Материал | Покрытие | | | | | |
|--------------|----------|----------|------|------|-----|-----|----|
| R636Z.160CPQ | замак | хром | 28,7 | 11,9 | 185 | 160 | 25 |



| Артикул | Материал | Покрытие | | | | | |
|--------------|----------|--------------|------|------|-----|-----|----|
| R636Z.160CMQ | замак | матовый хром | 28,7 | 11,9 | 185 | 160 | 25 |



| Артикул | Материал | Покрытие | | | | | |
|----------------|----------|--------------------------------|------|------|-----|-----|----|
| R636Z.160MBBNQ | замак | брашированный черный никель | 28,7 | 11,9 | 185 | 160 | 25 |



| Артикул | Материал | Покрытие | | | | | |
|--------------|----------|-------------------------|------|------|-----|-----|----|
| R636Z.160BGQ | замак | брашированное золото | 28,7 | 11,9 | 185 | 160 | 25 |

ARCOS

коллекция мебельных ручек



| Артикул | Материал | Покрытие | | | | | |
|--------------|----------|----------------------|----|-----|-----|-----|----|
| RZ272Z.160NN | замак | брашированный никель | 32 | 4,3 | 176 | 160 | 50 |

| Артикул | Материал | Покрытие | | | | | |
|--------------|----------|-----------------|----|-----|-----|-----|----|
| RZ272Z.160PG | замак | жемчужный серый | 32 | 4,3 | 176 | 160 | 50 |

| Артикул | Материал | Покрытие | | | | | |
|--------------|----------|----------------|----|-----|-----|-----|----|
| RZ272Z.160BL | замак | матовый черный | 32 | 4,3 | 176 | 160 | 50 |

| Артикул | Материал | Покрытие | | | | | |
|--------------|----------|----------------------|----|-----|-----|-----|----|
| RZ272Z.160BG | замак | брашированное золото | 32 | 4,3 | 176 | 160 | 50 |



BRIDGE



коллекция мебельных ручек



| Артикул | Материал | Покрытие |  |  |  |  |  |
|--------------|----------|----------|---|---|---|---|---|
| RZ288Z.128CP | замак | хром | 26,3 | 7,5 | 163 | 128 | 50 |
| RZ288Z.160CP | замак | хром | 26,2 | 7,7 | 194 | 160 | 50 |

| Артикул | Материал | Покрытие |  |  |  |  |  |
|--------------|----------|--------------|---|---|---|---|---|
| RZ288Z.128CM | замак | матовый хром | 26,3 | 7,5 | 163 | 128 | 50 |
| RZ288Z.160CM | замак | матовый хром | 26,2 | 7,7 | 194 | 160 | 50 |

| Артикул | Материал | Покрытие |  |  |  |  |  |
|--------------|----------|--------------|---|---|---|---|---|
| RZ288Z.128NN | замак | браш. никель | 26,3 | 7,5 | 163 | 128 | 50 |
| RZ288Z.160NN | замак | браш. никель | 26,2 | 7,7 | 194 | 160 | 50 |

| Артикул | Материал | Покрытие |  |  |  |  |  |
|--------------|----------|----------------|---|---|---|---|---|
| RZ288Z.128BL | замак | матовый черный | 26,3 | 7,5 | 163 | 128 | 50 |
| RZ288Z.160BL | замак | матовый черный | 26,2 | 7,7 | 194 | 160 | 50 |

| Артикул | Материал | Покрытие |  |  |  |  |  |
|--------------|----------|----------|---|---|---|---|---|
| RZ288Z.128WT | замак | белый | 26,3 | 7,5 | 163 | 128 | 50 |
| RZ288Z.160WT | замак | белый | 26,2 | 7,7 | 194 | 160 | 50 |





BRIDGE

коллекция мебельных ручек







| Артикул | Материал | Покрытие |  |  |  |  |
|--------------|----------|----------|--|--|--|--|
| RZ288Z.022CP | замак | хром | 24 | 22 | 22 | 100 |







| Артикул | Материал | Покрытие |  |  |  |  |
|--------------|----------|--------------|---|---|---|---|
| RZ288Z.022CM | замак | матовый хром | 24 | 22 | 22 | 100 |



| Артикул | Материал | Покрытие |  |  |  |  |
|--------------|----------|--------------|---|---|---|---|
| RZ288Z.022NN | замак | браш. никель | 24 | 22 | 22 | 100 |



| Артикул | Материал | Покрытие |  |  |  |  |
|--------------|----------|----------------|---|---|---|---|
| RZ288Z.022BL | замак | матовый черный | 24 | 22 | 22 | 100 |



| Артикул | Материал | Покрытие |  |  |  |  |
|--------------|----------|----------|---|---|---|---|
| RZ288Z.022WT | замак | белый | 24 | 22 | 22 | 100 |

IGNIS

коллекция мебельных ручек



| Артикул | Материал | Покрытие | | | | | |
|--------------|----------|----------|------|------|-------|-----|----|
| R815Z.128CPQ | замак | хром | 25,8 | 14,2 | 168,8 | 128 | 25 |



| Артикул | Материал | Покрытие | | | | | |
|--------------|----------|--------------|------|------|-------|-----|----|
| R815Z.128CMQ | замак | матовый хром | 25,8 | 14,2 | 168,8 | 128 | 25 |



| Артикул | Материал | Покрытие | | | | | |
|--------------|----------|----------------|------|------|-------|-----|----|
| R815Z.128NMQ | замак | матовый никель | 25,8 | 14,2 | 168,8 | 128 | 25 |



| Артикул | Материал | Покрытие | | | | | |
|--------------|----------|----------------|------|------|-------|-----|----|
| R815Z.128BLQ | замак | матовый черный | 25,8 | 14,2 | 168,8 | 128 | 25 |



| Артикул | Материал | Покрытие | | | | | |
|---------------|----------|--------------------------------|------|------|-------|-----|----|
| R815Z.128MBNQ | замак | матовый браш. черный никель | 25,8 | 14,2 | 168,8 | 128 | 25 |

FLAT

коллекция мебельных ручек



НОВИНКА!

| Артикул | Материал | Покрытие |  |  |  |  |  |
|---------------|----------|--------------|---|---|---|---|---|
| R704A.120CMQ | алюминий | матовый хром | 24 | 9,1 | 120 | 96 | 25 |
| R704A.170CMQ | алюминий | матовый хром | 24 | 9,1 | 170 | 128 | 25 |
| R704A.450CMQ | алюминий | матовый хром | 24 | 9,1 | 450 | 2x192 | 50 |
| R704A.900CMQ | алюминий | матовый хром | 24 | 9,1 | 900 | 2x320 | 25 |
| R704A.1200CMQ | алюминий | матовый хром | 24 | 9,1 | 1200 | 3x320 | 25 |

НОВИНКА!

| Артикул | Материал | Покрытие |  |  |  |  |  |
|---------------|----------|--------------|---|---|---|---|---|
| R704A.120BNQ | алюминий | браш. никель | 24 | 9,1 | 120 | 96 | 25 |
| R704A.170BNQ | алюминий | браш. никель | 24 | 9,1 | 170 | 128 | 25 |
| R704A.450BNQ | алюминий | браш. никель | 24 | 9,1 | 450 | 2x192 | 50 |
| R704A.900BNQ | алюминий | браш. никель | 24 | 9,1 | 900 | 2x320 | 25 |
| R704A.1200BNQ | алюминий | браш. никель | 24 | 9,1 | 1200 | 3x320 | 25 |

НОВИНКА!

| Артикул | Материал | Покрытие |  |  |  |  |  |
|---------------|----------|-------------------|---|---|---|---|---|
| R704A.120BLQ | алюминий | матовый черный | 24 | 9,1 | 120 | 96 | 25 |
| R704A.170BLQ | алюминий | | 24 | 9,1 | 170 | 128 | 25 |
| R704A.450BLQ | алюминий | | 24 | 9,1 | 450 | 2x192 | 50 |
| R704A.900BLQ | алюминий | | 24 | 9,1 | 900 | 2x320 | 25 |
| R704A.1200BLQ | алюминий | | 24 | 9,1 | 1200 | 3x320 | 25 |



PHAETON

коллекция мебельных ручек



| Артикул | Материал | Покрытие | | | |
|----------------|----------|---------------------|----|----|------------|
| R222Z.160MBBNQ | замак | браш. черный никель | 24 | 10 | 200 160 25 |



| Артикул | Материал | Покрытие | | | |
|--------------|----------|----------------|----|----|------------|
| R222Z.160NMQ | замак | матовый никель | 24 | 10 | 200 160 25 |



| Артикул | Материал | Покрытие | | | |
|--------------|----------|----------------|----|----|------------|
| R222Z.160BLQ | замак | матовый черный | 24 | 10 | 200 160 25 |



| Артикул | Материал | Покрытие | | | |
|--------------|----------|----------------------|----|----|------------|
| R222Z.160BGQ | замак | брашированное золото | 24 | 10 | 200 160 25 |

RONDO

коллекция мебельных ручек



| | Артикул | Материал | Покрытие |  | \varnothing |  |
|----|-------------|----------|-----------------------------|---|---------------|---|
| 1 | R169Z.CPQ | замак | хром | 21 | 28 | 50 |
| 2 | R169Z.NNQ | замак | брашированный никель | 21 | 28 | 50 |
| 3 | R169Z.BLQ | замак | матовый черный | 21 | 28 | 50 |
| 4 | R169Z.WTQ | замак | матовый белый | 21 | 28 | 50 |
| 5 | R169Z.CMQ | замак | матовый хром | 21 | 28 | 50 |
| 6 | R169Z.MBBNQ | замак | брашированный черный никель | 21 | 28 | 50 |
| 7 | R169Z.BAQ | замак | античная бронза | 21 | 28 | 50 |
| 8 | R169Z.SAQ | замак | античное серебро | 21 | 28 | 50 |
| 9 | R169Z.BGQ | замак | брашированное золото | 21 | 28 | 50 |
| 10 | R169Z.NMQ | замак | матовый никель | 21 | 28 | 50 |

SONA

коллекция мебельных ручек



| Артикул | Материал | Покрытие | | | | | |
|--------------|----------|----------------------|----|-----|-----|-----|----|
| RZ287Z.128BG | замак | брашированное золото | 30 | 8,5 | 168 | 128 | 50 |
| RZ287Z.192BG | замак | брашированное золото | 30 | 8,5 | 232 | 192 | 50 |



| Артикул | Материал | Покрытие | | | | | |
|--------------|----------|-----------------|----|-----|-----|-----|----|
| RZ287Z.128PG | замак | жемчужный серый | 30 | 8,5 | 168 | 128 | 50 |
| RZ287Z.192PG | замак | жемчужный серый | 30 | 8,5 | 232 | 192 | 50 |



| Артикул | Материал | Покрытие | | | | | |
|--------------|----------|----------------------|----|-----|-----|-----|----|
| RZ287Z.128NN | замак | брашированный никель | 30 | 8,5 | 168 | 128 | 50 |
| RZ287Z.192NN | замак | брашированный никель | 30 | 8,5 | 232 | 192 | 50 |







| Артикул | Материал | Покрытие | | | | | |
|--------------|----------|----------------|----|-----|-----|-----|----|
| RZ287Z.128BL | замак | матовый черный | 30 | 8,5 | 168 | 128 | 50 |
| RZ287Z.192BL | замак | матовый черный | 30 | 8,5 | 232 | 192 | 50 |





SONA

коллекция мебельных ручек







| Артикул | Материал | Покрытие |  |  |  |  |
|--------------|----------|----------------------|---|---|---|---|
| RZ287Z.022BG | замак | брашированное золото | 25 | 35 | 35 | 100 |







| Артикул | Материал | Покрытие |  |  |  |  |
|--------------|----------|-----------------|---|---|---|---|
| RZ287Z.022PG | замак | жемчужный серый | 25 | 35 | 35 | 100 |



| Артикул | Материал | Покрытие |  |  |  |  |
|--------------|----------|----------------------|---|---|---|---|
| RZ287Z.022NN | замак | брашированный никель | 25 | 35 | 35 | 100 |



| Артикул | Материал | Покрытие |  |  |  |  |
|--------------|----------|----------------|---|---|---|---|
| RZ287Z.022BL | замак | матовый черный | | | | 100 |

TIVOLI

коллекция мебельных ручек



| Артикул | Материал | Покрытие | | | | | | |
|---------------|----------|----------|----|------|--------|-----|----|--|
| R2248Z.160CPQ | замак | хром | 29 | 23,2 | 200,6 | 160 | 25 | |
| R2248Z.192CPQ | замак | хром | 30 | 24 | 233,19 | 192 | 25 | |



| Артикул | Материал | Покрытие | | | | | | |
|----------------|----------|-------------------------|----|------|--------|-----|----|--|
| R2248Z.160BNMQ | замак | браш. матовый никель | 29 | 23,2 | 200,6 | 160 | 25 | |
| R2248Z.192BNMQ | замак | браш. матовый никель | 30 | 24 | 233,19 | 192 | 25 | |



| Артикул | Материал | Покрытие | | | | | | |
|-----------------|----------|------------------------|----|------|--------|-----|----|--|
| R2248Z.160MBBNQ | замак | браш. черный никель | 29 | 23,2 | 200,6 | 160 | 25 | |
| R2248Z.192MBBNQ | замак | браш. черный никель | 30 | 24 | 233,19 | 192 | 25 | |



| Артикул | Материал | Покрытие | | | | | | |
|---------------|----------|-------------------|----|------|--------|-----|----|--|
| R2248Z.160BLQ | замак | матовый черный | 29 | 23,2 | 200,6 | 160 | 25 | |
| R2248Z.192BLQ | замак | матовый черный | 30 | 24 | 233,19 | 192 | 25 | |

UNO

коллекция мебельных ручек



| Артикул | Материал | Покрытие | | | | | |
|--------------|----------|----------|----|------|-------|-----|----|
| R637Z.160CPQ | замак | хром | 28 | 13,4 | 173,4 | 160 | 25 |



| Артикул | Материал | Покрытие | | | | | |
|--------------|----------|--------------|----|------|-------|-----|----|
| R637Z.160CMQ | замак | матовый хром | 28 | 13,4 | 173,4 | 160 | 25 |





| Артикул | Материал | Покрытие | | | | | |
|--------------|----------|----------------|----|------|-------|-----|----|
| R637Z.160BLQ | замак | матовый черный | 28 | 13,4 | 173,4 | 160 | 25 |

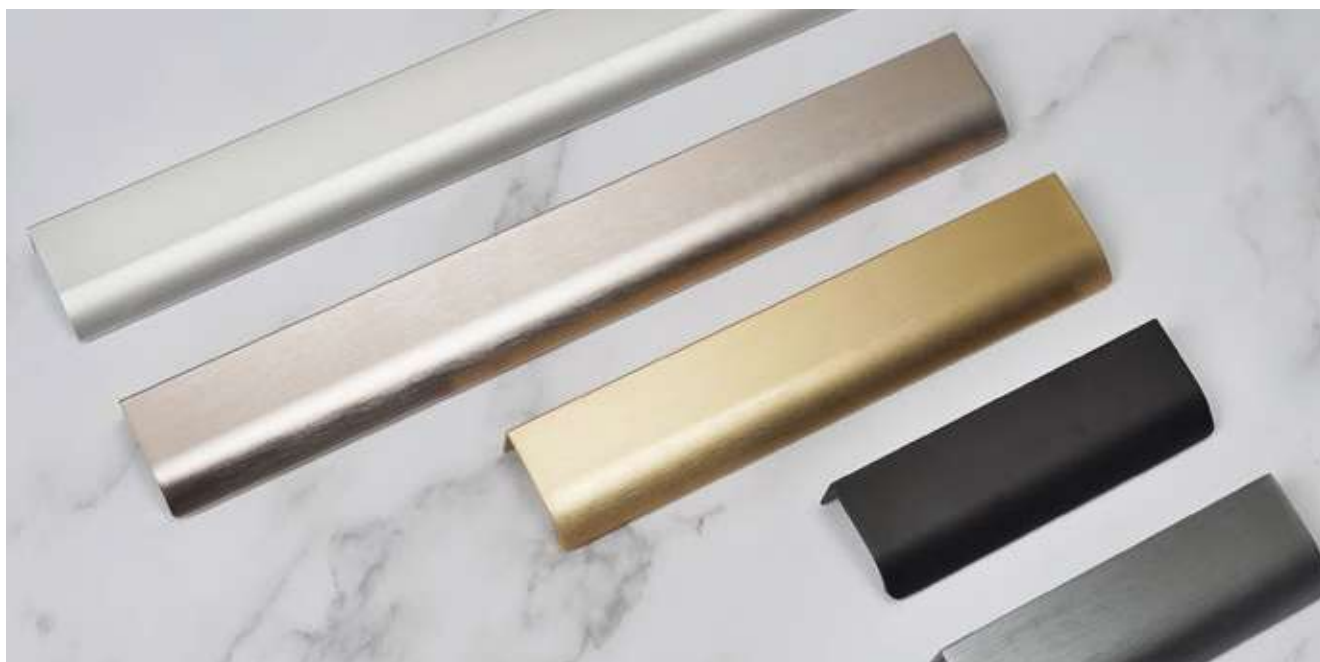

HANDY

коллекция мебельных ручек



| Артикул | Материал | Покрытие |  | ϕ | ϕ |  |
|----------------|----------|----------------------|---|--------|--------|---|
| R6603A.32NNQ | алюминий | брашированный никель | 49,5 | 32 | 50 | |
| R6603A.96NNQ | алюминий | брашированный никель | 120 | 96 | 25 | |
| R6603A.160NNQ | алюминий | брашированный никель | 200 | 160 | 25 | |
| R6603A.224NNQ | алюминий | брашированный никель | 300 | 224 | 25 | |
| R6603A.384NNQ | алюминий | брашированный никель | 447 | 384 | 25 | |
| R6603A.480NNQ | алюминий | брашированный никель | 597 | 480 | 25 | |
| R6603A.768NNQ | алюминий | брашированный никель | 797 | 768 | 25 | |
| R6603A.824NNQ | алюминий | брашированный никель | 897 | 824 | 25 | |
| R6603A.1056NNQ | алюминий | брашированный никель | 1200 | 1056 | 25 | |





| Артикул | Материал | Покрытие |  | ϕ | ϕ |  |
|----------------|----------|----------------------|---|--------|--------|---|
| R6603A.32BBQ | алюминий | брашированное золото | 49,5 | 32 | 50 | |
| R6603A.96BBQ | алюминий | брашированное золото | 120 | 96 | 25 | |
| R6603A.160BBQ | алюминий | брашированное золото | 200 | 160 | 25 | |
| R6603A.224BBQ | алюминий | брашированное золото | 300 | 224 | 25 | |
| R6603A.384BBQ | алюминий | брашированное золото | 447 | 384 | 25 | |
| R6603A.480BBQ | алюминий | брашированное золото | 597 | 480 | 25 | |
| R6603A.768BBQ | алюминий | брашированное золото | 797 | 768 | 25 | |
| R6603A.824BBQ | алюминий | брашированное золото | 897 | 824 | 25 | |
| R6603A.1056BBQ | алюминий | брашированное золото | 1200 | 1056 | 25 | |



HANDY

коллекция мебельных ручек



| Артикул | Материал | Покрытие |  |  |  |
|----------------|----------|----------------------|---|---|---|
| R6603A.32BGQ | алюминий | брашированный графит | 49,5 | 32 | 50 |
| R6603A.96BGQ | алюминий | брашированный графит | 120 | 96 | 25 |
| R6603A.160BGQ | алюминий | брашированный графит | 200 | 160 | 25 |
| R6603A.224BGQ | алюминий | брашированный графит | 300 | 224 | 25 |
| R6603A.384BGQ | алюминий | брашированный графит | 447 | 384 | 25 |
| R6603A.480BGQ | алюминий | брашированный графит | 597 | 480 | 25 |
| R6603A.768BGQ | алюминий | брашированный графит | 797 | 768 | 25 |
| R6603A.824BGQ | алюминий | брашированный графит | 897 | 824 | 25 |
| R6603A.1056BGQ | алюминий | брашированный графит | 1200 | 1056 | 25 |





| Артикул | Материал | Покрытие |  |  |  |
|----------------|----------|----------------|---|---|---|
| R6603A.32BLQ | алюминий | матовый черный | 49,5 | 32 | 50 |
| R6603A.96BLQ | алюминий | матовый черный | 120 | 96 | 25 |
| R6603A.160BLQ | алюминий | матовый черный | 200 | 160 | 25 |
| R6603A.224BLQ | алюминий | матовый черный | 300 | 224 | 25 |
| R6603A.384BLQ | алюминий | матовый черный | 447 | 384 | 25 |
| R6603A.480BLQ | алюминий | матовый черный | 597 | 480 | 25 |
| R6603A.768BLQ | алюминий | матовый черный | 797 | 768 | 25 |
| R6603A.824BLQ | алюминий | матовый черный | 897 | 824 | 25 |
| R6603A.1056BLQ | алюминий | матовый черный | 1200 | 1056 | 25 |



| Артикул | Материал | Покрытие |  |  |  |
|----------------|----------|------------------|---|---|---|
| R6603A.32CMQ | алюминий | матовый алюминий | 49,5 | 32 | 50 |
| R6603A.96CMQ | алюминий | матовый алюминий | 120 | 96 | 25 |
| R6603A.160CMQ | алюминий | матовый алюминий | 200 | 160 | 25 |
| R6603A.224CMQ | алюминий | матовый алюминий | 300 | 224 | 25 |
| R6603A.384CMQ | алюминий | матовый алюминий | 447 | 384 | 25 |
| R6603A.480CMQ | алюминий | матовый алюминий | 597 | 480 | 25 |
| R6603A.768CMQ | алюминий | матовый алюминий | 797 | 768 | 25 |
| R6603A.824CMQ | алюминий | матовый алюминий | 897 | 824 | 25 |
| R6603A.1056CMQ | алюминий | матовый алюминий | 1200 | 1056 | 25 |



| Артикул | Материал | Покрытие |  |  |  |
|-----------------|----------|----------|---|---|---|
| R6603A.32BSHQ | алюминий | шампань | 49,5 | 32 | 50 |
| R6603A.96BSHQ | алюминий | шампань | 120 | 96 | 25 |
| R6603A.160BSHQ | алюминий | шампань | 200 | 160 | 25 |
| R6603A.224BSHQ | алюминий | шампань | 300 | 224 | 25 |
| R6603A.384BSHQ | алюминий | шампань | 447 | 384 | 25 |
| R6603A.480BSHQ | алюминий | шампань | 597 | 480 | 25 |
| R6603A.768BSHQ | алюминий | шампань | 797 | 768 | 25 |
| R6603A.824BSHQ | алюминий | шампань | 897 | 824 | 25 |
| R6603A.1056BSHQ | алюминий | шампань | 1200 | 1056 | 25 |

MIRROR

коллекция мебельных ручек



| Артикул | Материал | Покрытие | | | | | |
|--------------|----------|----------|------|------|-----|----|-----|
| RC153Z.064CP | замак | хром | 22,5 | 33,5 | 147 | 64 | 100 |



| Артикул | Материал | Покрытие | | | | | |
|--------------|----------|----------|------|------|----|----|-----|
| RC153Z.032CP | замак | хром | 21,5 | 27,5 | 83 | 32 | 175 |

SAVONA

коллекция мебельных ручек



| Артикул | Материал | Покрытие | | | | | |
|--------------|----------|--------------|------|------|-------|----|----|
| RQ199Z.096CM | замак | матовый хром | 24,3 | 16,7 | 123,6 | 96 | 25 |



| Артикул | Материал | Покрытие | | | | | |
|--------------|----------|------------------|------|------|-------|----|----|
| RQ199Z.096SA | замак | античное серебро | 24,3 | 16,7 | 123,6 | 96 | 25 |





| Артикул | Материал | Покрытие | | | | | |
|--------------|----------|-----------------------------|------|------|-------|----|----|
| RQ199Z.096BA | замак | античная бронза Валенсия | 24,3 | 16,7 | 123,6 | 96 | 25 |





BRISTOL

коллекция мебельных ручек





| Артикул | Материал | Покрытие |  |  |  |  |  |
|--------------|----------|----------------|---|---|---|---|---|
| RS200Z.128BL | замак | черный матовый | 27 | 8 | 192 | 128 | 30 |



| Артикул | Материал | Покрытие |  |  |  |  |  |
|--------------|----------|-------------------|---|---|---|---|---|
| RS200Z.128SS | замак | нержавеющая сталь | 27 | 8 | 192 | 128 | 30 |



| Артикул | Материал | Покрытие |  |  |  |  |  |
|--------------|----------|----------|---|---|---|---|---|
| RS200Z.128CP | замак | хром | 27 | 8 | 192 | 128 | 30 |

DUBLIN

коллекция мебельных ручек



| Артикул | Материал | Покрытие | | | | | |
|--------------|----------|----------|------|---|-----|-----|----|
| RQ157A.320CP | алюминий | хром | 29,7 | 8 | 355 | 320 | 20 |
| RQ157A.160CP | алюминий | хром | 30,4 | 8 | 195 | 160 | 25 |

FLASH

коллекция мебельных ручек



| Артикул | Материал | Покрытие | | | | | |
|--------------|----------|----------|----|------|-------|-----|-----|
| RC155Z.160CP | замак | хром | 31 | 14,5 | 206,5 | 160 | 160 |
| RC155Z.192CP | замак | хром | 31 | 16 | 247,1 | 192 | 130 |

CANSA

коллекция мебельных ручек



| Артикул | Материал | Покрытие | | | | ϕ | ϕ | |
|--------------|----------|---------------|----|----|-----|--------|--------|--|
| RQ182Z.096BN | замак | черный никель | 23 | 11 | 164 | 96 | 25 | |
| RQ182Z.160BN | замак | черный никель | 23 | 11 | 227 | 160 | 25 | |



| Артикул | Материал | Покрытие | | | | ϕ | ϕ | |
|--------------|----------|----------|----|----|-----|--------|--------|--|
| RQ182Z.096CP | замак | хром | 23 | 11 | 164 | 96 | 25 | |
| RQ182Z.160CP | замак | хром | 23 | 11 | 227 | 160 | 25 | |



| Артикул | Материал | Покрытие | | | | ϕ | ϕ | |
|--------------|----------|---------------|----|----|----|--------|--------|--|
| RQ182Z.025CP | замак | хром | 21 | 11 | 36 | | 25 | |
| RQ182Z.025BN | замак | черный никель | 21 | 11 | 36 | | 25 | |

COSTA

коллекция мебельных ручек



| Артикул | Материал | Покрытие | | | | | | |
|---------------|----------|----------|----|---|-----|-----|----|--|
| RZE185Z.160CP | замак | хром | 23 | 3 | 172 | 160 | 25 | |



| Артикул | Материал | Покрытие | | | | | | |
|---------------|----------|---------------------|----|---|-----|-----|----|--|
| RZE185Z.160SN | замак | сатиновый никель | 23 | 3 | 172 | 160 | 25 | |

DRAFT

коллекция мебельных ручек



| Артикул | Материал | Покрытие | | | | | |
|--------------|----------|------------------|----|---|-----|-----|-----|
| RQ181Z.128SA | замак | античное серебро | 21 | 9 | 142 | 128 | 250 |



| Артикул | Материал | Покрытие | | | | | |
|--------------|----------|-----------------------------|----|---|-----|-----|-----|
| RQ181Z.128BC | замак | брашированная античная медь | 21 | 9 | 142 | 128 | 250 |



| Артикул | Материал | Покрытие | | | | | |
|--------------|----------|-----------------------------|----|---|-----|-----|-----|
| RQ181Z.128BB | замак | брашированный черный никель | 21 | 9 | 142 | 128 | 250 |

GLOSS

коллекция мебельных ручек



| Артикул | Материал | Покрытие | | | | | |
|---------------|----------|----------------|----|----|-----|-----|----|
| RZE184Z.128PC | замак | жемчужный хром | 25 | 13 | 144 | 128 | 25 |



| Артикул | Материал | Покрытие | | | | | |
|---------------|----------|------------------|----|----|-----|-----|----|
| RZE184Z.128PB | замак | жемчужный черный | 25 | 13 | 144 | 128 | 25 |

VISTA

коллекция мебельных ручек



| Артикул | Материал | Покрытие | | | | | |
|--------------|----------|------------------|----|----|-----|-----|----|
| RZ003Z.128CM | замак | сатин матовый | 20 | 17 | 160 | 128 | 25 |



| Артикул | Материал | Покрытие | | | | | |
|--------------|----------|---------------------------|----|----|-----|-----|----|
| RZ002Z.128NN | замак | браширован- ный никель | 20 | 18 | 140 | 128 | 25 |

LINES

коллекция мебельных ручек



| Артикул | Материал | Покрытие | | | | | |
|--------------|----------|---------------|----|----|-------|-----|-----|
| RQ133Z.096NP | замак | черный никель | 26 | 20 | 105,5 | 96 | 250 |
| RQ133Z.128NP | замак | черный никель | 26 | 20 | 135,5 | 128 | 250 |



| Артикул | Материал | Покрытие | | | | | |
|--------------|----------|----------|----|----|-------|-----|-----|
| RQ133Z.096CP | замак | хром | 26 | 20 | 105,5 | 96 | 250 |
| RQ133Z.128CP | замак | хром | 26 | 20 | 135,5 | 128 | 250 |



| Артикул | Материал | Покрытие | | | |
|--------------|----------|---------------|------|------|-----|
| RQ133Z.025CP | замак | хром | 25,5 | 29,9 | 500 |
| RQ133Z.025NP | замак | черный никель | 25,5 | 29,9 | 500 |

OSLO

коллекция мебельных ручек



| Артикул | Материал | Покрытие | | | | | |
|--------------|----------|----------|------|------|-------|-----|----|
| RQ161Z.128CP | замак | хром | 29,5 | 27,6 | 167,5 | 128 | 20 |



| Артикул | Материал | Покрытие | | | | | |
|--------------|----------|----------------------|------|------|-------|-----|----|
| RQ161Z.128NN | замак | брашированный никель | 29,5 | 27,6 | 167,5 | 128 | 20 |



| Артикул | Материал | Покрытие | | | | | |
|--------------|----------|-----------------------------|------|------|-------|-----|----|
| RQ161Z.128BA | замак | античная бронза Валенсия | 29,5 | 27,6 | 167,5 | 128 | 20 |

BLACKPOOL

коллекция мебельных ручек



| Артикул | Материал | Покрытие | | | | | |
|--------------|----------|---------------|----|---|-----|---------|----|
| RQ706Z.480CP | замак | хром | 27 | 8 | 500 | 448/480 | 25 |
| RQ706Z.480NP | замак | черный никель | 27 | 8 | 500 | 448/480 | 25 |



| Артикул | Материал | Покрытие | | | | | |
|--------------|----------|---------------|----|---|-----|---------|----|
| RQ706Z.160CP | замак | хром | 27 | 8 | 207 | 160/192 | 25 |
| RQ706Z.160NP | замак | черный никель | 27 | 8 | 207 | 160/192 | 25 |

BELFAST

коллекция мебельных ручек



| Артикул | Материал | Покрытие | | | | | |
|--------------|----------|----------|------|----|-------|-----|----|
| RQ162Z.128CP | замак | хром | 27,5 | 20 | 163,5 | 128 | 25 |



| Артикул | Материал | Покрытие | | | | | |
|--------------|----------|--------------|------|----|-------|-----|----|
| RQ162Z.128CM | замак | матовый хром | 27,5 | 20 | 163,5 | 128 | 25 |

SPLIT

коллекция мебельных ручек



| Артикул | Материал | Покрытие | | | | | |
|--------------|----------|----------|------|----|-------|-----|----|
| RC152Z.192CP | замак | хром | 27,5 | 14 | 199,5 | 192 | 70 |



| Артикул | Материал | Покрытие | | | | | |
|--------------|----------|---------------|------|----|-------|-----|----|
| RC152Z.192NP | замак | черный никель | 27,5 | 14 | 199,5 | 192 | 70 |

LIGA

коллекция мебельных ручек



| Артикул | Материал | Покрытие |  |  |  |  |  |
|--------------|----------|----------|--|---|---|---|---|
| RQ707A.096CP | алюминий | хром | 20 | 13 | 112 | 96 | 250 |
| RQ707A.128CP | алюминий | хром | 20 | 13 | 144 | 128 | 250 |
| RQ707A.224CP | алюминий | хром | 20 | 13 | 240 | 224 | 250 |
| RQ707A.320CP | алюминий | хром | 20 | 13 | 336 | 320 | 100 |
| RQ707A.384CP | алюминий | хром | 20 | 13 | 400 | 384 | 100 |

LUND

коллекция мебельных ручек



| Артикул | Материал | Покрытие |  |  |  |  |  |
|--------------|--------------|-------------------------|---|---|---|---|---|
| RQ106S.128SS | замак, сталь | нержавеющая сталь, хром | 37 | 16 | 140 | 128 | 25 |
| RQ106S.160SS | замак, сталь | нержавеющая сталь, хром | 37 | 16 | 172 | 160 | 25 |
| RQ106S.192SS | замак, сталь | нержавеющая сталь, хром | 37 | 16 | 204 | 192 | 25 |
| RQ106S.224SS | замак, сталь | нержавеющая сталь, хром | 37 | 16 | 235 | 224 | 25 |

MODERN JET

коллекция мебельных ручек



| Артикул | Материал | Покрытие |  |  |  |  |  |
|--------------|----------|--------------|---|---|---|---|---|
| RC117Z.096CP | замак | хром | 24 | 42 | 150 | 96 | 100 (2x50) |
| RC117Z.096CM | замак | матовый хром | 24 | 42 | 150 | 96 | 100 (2x50) |
| RC117Z.128CP | замак | хром | 26 | 43 | 180 | 128 | 100 (2x50) |
| RC117Z.128CM | замак | матовый хром | 26 | 43 | 180 | 128 | 100 (2x50) |



| Артикул | Материал | Покрытие |  |  |  |  |  |
|----------------|-----------------------|----------------------|---|---|---|---|---|
| RM113F.128MA99 | замак, ал. профиль | алюминий (окраш.) | 13 | 43 | 137 | 128 | 80 |

MODERN JET

коллекция мебельных ручек

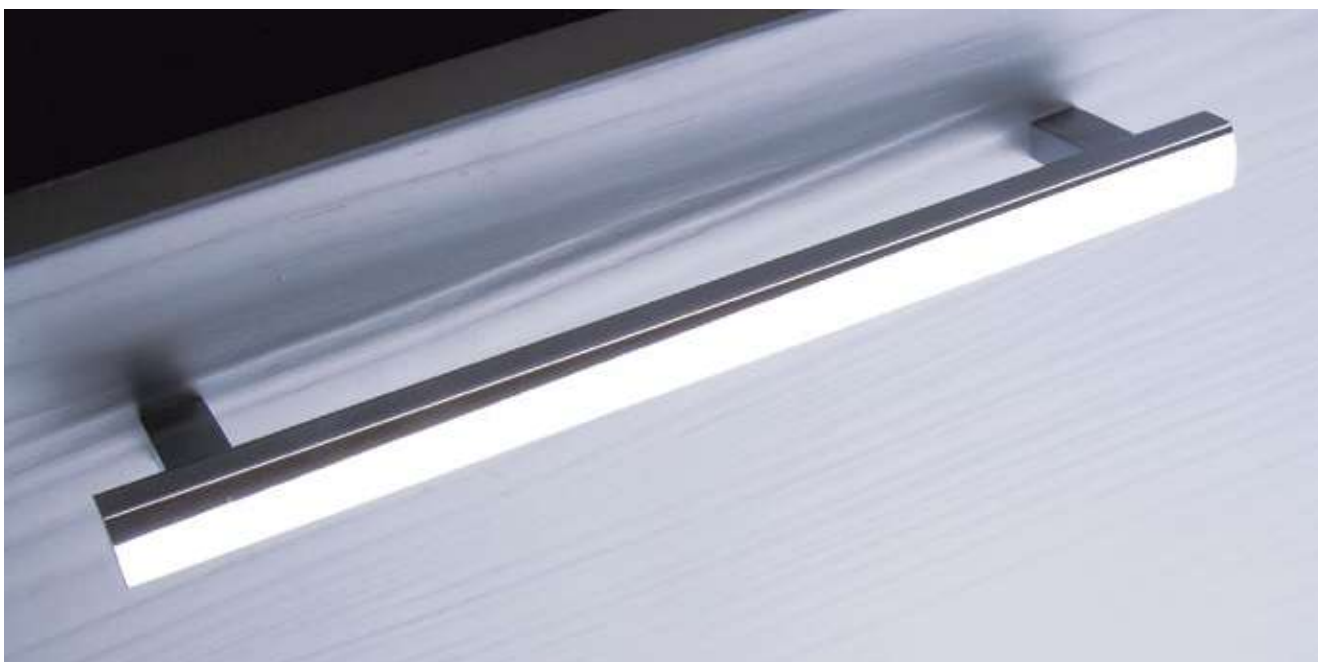





| Артикул | Материал | Покрытие | | | | | |
|----------------|----------|---------------|----|----|-----|-----|-----|
| RQ196A.128CP | алюминий | хром | 30 | 12 | 160 | 128 | 125 |
| RQ196A.160CP | алюминий | хром | 30 | 12 | 192 | 160 | 125 |
| RQ196A.192CP | алюминий | хром | 30 | 12 | 256 | 192 | 80 |
| RQ196A.256CP | алюминий | хром | 30 | 12 | 288 | 256 | 80 |
| RQ196A.320CP | алюминий | хром | 30 | 12 | 385 | 320 | 80 |
| RQ196A.512CP | алюминий | хром | 30 | 12 | 542 | 512 | 80 |
| RQ196A.096NP99 | алюминий | черный никель | 30 | 12 | 128 | 96 | 250 |
| RQ196A.128NP99 | алюминий | черный никель | 30 | 12 | 160 | 128 | 250 |
| RQ196A.160NP99 | алюминий | черный никель | 30 | 12 | 192 | 160 | 250 |
| RQ196A.192NP99 | алюминий | черный никель | 30 | 12 | 256 | 192 | 250 |
| RQ196A.256NP99 | алюминий | черный никель | 30 | 12 | 288 | 256 | 150 |
| RQ196A.320NP99 | алюминий | черный никель | 30 | 12 | 385 | 320 | 150 |

MODERN JET

коллекция мебельных ручек



| Артикул | Материал | Покрытие |  |  |  |  |  |
|--------------|----------|-------------------|---|---|---|---|---|
| RQ100S.096CP | сталь | полированный хром | 28 | 10 | 146 | 96 | 200 (4x50) |
| RQ100S.128CP | сталь | полированный хром | 28 | 10 | 178 | 128 | 200 (4x50) |
| RQ100S.160CP | сталь | полированный хром | 28 | 10 | 210 | 160 | 200 (4x50) |
| RQ100S.192CP | сталь | полированный хром | 28 | 10 | 242 | 192 | 100 (4x25) |
| RQ100S.224CP | сталь | полированный хром | 28 | 10 | 274 | 224 | 100 (4x25) |
| RQ100S.256CP | сталь | полированный хром | 28 | 10 | 306 | 256 | 100 (4x25) |

MODERN JET

коллекция мебельных ручек



| Артикул | Материал | Покрытие | | | | | |
|--------------|----------|--------------|----|----|-----|-----|------------|
| RH115Z.128CM | замак | матовый хром | 25 | 20 | 184 | 128 | 120 (4x30) |



| Артикул | Материал | Покрытие | | | | | |
|--------------|----------|-------------------|----|----|-----|-----|-----|
| RC109A.160MA | алюминий | алюминий (окраш.) | 24 | 24 | 194 | 160 | 152 |
| RC110A.192MA | алюминий | алюминий (окраш.) | 24 | 24 | 227 | 192 | 152 |

MODERN JET

коллекция мебельных ручек



| Артикул | Материал | Покрытие | | | | ϕ — ϕ | |
|--------------|----------|----------|----|---|-----|-----------------|-----|
| RQ198A.160CP | алюминий | хром | 35 | 7 | 250 | 160 | 150 |
| RQ198A.320CP | алюминий | хром | 35 | 7 | 344 | 320 | 60 |

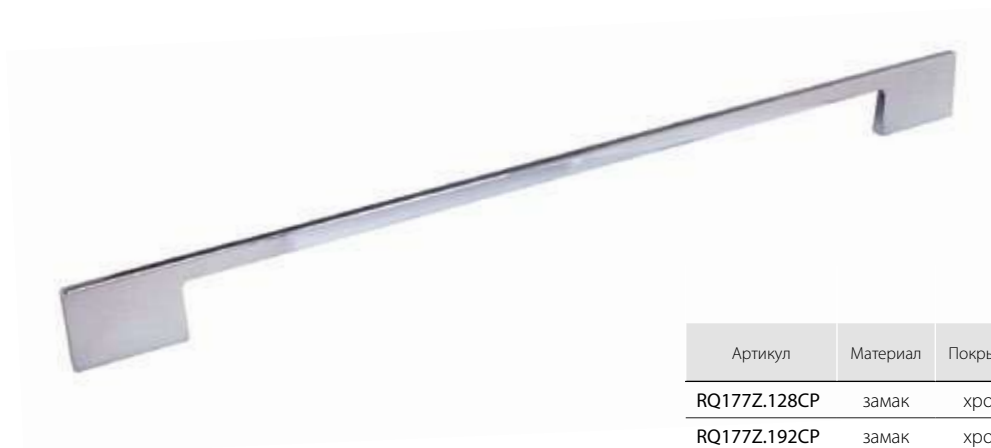





| Артикул | Материал | Покрытие | | | | ϕ — ϕ | |
|--------------|----------|----------|----|-----|-----|-----------------|-----|
| RQ177Z.128CP | замак | хром | 28 | 4/7 | 156 | 96/128 | 150 |
| RQ177Z.192CP | замак | хром | 28 | 4/7 | 220 | 160/192 | 100 |
| RQ177Z.320CP | замак | хром | 28 | 4/7 | 348 | 288/320 | 150 |





MODERN JET

коллекция мебельных ручек



| Артикул | Материал | Покрытие |  |  |  |  |  |
|--------------|----------|----------|---|---|---|---|---|
| RQ121A.320CP | алюминий | хром | 17 | 27 | 399 | 320 | 125 |



| Артикул | Материал | Покрытие |  |  |  |  |  |
|--------------|----------|----------|---|---|---|---|---|
| RQ120A.160CP | алюминий | хром | 21 | 27 | 232 | 160/192 | 150 |

MODERN JET

коллекция мебельных ручек



| Артикул | Материал | Покрытие | | | | | |
|--------------|----------|----------|----|----|-----|-----|-----|
| RQ119A.160CP | алюминий | хром | 26 | 26 | 196 | 160 | 150 |



| Артикул | Материал | Покрытие | | | | | |
|--------------|----------|----------|----|----|-----|-----|-----|
| RQ144A.192CP | алюминий | хром | 25 | 30 | 260 | 192 | 100 |

MODERN JET

коллекция мебельных ручек



| Артикул | Материал | Покрытие | | | | | |
|--------------|----------|----------|----|----|-----|-----|------------|
| RH183Z.160CP | замак | хром | 29 | 20 | 184 | 160 | 100 (4x25) |



| Артикул | Материал | Покрытие | | | | | |
|--------------|----------|----------|----|----|-----|-----|------------|
| RH116Z.160CP | замак | хром | 35 | 20 | 228 | 160 | 100 (4x25) |

ODENSE

коллекция мебельных ручек



| Артикул | Материал | Покрытие | | | | | |
|--------------|----------|----------|------|------|-----|---------|----|
| RQ156Z.320CP | замак | хром | 27,5 | 17,8 | 367 | 256/320 | 25 |



| Артикул | Материал | Покрытие | | | | | |
|--------------|----------|----------|----|------|-----|---------|----|
| RQ156Z.160CP | замак | хром | 26 | 15,4 | 218 | 128/160 | 25 |

ИНЬ И ЯНЬ

коллекция мебельных ручек



| Артикул | Материал | Покрытие | | | | | |
|----------------|----------|----------|----|----|-----|---------|-----|
| RC131Z.192CP99 | замак | хром | 25 | 12 | 198 | 160/192 | 110 |



| Артикул | Материал | Покрытие | | | | | |
|----------------|----------|------------------|----|----|-----|---------|-----|
| RC131Z.192NP99 | замак | черный никель | 25 | 12 | 198 | 160/192 | 110 |

CRYSTAL ICE

коллекция мебельных ручек



| Артикул | Материал | Покрытие |  |  |  | ϕ ϕ |  |
|--------------|-------------------|----------|---|---|---|---------------|---|
| RZ401U.096CP | замак + кристаллы | хром | 28 | 19 | 178 | 96 | 150 |



| Артикул | Материал | Покрытие |  |  |  | ϕ ϕ |  |
|--------------|-------------------|----------|---|---|---|---------------|---|
| RZ402U.128CP | замак + кристаллы | хром | 30 | 18 | 145 | 128 | 150 |



| Артикул | Материал | Покрытие |  |  |  | ϕ ϕ |  |
|--------------|-------------------|----------|---|---|---|---------------|---|
| RZ403U.320CP | замак + кристаллы | хром | 32 | 9,5 | 358 | 320 | 150 |
| RZ403U.192CP | замак + кристаллы | хром | 32 | 9,5 | 230 | 192 | 150 |
| RZ403U.160CP | замак + кристаллы | хром | 32 | 9,5 | 198 | 160 | 75 |





CRYSTAL ICE

коллекция мебельных ручек



| Артикул | Материал | Покрытие |  |  |  |  |  |
|--------------|-------------------|----------|---|---|---|---|---|
| RZ404U.016CP | замак + кристаллы | хром | 20 | 10 | 47 | 16 | 500 |



| Артикул | Материал | Покрытие |  |  |  |  |  |
|--------------|-------------------|----------------|---|---|---|---|---|
| RZ407U.028BM | замак + кристаллы | матовая бронза | 28 | 30 | 30 | - | 200 |

ASSENSE

коллекция мебельных ручек

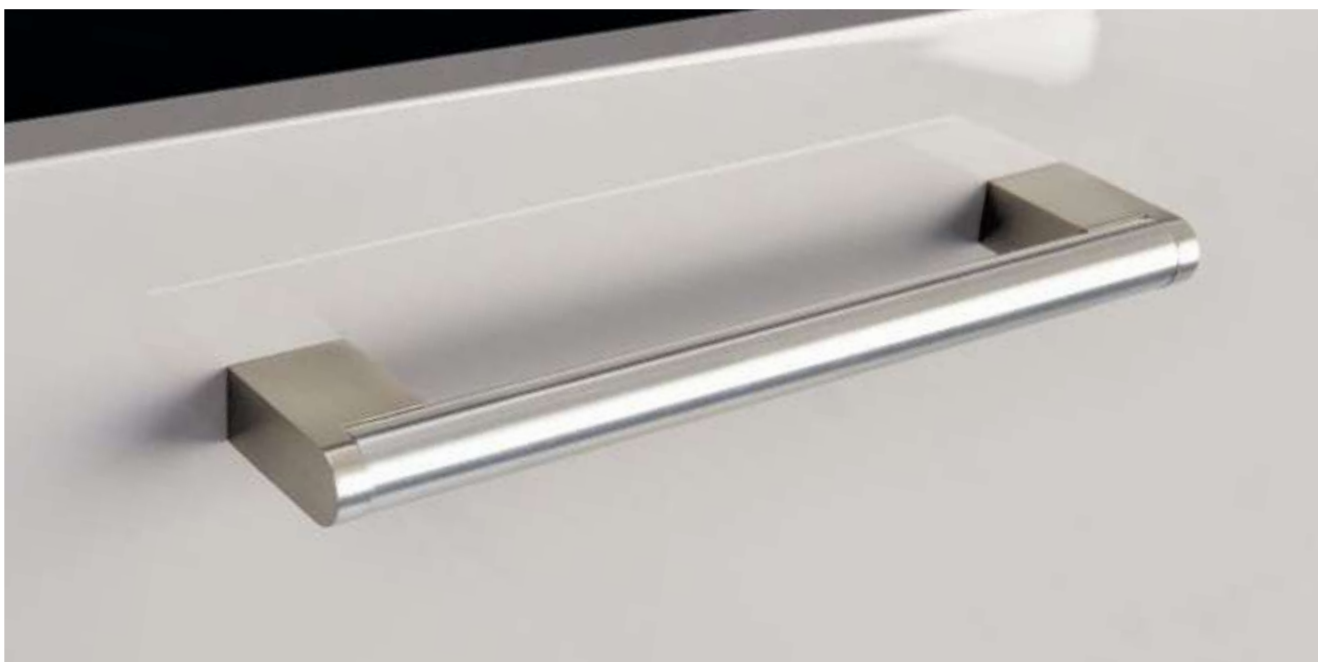

| Артикул | Материал | Покрытие | | | | | |
|--------------|--------------|----------------------|------|----|-----|-----|----|
| RQ105S.128NN | замак, сталь | брашированный никель | 36,2 | 14 | 156 | 128 | 20 |
| RQ105S.160NN | замак, сталь | брашированный никель | 36,2 | 14 | 188 | 160 | 20 |
| RQ105S.192NN | замак, сталь | брашированный никель | 36,2 | 14 | 220 | 192 | 20 |
| RQ105S.256NN | замак, сталь | брашированный никель | 36,2 | 14 | 284 | 256 | 20 |
| RQ105S.320NN | замак, сталь | брашированный никель | 36,2 | 14 | 348 | 320 | 20 |





ANTIGA

коллекция мебельных ручек



| Артикул | Материал | Покрытие |  |  |  |  |  |
|----------------|----------|-----------------|---|---|---|---|---|
| RQ159Z.064BA99 | замак | античная бронза | 24 | 10 | 93 | 64 | 25 |
| RQ159Z.096BA99 | замак | античная бронза | 26 | 11 | 127 | 96 | 25 |



| Артикул | Материал | Покрытие |  |  |  |  |  |
|----------------|----------|----------------------|---|---|---|---|---|
| RQ159Z.064NN99 | замак | брашированный никель | 24 | 10 | 93 | 64 | 25 |
| RQ159Z.096NN99 | замак | брашированный никель | 26 | 11 | 127 | 96 | 25 |



| Артикул | Материал | Покрытие |  |  |  |
|----------------|----------|----------------------|---|---|---|
| RQ159Z.025BA99 | замак | античная бронза | 24 | 30/12 | 50 |
| RQ159Z.025NN99 | замак | брашированный никель | 24 | 30/12 | 50 |

BERGEN

коллекция мебельных ручек







| Артикул | Материал | Покрытие | | | | | |
|----------------|----------|----------------------|----|----|-----|-----|----|
| RQ107S.128BN55 | сталь | брашированный никель | 30 | 10 | 137 | 128 | 25 |
| RQ107S.160BN | сталь | брашированный никель | 30 | 10 | 170 | 160 | 25 |

ROOM

коллекция мебельных ручек



| Артикул | Материал | Покрытие |  |  |  |  |  |
|----------------|----------|----------------------|---|---|---|---|---|
| RT109S.128NN99 | сталь | брашированный никель | 30 | 20 | 136 | 128 | 20 |
| RT109S.160NN99 | сталь | брашированный никель | 30 | 20 | 168 | 160 | 20 |

SIMBOL

коллекция мебельных ручек



ХИТ ПРОДАЖ!

| Артикул | Материал | Покрытие | | | | | |
|----------------|----------|-----------------------------|----|----|-----|-----|----|
| RQ104S.096BC99 | сталь | брашированная античная медь | 32 | 12 | 156 | 96 | 25 |
| RQ104S.128BC99 | сталь | брашированная античная медь | 32 | 12 | 188 | 128 | 25 |
| RQ104S.160BC99 | сталь | брашированная античная медь | 32 | 12 | 220 | 160 | 25 |
| RQ104S.192BC99 | сталь | брашированная античная медь | 32 | 12 | 252 | 192 | 25 |
| RQ104S.224BC99 | сталь | брашированная античная медь | 32 | 12 | 284 | 224 | 25 |



ХИТ ПРОДАЖ!

| Артикул | Материал | Покрытие | | | | | |
|----------------|----------|----------|----|----|-----|-----|----|
| RQ104S.128CF99 | сталь | кофе | 32 | 12 | 188 | 128 | 25 |

ELIKA

коллекция мебельных ручек



| Артикул | Материал | Покрытие |  |  |  |  |  |
|----------------|----------|----------|---|---|---|---|---|
| RQ141Z.064PG99 | замак | золото | 22 | 12 | 110 | 64 | 25 |
| RQ141Z.096PG99 | замак | золото | 22 | 12 | 142 | 96 | 25 |



| Артикул | Материал | Покрытие |  |  |  |
|----------------|----------|----------|---|---|---|
| RQ141Z.024PG99 | замак | золото | 24,5 | 29 | 50 |

LESTER

коллекция мебельных ручек



| Артикул | Материал | Покрытие | | | | | |
|----------------|----------|----------|------|------|-------|-----|----|
| RQ160Z.096CP99 | замак | хром | 22 | 17,7 | 119 | 96 | 25 |
| RQ160Z.128CP99 | замак | хром | 22 | 17,7 | 147,7 | 128 | 25 |
| RQ160Z.025CP99 | замак | хром | 24,5 | 24,5 | 50 | - | 25 |

MONOCHROME NEW

коллекция мебельных ручек









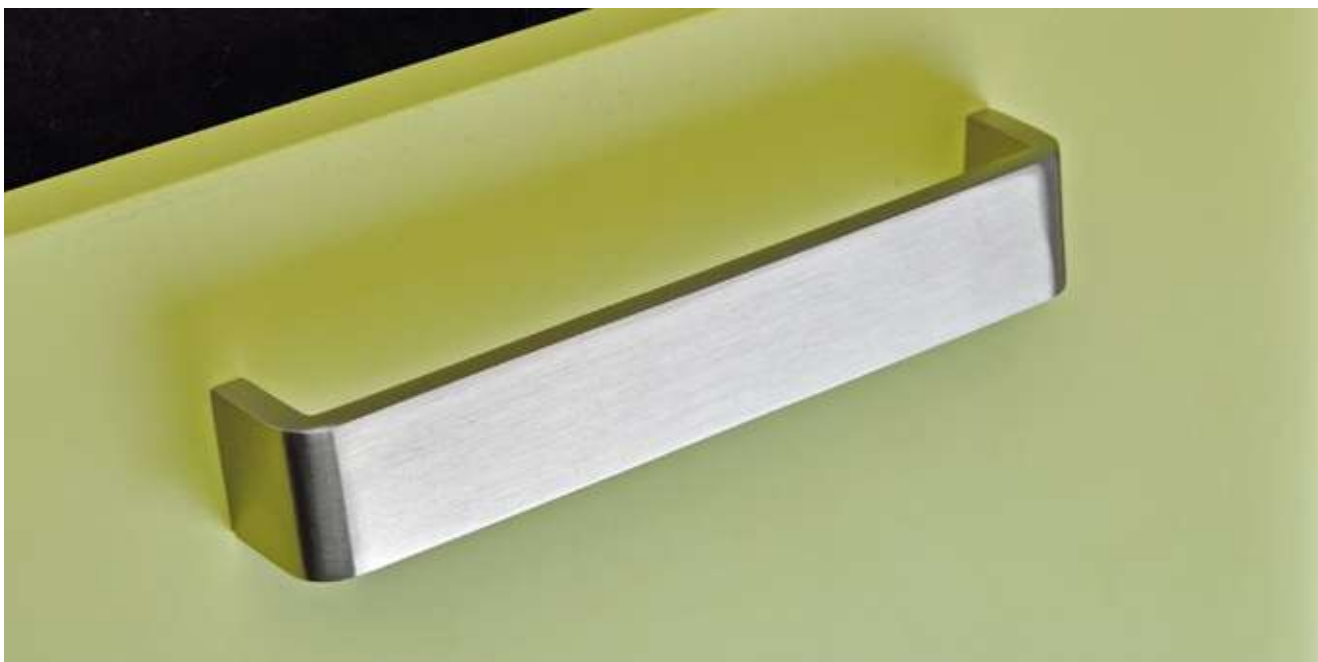

| Артикул | Материал | Покрытие | | | | | |
|----------------|----------|-------------------------|----|----|-----|-----|----|
| RQ145Z.128CP99 | замак | хром | 26 | 24 | 138 | 128 | 25 |
| RQ145Z.160CP99 | замак | хром | 26 | 25 | 170 | 160 | 25 |
| RQ145Z.128NN99 | замак | брашированный никель | 26 | 24 | 138 | 128 | 25 |
| RQ145Z.160NN99 | замак | брашированный никель | 26 | 25 | 170 | 160 | 25 |

SINTIKA

коллекция мебельных ручек



| Артикул | Материал | Покрытие |  |  |  |  |  |
|----------------|----------|----------------------|---|---|---|---|---|
| RQ158A.128NN99 | алюминий | брашированный никель | 28 | 28 | 136 | 128 | 25 |
| RQ158A.160NN99 | алюминий | брашированный никель | 28 | 29 | 168 | 160 | 25 |

| Артикул | Материал | Покрытие |  |  |  |
|----------------|----------|----------------------|---|---|---|
| RQ158Z.021NN99 | замак | брашированный никель | 21 | 56 | 25 |

STILIKA

коллекция мебельных ручек



| Артикул | Материал | Покрытие |  |  |  |
|----------------|----------|----------------------|---|---|---|
| RQ145Z.021CP99 | замак | хром | 21 | 34,6 | 25 |
| RQ145Z.021NN99 | замак | брашированный никель | 21 | 34,6 | 25 |

PAPILLON

коллекция мебельных ручек



| Артикул | Материал | Покрытие |  |  |  |  |  |
|-----------------|----------|-----------------------|---|---|---|---|---|
| 15208Z12800.07B | замак | состаренное золото 07 | 30 | 31 | 158 | 128 | 25 |

ALEXANDER

коллекция мебельных ручек

Эксклюзив от Roberto Marella







| Артикул | Материал | Покрытие |  |  |  |  |  |
|-----------------|----------|------------------------|---|---|---|---|---|
| 15211Z16000.25B | замак | состаренное серебро 25 | 10,6 | 36,4 | 174,1 | 160 | 25 |
| 24124Z02700.25B | замак | состаренное серебро 25 | 30 | 27 | - | - | 50 |





ELEGANCE

коллекция мебельных ручек



| Артикул | Материал | Покрытие |  |  |  |  |  |
|-----------------|----------|--------------|---|---|---|---|---|
| 15099Z09600.47B | замак | перламутр 47 | 29,8 | 34,3 | 155 | 96 | 25 |



| Артикул | Материал | Покрытие |  |  |  |  |  |
|-----------------|----------|--------------|---|---|---|---|---|
| 24099Z04500.47B | замак | перламутр 47 | 22 | 25 | 45 | - | 50 |

AIDA

коллекция мебельных ручек



ХИТ ПРОДАЖ!

| Артикул | Материал | Покрытие | | | | | |
|-----------------|----------|--------------|----|----|-----|----|----|
| 15169Z09600.47B | замак | перламутр 47 | 25 | 31 | 161 | 96 | 25 |



ХИТ ПРОДАЖ!

| Артикул | Материал | Покрытие | | | | | |
|-----------------|----------|-----------------------|----|----|-----|----|----|
| 15169Z09600.07B | замак | состаренное золото 07 | 25 | 31 | 161 | 96 | 25 |



ХИТ ПРОДАЖ!

| Артикул | Материал | Покрытие | | | |
|-----------------|----------|-----------------------|------|----|----|
| 24169Z03000.09B | замак | античная Флоренция 09 | 23,3 | 30 | 50 |

FLORENZIA

коллекция мебельных ручек с кристаллами Swarovski



ХИТ ПРОДАЖ!

| Артикул | Материал | Покрытие | | | | | |
|-----------------|----------|------------------------------|----|----|-----|-----|----|
| WMN715X128MKRGP | замак | золото + кристаллы Swarovski | 25 | 25 | 172 | 128 | 25 |
| WMN715X096MKRGP | замак | золото + кристаллы Swarovski | 22 | 20 | 127 | 96 | 25 |



| Артикул | Материал | Покрытие | | | |
|-----------------|----------|------------------------------|----|----|----|
| WPO715Y030MKPGP | замак | золото + кристаллы Swarovski | 22 | 30 | 25 |



| Артикул | Материал | Покрытие | | | | | |
|-----------------|----------|--|----|----|-----|-----|----|
| WMN715X128MKRA8 | замак | состаренное золото + кристаллы Swarovski | 25 | 25 | 172 | 128 | 25 |
| WMN715X096MKRA8 | замак | состаренное золото + кристаллы Swarovski | 22 | 20 | 127 | 96 | 25 |



| Артикул | Материал | Покрытие | | | |
|-----------------|----------|--|----|----|----|
| WPO715Y030MKRA8 | замак | состаренное золото + кристаллы Swarovski | 22 | 30 | 25 |

ROYAL

коллекция мебельных ручек



| Артикул | Материал | Покрытие | | | | | |
|---------------|------------------|----------------|----|----|-----|-----|----|
| M78X01.НЗМТ5G | замак + керамика | слоновая кость | 32 | 28 | 148 | 128 | 25 |

| Артикул | Материал | Покрытие | | | | | |
|---------------|------------------|--------------------|----|----|-----|-----|----|
| M78X01.НЗМА8G | замак + керамика | состаренное золото | 32 | 28 | 148 | 128 | 25 |

| Артикул | Материал | Покрытие | | | | | |
|---------------|------------------|--------------------|----|----|-----|-----|----|
| M78X01.НЗМД1G | замак + керамика | античная Флоренция | 32 | 28 | 148 | 128 | 25 |

| Артикул | Материал | Покрытие | | | | | |
|---------------|------------------|----------------|----|----|-----|----|----|
| M75X01.НЗМТ5G | замак + керамика | слоновая кость | 31 | 20 | 122 | 96 | 25 |

| Артикул | Материал | Покрытие | | | | | |
|---------------|------------------|--------------------|----|----|-----|----|----|
| M75X01.НЗМД1G | замак + керамика | античная Флоренция | 31 | 20 | 122 | 96 | 25 |

ROYAL

коллекция мебельных ручек



| Артикул | Материал | Покрытие | | | | | | |
|---------------|------------------|---------------------|----|----|-----|-----|----|--|
| M71X01.H5ME8G | замак + керамика | состаренное серебро | 30 | 18 | 154 | 128 | 25 | |



| Артикул | Материал | Покрытие | | | | | | |
|---------------|------------------|----------------|----|----|-----|-----|----|--|
| M71X01.H3MT5G | замак + керамика | слоновая кость | 30 | 18 | 154 | 128 | 25 | |



| Артикул | Материал | Покрытие | | | | | | |
|---------------|------------------|--------------------|----|----|-----|-----|----|--|
| M71X01.H3MD1G | замак + керамика | античная Флоренция | 30 | 18 | 154 | 128 | 25 | |



| Артикул | Материал | Покрытие | | | |
|---------------|------------------|---------------------|----|----|----|
| P77Y01.H5ME8G | замак + керамика | состаренное серебро | 27 | 35 | 50 |



| Артикул | Материал | Покрытие | | | |
|---------------|------------------|----------------|----|----|----|
| P77Y01.H3MT5G | замак + керамика | слоновая кость | 27 | 35 | 50 |



| Артикул | Материал | Покрытие | | | |
|---------------|------------------|--------------------|----|----|----|
| P77Y01.H3MA8G | замак + керамика | состаренное золото | 27 | 35 | 50 |



| Артикул | Материал | Покрытие | | | |
|---------------|------------------|--------------------|----|----|----|
| P77Y01.H3MD1G | замак + керамика | античная Флоренция | 27 | 35 | 50 |

TOLEDO

коллекция мебельных ручек



| Артикул | Материал | Покрытие | | | | | |
|--------------|----------|----------------|------|------|-------|-----|----|
| R822Z.96BLQ | замак | матовый черный | 23,7 | 17,5 | 126,2 | 96 | 25 |
| R822Z.128BLQ | замак | матовый черный | 25,5 | 17,5 | 164,6 | 128 | 25 |



| Артикул | Материал | Покрытие | | | | | |
|--------------|----------|--------------|------|------|-------|-----|----|
| R822Z.96NNQ | замак | браш. никель | 23,7 | 17,5 | 126,2 | 96 | 25 |
| R822Z.128NNQ | замак | браш. никель | 25,5 | 17,5 | 164,6 | 128 | 25 |



| Артикул | Материал | Покрытие | | | | | |
|--------------|----------|-----------------|------|------|-------|-----|----|
| R822Z.96BAQ | замак | античная бронза | 23,7 | 17,5 | 126,2 | 96 | 25 |
| R822Z.128BAQ | замак | античная бронза | 25,5 | 17,5 | 164,6 | 128 | 25 |



| Артикул | Материал | Покрытие | | | | | |
|--------------|----------|------------------|------|------|-------|-----|----|
| R822Z.96SAQ | замак | античное серебро | 23,7 | 17,5 | 126,2 | 96 | 25 |
| R822Z.128SAQ | замак | античное серебро | 25,5 | 17,5 | 164,6 | 128 | 25 |

SHELL

коллекция мебельных ручек



| Артикул | Материал | Покрытие | | |
|--------------|----------|-----------------|----|----|
| RQ203Z.064BA | замак | античная бронза | 64 | 25 |



| Артикул | Материал | Покрытие | | |
|--------------|----------|------------------|----|----|
| RQ203Z.064SA | замак | античное серебро | 64 | 25 |



| Артикул | Материал | Покрытие | | |
|--------------|----------|----------------------|----|----|
| RQ203Z.064NN | замак | брашированный никель | 64 | 25 |



| Артикул | Материал | Покрытие | | |
|--------------|----------|-----------------------------|----|----|
| RQ203Z.064BC | замак | брашированная античная медь | 64 | 25 |



| Артикул | Материал | Покрытие | | |
|--------------|----------|----------------|----|----|
| RQ203Z.064BL | замак | черный матовый | 64 | 25 |



| Артикул | Материал | Покрытие | | |
|--------------|----------|----------|----|----|
| RQ203Z.064WH | замак | белый | 64 | 25 |

CHARM

коллекция мебельных ручек



DESIGNED BY JET



| Артикул | Материал | Покрытие | | | | ϕ ϕ | |
|--------------|----------|------------------|------|----|-----|---------------|--------------|
| RZ192Z.128BA | замак | античная бронза | 36,5 | 17 | 147 | 128 | 250 (5 x 50) |
| RZ192Z.128SA | замак | античное серебро | 36,5 | 17 | 147 | 128 | 250 (5 x 50) |



| Артикул | Материал | Покрытие | | ϕ | |
|--------------|----------|------------------|----|--------|---------------|
| RZ192Z.029BA | замак | античная бронза | 30 | 35 | 500 (5 x 100) |
| RZ192Z.029SA | замак | античное серебро | 30 | 35 | 500 (5 x 100) |



CHESTER

коллекция мебельных ручек



DESIGNED BY JET 



| Артикул | Материал | Покрытие |  |  |  | ϕ ϕ |  |
|--------------|----------|--------------------------------|---|---|---|---------------|---|
| RQ132Z.128CP | замак | хром | 15,3 | 28,5 | 161 | 128 | 250 |
| RQ132Z.128GN | замак | брашированный черный никель | 15,3 | 28,5 | 161 | 128 | 250 |



| Артикул | Материал | Покрытие |  | ϕ |  |
|--------------|----------|--------------------------------|---|--------|---|
| RQ132Z.028CP | замак | хром | 28,3 | 30,3 | 500 |
| RQ132Z.028GN | замак | брашированный черный никель | 28,3 | 30,3 | 500 |

IMPERIA

коллекция мебельных ручек



DESIGNED BY JET



| Артикул | Материал | Покрытие | | | | | | |
|--------------|----------|------------------|------|----|-----|----|--|--------------|
| RZ191Z.096BA | замак | античная бронза | 30,5 | 19 | 135 | 96 | | 250 (5 x 50) |
| RZ191Z.096SA | замак | античное серебро | 30,5 | 19 | 135 | 96 | | 250 (5 x 50) |



| Артикул | Материал | Покрытие | | | |
|--------------|----------|------------------|----|------|---------------|
| RZ191Z.029BA | замак | античная бронза | 29 | 34,8 | 500 (5 x 100) |
| RZ191Z.029SA | замак | античное серебро | 29 | 34,8 | 500 (5 x 100) |

ФОНТЕ

коллекция мебельных ручек



| Артикул | Материал | Покрытие |  |  |  |  |  |
|---------------|----------|-----------------|---|---|---|---|---|
| RLG179Z.096BA | замак | античная бронза | 21 | 22 | 130 | 96 | 25 |
| RLG179Z.096BL | замак | матовый черный | 21 | 22 | 130 | 96 | 25 |
| RLG179Z.128BA | замак | античная бронза | 22 | 30 | 172 | 128 | 25 |
| RLG179Z.128BL | замак | матовый черный | 22 | 30 | 172 | 128 | 25 |



| Артикул | Материал | Покрытие |  |  |  |  |  |
|---------------|----------|-----------------|---|---|---|---|---|
| RLG179Z.021BA | замак | античная бронза | 25 | 16 | 45 | - | 25 |
| RLG179Z.021BL | замак | матовый черный | 25 | 16 | 45 | - | 25 |

CLASSIC

коллекция мебельных ручек



| Артикул | Материал | Покрытие |  |  |  |  |  |
|--------------|----------|----------|---|---|---|---|---|
| RH129Z.160BP | замак | бронза | 30 | 21 | 174 | 160 | 100 (4x25) |

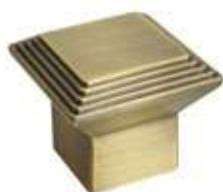

| Артикул | Материал | Покрытие |  |  |  |  |  |
|--------------|----------|----------|---|---|---|---|---|
| RH129Z.016BP | замак | бронза | 30 | - | 34,5 | 16 | 200 (4x50) |

CLASSIC

коллекция мебельных ручек



| Артикул | Материал | Покрытие | | | | | |
|--------------|----------|-----------------|----|----|-----|----|------------|
| RT151Z.096BA | замак | античная бронза | 24 | 25 | 121 | 96 | 200 (4x50) |



| Артикул | Материал | Покрытие | | | | | |
|--------------|----------|----------|----|----|-----|-----|------------|
| RH183Z.160BP | замак | бронза | 29 | 20 | 184 | 160 | 200 (4x50) |



CLASSIC

коллекция мебельных ручек



| Артикул | Материал | Покрытие |  |  |  |  |  |
|--------------|----------|-----------------|---|---|---|---|---|
| RH124Z.128BA | замак | античная бронза | 29 | 29 | 141 | 128 | 100 (4x25) |



| Артикул | Материал | Покрытие |  |  |  |
|--------------|----------|-----------------|---|---|---|
| RT151Z.020BA | замак | античная бронза | 20 | 24 | 200 (4x50) |

DUET

коллекция мебельных ручек



| Артикул | Материал | Покрытие |  |  |  |  |  |
|------------------|----------|-----------------|---|---|---|---|---|
| RC192Z.028NA | замак | античный никель | 24 | 26 | 44 | - | 160 |
| RC192Z.160NAbase | замак | античный никель | - | - | 160 | - | 100 |



| Артикул | Материал | Покрытие |  |  |  |  |  |
|---------------|----------|------------------------|---|---|---|---|---|
| RZE192Z.160WG | замак | белый глянец с золотом | 24 | 26 | 44 | - | 160 |
| RZE192Z.028WG | замак | белый глянец с золотом | - | - | 160 | - | 100 |

DENIA

коллекция мебельных ручек



| Артикул | Материал | Покрытие |  |  |  |  |  |
|--------------|----------|------------------|---|---|---|---|---|
| RQ195Z.128SA | замак | античное серебро | 28 | 16,5 | 146 | 128 | 25 |



| Артикул | Материал | Покрытие |  |  |  |  |  |
|--------------|----------|-----------------------------|---|---|---|---|---|
| RQ195Z.128BA | замак | античная бронза Валенсия | 28 | 16,5 | 146 | 128 | 25 |

RIMINI

коллекция мебельных ручек



| Артикул | Материал | Покрытие | | | | | |
|--------------|----------|------------------|------|------|-----|-----|----|
| RQ197Z.128SA | замак | античное серебро | 25,4 | 14,6 | 146 | 128 | 25 |



| Артикул | Материал | Покрытие | | | | | |
|--------------|----------|-----------------------------|------|------|-----|-----|----|
| RQ197Z.128BA | замак | античная бронза Валенсия | 25,4 | 14,6 | 146 | 128 | 25 |

BOURGEOIS

коллекция мебельных ручек



| Артикул | Материал | Покрытие | | | | | |
|--------------|----------|-----------------|----|----|-----|----|-----|
| RH170Z.096BA | замак | античная бронза | 24 | 44 | 185 | 96 | 100 |



| Артикул | Материал | Покрытие | | | | | |
|--------------|----------|-----------------|----|----|-----|----|-----|
| RC176Z.096BP | замак | античная бронза | 20 | 20 | 145 | 96 | 260 |
| RC176Z.064BP | замак | античная бронза | 19 | 18 | 110 | 64 | 360 |

ALMERIA

коллекция мебельных ручек



| Артикул | Материал | Покрытие | | | | | |
|-------------|----------|-----------------|------|------|------|----|----|
| RQ189Z.96BA | замак | античная бронза | 29,6 | 14,5 | 109 | 96 | 25 |
| RQ189Z.23BA | замак | античная бронза | 23,3 | 28,2 | 28,2 | - | 25 |



| Артикул | Материал | Покрытие | | | | | |
|-------------|----------|------------------|------|------|------|----|----|
| RQ189Z.96SA | замак | античное серебро | 29,6 | 14,5 | 109 | 96 | 25 |
| RQ189Z.23SA | замак | античное серебро | 23,3 | 28,2 | 28,2 | - | 25 |

LIMA

коллекция мебельных ручек



ХИТ ПРОДАЖ!

| | Артикул | Материал | Покрытие | | \varnothing | |
|---|---------------|----------|-----------------------------|----|---------------|-----|
| 1 | RQ161Z.025CP | замак | хром | 25 | 29,5 | 250 |
| 2 | RQ161Z.025CM | замак | матовый хром | 25 | 29,5 | 250 |
| 3 | RQ161Z.025NN | замак | брашированный никель | 25 | 29,5 | 250 |
| 4 | RLG161Z.025BC | замак | брашированная античная медь | 25 | 29,5 | 250 |
| 5 | RQ161Z.025BA | замак | античная бронза Валенсия | 25 | 29,5 | 250 |
| 6 | RQ161Z.025SA | замак | античное серебро | 25 | 29,5 | 250 |
| 7 | R161Z.025GPLI | замак | золото | 25 | 29,5 | 250 |
| 8 | RQ161Z.025BL | замак | матовый черный | 25 | 29,5 | 250 |
| 9 | RQ161Z.025WT | замак | белый | 25 | 29,5 | 250 |

MARANTA

коллекция мебельных ручек



| Артикул | Материал | Покрытие | | | | | |
|----------------|----------|---------------------|----|----|-----|-----|-----|
| RZ190Z.128MS77 | замак | серебро с чернением | 29 | 15 | 141 | 128 | 250 |



| Артикул | Материал | Покрытие | | | | | |
|--------------|----------|---------------------|------|------|-----|----|-----|
| RZ190Z.096MS | замак | серебро с чернением | 25,5 | 14,5 | 108 | 96 | 350 |



| Артикул | Материал | Покрытие | | | | | |
|--------------|----------|---------------------|------|----|----|---|-----|
| RZ190Z.028MS | замак | серебро с чернением | 27,5 | 21 | 35 | - | 500 |

CERAMICS

коллекция мебельных ручек



| Артикул | Материал | Покрытие | | | | | |
|----------------|------------------|-----------------|----|----|----|---|---------------|
| RH285J.025BA35 | замак + керамика | античная бронза | 25 | 33 | 57 | - | 200 (4x50) |



| Артикул | Материал | Покрытие | | | | | |
|----------------|------------------|-----------------|----|----|----|---|----------------|
| RH289J.023BA34 | замак + керамика | античная бронза | 23 | 20 | 32 | - | 400 (4x100) |



| Артикул | Материал | Покрытие | | | |
|----------------|----------|----------|----|----|---------------|
| RH267C.032CE30 | керамика | - | 32 | 35 | 200 (4x50) |

CERAMICS

коллекция мебельных ручек



| Артикул | Материал | Покрытие | | | | | |
|----------------|------------------|----------|----|----|-----|----|------------|
| RH280J.096BP30 | замак + керамика | бронза | 26 | 20 | 106 | 96 | 200 (4x50) |

| Артикул | Материал | Покрытие | | | | | |
|----------------|------------------|-----------------|----|----|-----|----|------------|
| RH219J.096BA36 | замак + керамика | античная бронза | 25 | 20 | 131 | 96 | 200 (4x50) |

| Артикул | Материал | Покрытие | | | |
|----------------|------------------|-----------------|----|----|------------|
| RH297J.029BA32 | замак + керамика | античная бронза | 29 | 30 | 200 (4x50) |



| Артикул | Материал | Покрытие | | | |
|----------------|------------------|----------|----|----|------------|
| RH297J.025BA15 | замак + керамика | бронза | 25 | 25 | 200 (4x50) |

| Артикул | Материал | Покрытие | | | |
|----------------|------------------|-----------------|----|----|-------------|
| RH214J.024BA10 | замак + керамика | античная бронза | 24 | 20 | 400 (4x100) |

TURINO

коллекция мебельных ручек



| Артикул | Материал | Покрытие |  |  |  |  |  |
|--------------|----------|---------------------|---|---|---|---|---|
| RQ108S.096BA | замак | ант.бронза Валенсия | 35 | 20 | 140 | 96 | 100 |
| RQ108S.128BA | замак | ант.бронза Валенсия | 35 | 20 | 172 | 128 | 80 |
| RQ108S.160BA | замак | ант.бронза Валенсия | 35 | 20 | 204 | 160 | 60 |
| RQ108S.192BA | замак | ант.бронза Валенсия | 35 | 20 | 236 | 192 | 60 |
| RQ108S.224BA | замак | ант.бронза Валенсия | 35 | 20 | 268 | 224 | 50 |
| RQ108S.256BA | замак | ант.бронза Валенсия | 35 | 20 | 300 | 256 | 50 |

CLEAR

коллекция мебельных ручек



| Артикул | Материал | Покрытие | | | | | |
|--------------|----------|------------------|------|-----|-----|-----|----|
| RT146Z.096SA | замак | античное серебро | 26,5 | 8,5 | 107 | 96 | 50 |
| RT146Z.128SA | замак | античное серебро | 29 | 10 | 142 | 128 | 25 |

АТТИКА

коллекция мебельных ручек







| Артикул | Материал | Покрытие | | | | | |
|----------------|----------|----------------------|----|----|-----|-----|----|
| RQ147Z.096NN99 | замак | брашированный никель | 24 | 22 | 120 | 96 | 25 |
| RQ147Z.128NN99 | замак | брашированный никель | 24 | 22 | 152 | 128 | 25 |

ARIA

коллекция мебельных ручек



| Артикул | Материал | Покрытие |  |  |  |  |  |
|----------------|----------|------------------|---|---|---|---|---|
| RQ195Z.160SA99 | замак | античное серебро | 28 | 16,5 | 178 | 160 | 25 |



| Артикул | Материал | Покрытие |  |  |  |
|----------------|----------|------------------|---|---|---|
| RQ195Z.025SA99 | замак | античное серебро | 26 | 25 | 25 |

RETRO

коллекция мебельных ручек



| Артикул | Материал | Покрытие | | | | | |
|----------------|----------|------------------|----|----|-----|-----|----|
| RQ149Z.096SA99 | замак | античное серебро | 27 | 17 | 122 | 96 | 25 |
| RQ149Z.128SA99 | замак | античное серебро | 29 | 19 | 155 | 128 | 25 |



| Артикул | Материал | Покрытие | | | |
|----------------|----------|------------------|------|------|----|
| RQ149Z.020SA99 | замак | античное серебро | 19,5 | 35,5 | 25 |

IRONY

коллекция мебельных ручек



| Артикул | Материал | Покрытие | | | | | |
|----------------|----------|---------------------|------|----|-----|-----|----|
| RQ188S.096SA99 | сталь | состаренное серебро | 39 | 20 | 113 | 96 | 25 |
| RQ188S.128SA99 | сталь | состаренное серебро | 38,5 | 20 | 144 | 128 | 25 |



| Артикул | Материал | Покрытие | | | |
|----------------|----------|---------------------|----|----|----|
| RQ188S.036SA99 | сталь | состаренное серебро | 36 | 37 | 25 |

VERONA

коллекция мебельных ручек



| Артикул | Материал | Покрытие |  |  |  |  |  |
|--------------|----------|------------------|---|---|---|---|---|
| RQ194Z.022SA | замак | античное серебро | 21,7 | 30 | 34,8 | - | 25 |
| RQ194Z.096SA | замак | античное серебро | 25,5 | 15 | 126 | 96 | 25 |
| RQ194Z.128SA | замак | античное серебро | 31,8 | 19,3 | 162 | 128 | 25 |



| Артикул | Материал | Покрытие |  |  |  |  |  |
|--------------|----------|----------------------|---|---|---|---|---|
| RQ194Z.022BA | замак | ант. бронза Валенсия | 21,7 | 30 | 34,8 | - | 25 |
| RQ194Z.096BA | замак | ант. бронза Валенсия | 25,5 | 15 | 126 | 96 | 25 |
| RQ194Z.128BA | замак | ант. бронза Валенсия | 31,8 | 19,3 | 162 | 128 | 25 |



ХИТ ПРОДАЖ!

| Артикул | Материал | Покрытие |  |  |  |  |  |
|----------------|----------|------------------------|---|---|---|---|---|
| RQ194Z.022WG99 | замак | белый глянец с золотом | 21,7 | 30 | 34,8 | - | 25 |
| RQ194Z.096WG99 | замак | белый глянец с золотом | 25,5 | 15 | 126 | 96 | 25 |
| RQ194Z.128WG99 | замак | белый глянец с золотом | 31,8 | 19,3 | 162 | 128 | 25 |

CANDY

коллекция мебельных крючков



Скрытая установка винтов



Современный дизайн моделей



Стильное покрытие



Нагрузка 20 кг



| Артикул | Материал | Покрытие | Нагрузка, кг | | | | |
|--------------|----------|----------------|--------------|-----|------|----|----|
| C321Z.003CPQ | замак | хром | 20 | 141 | 56,6 | 50 | 20 |
| C321Z.003SCQ | замак | матовый хром | 20 | 141 | 56,6 | 50 | 20 |
| C321Z.003BLQ | замак | матовый черный | 20 | 141 | 56,6 | 50 | 20 |
| C321Z.003GFQ | замак | графит | 20 | 141 | 56,6 | 50 | 20 |
| C321Z.002CPQ | замак | хром | 20 | 57 | 23 | 50 | 30 |
| C321Z.002SCQ | замак | матовый хром | 20 | 57 | 23 | 50 | 30 |
| C321Z.002BLQ | замак | матовый черный | 20 | 57 | 23 | 50 | 30 |
| C321Z.002GFQ | замак | графит | 20 | 57 | 23 | 50 | 30 |

В комплекте: крючок – 1 шт., винты 4x24мм – 2шт., дюбели 6x30мм – 2шт.

ANCHOR

коллекция мебельных крючков



Скрытая установка винтов



Современный дизайн моделей



Стильное покрытие



Нагрузка 8 кг



| Артикул | Материал | Покрытие | Нагрузка, кг | | | | |
|---------------|----------|----------------------|--------------|-----|------|----|----|
| C511Z.003CPZE | замак | хром | 8 | 128 | 77,5 | 57 | 12 |
| C511Z.003SCZE | замак | алюминий | 8 | 128 | 77,5 | 57 | 12 |
| C511Z.003BGZE | замак | брашированное золото | 8 | 128 | 77,5 | 57 | 12 |
| C511Z.003PGZE | замак | жемчужный серый | 8 | 128 | 77,5 | 57 | 12 |
| C511Z.003BLZE | замак | матовый черный | 8 | 128 | 77,5 | 57 | 12 |

В комплекте: монтажная площадка – 1шт., затяжной винт – 1шт., винты с пластик. дюбелем 4x25 – 2шт.

EVORA

коллекция мебельных крючков



ХИТ ПРОДАЖ!

| Артикул | Материал | Покрытие | Нагрузка, кг |  |  |  |  |
|--------------|----------|-----------------------------|--------------|--|---|---|---|
| CQ585Z.003CP | замак | хром | 3-5 | 124 | 32 | 75 | 25 |
| CQ585Z.003CM | замак | матовый хром | 3-5 | 124 | 32 | 75 | 25 |
| CQ585Z.003NA | замак | матовый никель | 3-5 | 124 | 32 | 75 | 25 |
| CQ585Z.003SA | замак | античное серебро | 3-5 | 124 | 32 | 75 | 25 |
| CQ585Z.003BA | замак | античная бронза Валенсия | 3-5 | 124 | 32 | 75 | 25 |
| CQ585Z.003GA | замак | матовое золото | 3-5 | 124 | 32 | 75 | 25 |
| CQ585Z.003GF | замак | графит | 3-5 | 124 | 32 | 75 | 25 |

В комплекте: винты 4x25мм – 2 шт., дюбели 6x30мм – 2 шт.

EVORA

коллекция мебельных крючков



ХИТ ПРОДАЖ!

| Артикул | Материал | Покрытие | Нагрузка, кг |  |  |  |  |
|--------------|----------|-----------------------------|--------------|---|--|--|--|
| CQ585Z.002CP | замак | хром | 3-5 | 45 | 25 | 72 | 40 |
| CQ585Z.002CM | замак | матовый хром | 3-5 | 45 | 25 | 72 | 40 |
| CQ585Z.002NA | замак | матовый никель | 3-5 | 45 | 25 | 72 | 40 |
| CQ585Z.002SA | замак | античное серебро | 3-5 | 45 | 25 | 72 | 40 |
| CQ585Z.002BA | замак | античная бронза Валенсия | 3-5 | 45 | 25 | 72 | 40 |
| CQ585Z.002GA | замак | матовое золото | 3-5 | 45 | 25 | 72 | 40 |
| CQ585Z.002GF | замак | графит | 3-5 | 45 | 25 | 72 | 40 |

В комплекте: винты 4x25мм – 2 шт., дюбели 6x30мм – 2 шт.



ХИТ ПРОДАЖ!

| Артикул | Материал | Покрытие | Нагрузка, кг |  |  |  |  |
|--------------|----------|--------------|--------------|--|---|---|---|
| CQ586A.002CP | алюминий | хром | 3-5 | 86 | 20 | 21 | 25 |
| CQ586A.002GP | алюминий | золото | 3-5 | 86 | 20 | 21 | 25 |
| CQ586A.002CM | алюминий | матовый хром | 3-5 | 86 | 20 | 21 | 25 |

В комплекте: винты 4x25мм – 2 шт., дюбели 6x30мм – 2 шт.

MODUS

коллекция мебельных крючков



Быстрый и легкий монтаж



Стильный дизайн моделей



Стойкое покрытие хром и черный матовый



Нагрузка 4-6 кг



| Артикул | Материал | Покрытие | Нагрузка, кг | | | | |
|--------------|----------|----------------|--------------|----|----|----|----|
| CM590Z.002CP | замак | хром | 6 | 40 | 52 | 40 | 35 |
| CM591Z.001CP | замак | хром | 4 | 40 | 12 | 40 | 50 |
| CM590Z.002BL | замак | матовый черный | 6 | 40 | 52 | 40 | 35 |
| CM591Z.001BL | замак | матовый черный | 4 | 40 | 12 | 40 | 50 |

В комплекте: крючок, саморез в цвет (4x24 мм) – 2 шт., дюбели (6x30 мм) – 2 шт., шестигранный ключ, винт фиксирующий, ответная часть.

TRENT

коллекция мебельных крючков



Нагрузка до 6 кг



Стильный дизайн моделей



Стойкое покрытие



| Артикул | Материал | Покрытие | Нагрузка, кг | | | | |
|-----------------|----------|--------------------------------|--------------|-----|----|----|----|
| RZ397Z.003CP.BL | замак | хром / черный | 6 | 144 | 64 | 77 | 15 |
| RZ397Z.002CP.BL | замак | хром / черный | 6 | 54 | 27 | 77 | 30 |
| RZ397Z.003PG.NN | замак | жемчужный серый / браш. никель | 6 | 144 | 64 | 77 | 15 |
| RZ397Z.002PG.NN | замак | жемчужный серый / браш. никель | 6 | 54 | 27 | 77 | 30 |
| RZ397Z.003BL.NN | замак | хром / браш. никель | 6 | 144 | 64 | 77 | 15 |
| RZ397Z.002BL.NN | замак | хром / браш. никель | 6 | 54 | 27 | 77 | 30 |
| RZ397Z.003BL.BL | замак | черный / черный | 6 | 144 | 64 | 77 | 15 |
| RZ397Z.002BL.BL | замак | черный / черный | 6 | 54 | 27 | 77 | 30 |

В комплекте: крючок – 1 шт., саморез М3х25 – 2 шт., дюбель пластиковый под саморез – 2 шт.

TRESSI

коллекция мебельных крючков



Нагрузка до 5 кг



Стильный дизайн моделей



Стойкое покрытие хром и черный никель



| Артикул | Материал | Покрытие | Нагрузка, кг | | | | |
|----------------|----------|---------------|--------------|----|----|----|----|
| CQ589Z.003CP99 | замак | хром | 5 | 43 | 54 | 54 | 10 |
| CQ589Z.003NP99 | замак | черный никель | 5 | 43 | 54 | 54 | 10 |

В комплекте: крючок мебельный – 1 шт., винты в цвет (4x24 мм) – 3 шт., дюбели (6x30 мм) – 3 шт.

КРЮЧКИ

коллекция мебельных крючков



| Артикул | Материал | Покрытие | Нагрузка, кг |  |
|--------------|----------|-----------------|--------------|---|
| CH584Z.000BA | замак | античная бронза | 6 | 60 (4x15) |

В комплекте: крючок, 2 шурупа 3,5x16 мм в покрытии античная бронза.

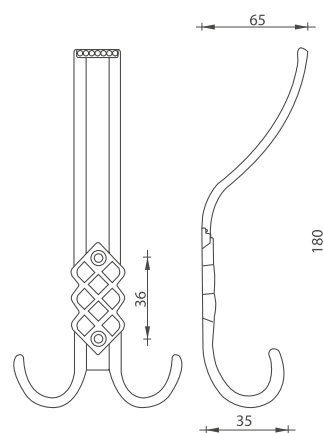

| Артикул | Материал | Покрытие | Нагрузка, кг |  |
|--------------|----------|-----------------|--------------|---|
| CH583Z.000BA | замак | античная бронза | 6 | 100 (4x25) |

В комплекте: крючок, 2 шурупа 3,5x16 мм в покрытии античная бронза.

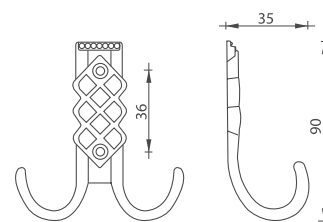

AIRONE

коллекция полкодержателей



Быстрый и легкий монтаж



Стильный дизайн



Стойкое покрытие



Грузоподъемность: max 15 кг на пару



| Артикул | Материал | Покрытие | Нагрузка (на пару), кг |  |  |  |  |
|-----------|----------|----------------|------------------------|--|---|---|---|
| 903a BL | алюминий | черный матовый | 15 | 177 | 25 | 158 | 24 |
| 903a WH | алюминий | белый матовый | 15 | 177 | 25 | 158 | 24 |
| 903a 9720 | алюминий | шампань | 15 | 177 | 25 | 158 | 24 |
| 903a 9708 | алюминий | золото | 15 | 177 | 25 | 158 | 24 |
| 903a 1704 | алюминий | серый графит | 15 | 177 | 25 | 158 | 24 |

В комплекте: 1 полкодержатель; 1 набор креплений

TUCANO

коллекция полкодержателей



Быстрая и надежная сборка



Высококачественные материалы



Используется для полок из любых материалов



Эстетическая привлекательность



Диапазон регулировки от 6 до 40 мм



Грузоподъемность: max 50 кг на пару



| Артикул | Материал | Покрытие | |
|----------|----------|--------------|----|
| 7014 10C | замак | алюминий 10C | 24 |
| 0666 2A | замак | золото 2A | 24 |

В комплекте: 2 полкодержателя; 2 пластиковых дюбеля; 2 самореза.

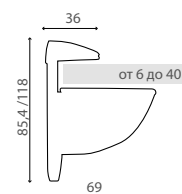

Быстрая и надежная сборка



Высококачественные материалы



Используется для полок из любых материалов



Эстетическая привлекательность



Диапазон регулировки от 5 до 16 мм



Грузоподъемность: max 30 кг на пару



| Артикул | Материал | Покрытие | |
|----------|----------|--------------|-----|
| 0530 1A | замак | хром 1A | 100 |
| 0530 10C | замак | алюминий 10C | 100 |

В комплекте: 2 полкодержателя; 2 пластиковых дюбеля; 2 самореза.

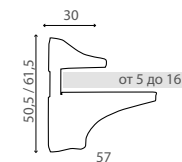

| Артикул | Материал | Покрытие | |
|---------|----------|-----------|-----|
| 0530 2A | замак | золото 2A | 100 |
| 0530 2S | замак | бронза 2S | 100 |

В комплекте: 2 полкодержателя; 2 пластиковых дюбеля; 2 самореза.

ELEGIA

коллекция декоративных полкодержателей



Быстрая и надежная сборка



Высококачественные материалы



Используется для полок из любых материалов



Оригинальный дизайн моделей



Диапазон регулировки от 6 до 40 мм



Грузоподъемность: max 20 кг на один полкодержатель



| Артикул | Материал | Покрытие | |
|-----------------|----------|------------------------|---|
| 42430Z12500.25B | замак | 25 состаренное серебро | 8 |

В комплекте: 1 полкодержатель; 1 комплект крепления.

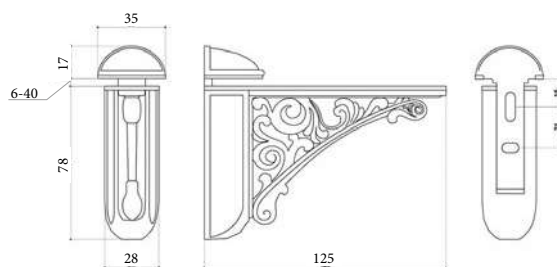

| Артикул | Материал | Покрытие | |
|-----------------|----------|-----------------------|---|
| 42430Z12500.07B | замак | 07 состаренное золото | 8 |

В комплекте: 1 полкодержатель; 1 комплект крепления.

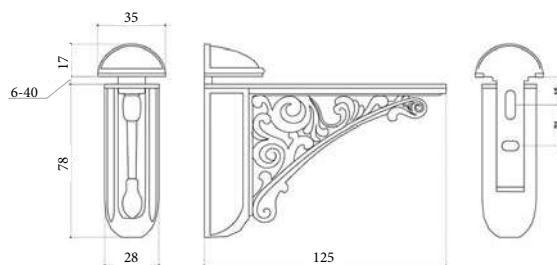

CAIMAN

коллекция полкодержателей



Быстрая и надежная сборка



Эстетическая привлекательность



Высококачественные материалы



Используется для полок из любых материалов



| Артикул | Материал | Покрытие | Нагрузка на 2 шт, кг | Диапазон регулировки, мм |  |
|----------------|----------|----------------------|----------------------|--------------------------|---|
| PM304Z.040CP99 | Замак | хром | 8 | от 4 до 8 | 50 |
| PM304Z.040CM99 | Замак | хром матовый | 8 | от 4 до 8 | 50 |
| PM304Z.040NN99 | Замак | брашированный никель | 8 | от 4 до 8 | 50 |
| PM304Z.040BA99 | Замак | брашированная бронза | 8 | от 4 до 8 | 50 |
| PM304Z.040GP99 | Замак | золото | 8 | от 4 до 8 | 50 |
| PM304Z.040BL99 | Замак | черный | 8 | от 4 до 8 | 50 |
| PM304Z.050CP99 | Замак | хром | 10 | от 4 до 12 | 50 |
| PM304Z.050CM99 | Замак | хром матовый | 10 | от 4 до 12 | 50 |
| PM304Z.050NN99 | Замак | брашированный никель | 10 | от 4 до 12 | 50 |
| PM304Z.050BA99 | Замак | брашированная бронза | 10 | от 4 до 12 | 50 |
| PM304Z.050GP99 | Замак | золото | 10 | от 4 до 12 | 50 |
| PM304Z.050BL99 | Замак | черный | 10 | от 4 до 12 | 50 |
| PM304Z.072CP99 | Замак | хром | 12 | от 4 до 16 | 25 |
| PM304Z.072CM99 | Замак | хром матовый | 12 | от 4 до 16 | 25 |
| PM304Z.072NN99 | Замак | брашированный никель | 12 | от 4 до 16 | 25 |
| PM304Z.072BA99 | Замак | брашированная бронза | 12 | от 4 до 16 | 25 |
| PM304Z.072GP99 | Замак | золото | 12 | от 4 до 16 | 25 |
| PM304Z.072BL99 | Замак | черный | 12 | от 4 до 16 | 25 |

В комплекте: 2 полкодержателя, набор креплений.

ПОЛКОДЕРЖАТЕЛИ

декоративные



Быстрая и надежная сборка



Диапазон регулировки от 2 до 32 мм



Используется для полок из любых материалов

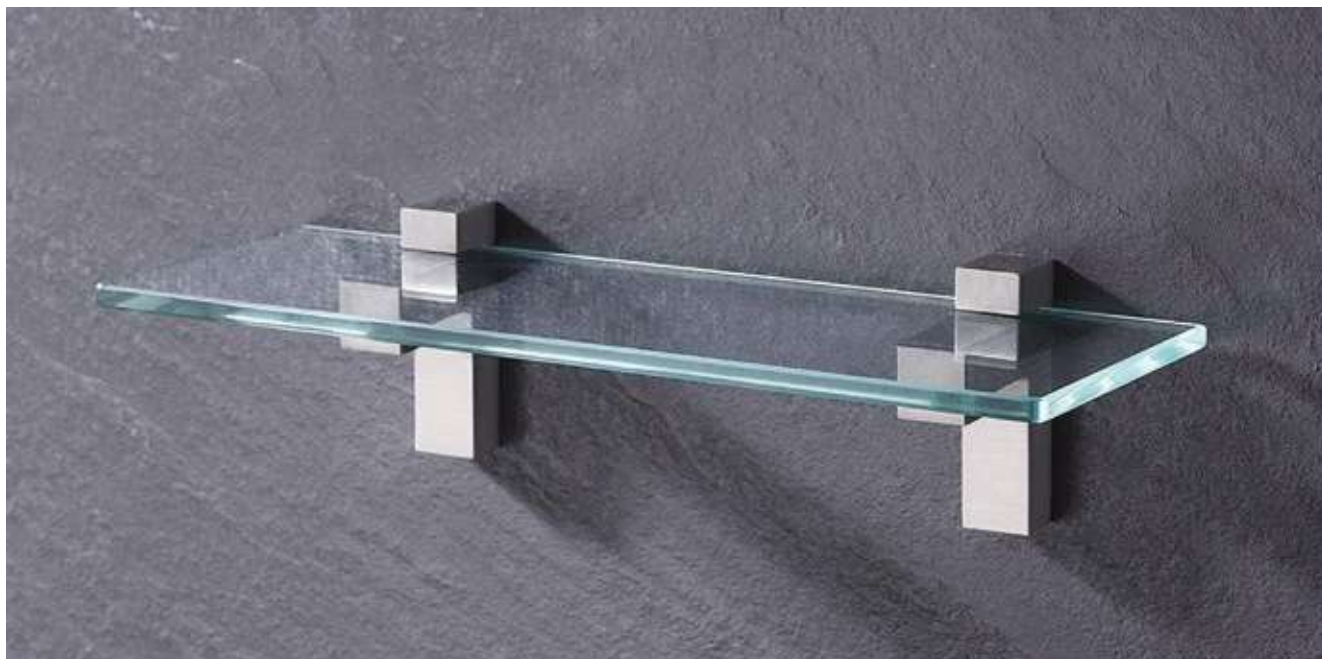

| Артикул | Материал | Покрытие | Нагрузка на 2 шт, кг | Диапазон регулировки, мм |  |
|--------------|----------|--------------|----------------------|--------------------------|---|
| PH302Z.051CM | замак | матовый хром | max 10 | от 2 до 22 | 100 (4x25) |

В комплекте: 1 полкодержатель, набор креплений.

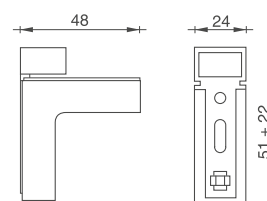

| Артикул | Материал | Покрытие | Нагрузка на 2 шт, кг | Диапазон регулировки, мм |  |
|--------------|----------|--------------|----------------------|--------------------------|---|
| PH303Z.084CP | замак | хром | max 15 | от 2 до 32 | 100 (4x25) |
| PH303Z.084CM | замак | матовый хром | max 15 | от 2 до 32 | 100 (4x25) |

В комплекте: 1 полкодержатель, набор креплений.

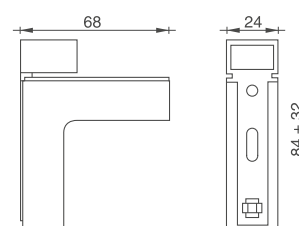

ПОЛКОДЕРЖАТЕЛИ

угловые



| Артикул | Материал | Цвет | Нагрузка на 2 шт., кг | Размеры (высота x длина), мм |  |
|--------------|----------------|------------|-----------------------|------------------------------|---|
| PR216Q.180DD | сталь, пластик | коричневый | max 30 | 180x115 | 100 |
| PR216Q.120DD | сталь, пластик | коричневый | max 30 | 120x80 | 200 |

В комплекте: 1 полкодержатель, пластиковая декоративная накладка.



| Артикул | Материал | Цвет | Нагрузка на 2 шт., кг | Размеры (высота x длина), мм |  |
|--------------|----------------|-------------------|-----------------------|------------------------------|---|
| PR216Q.180DL | сталь, пластик | светло-коричневый | max 30 | 180x115 | 100 |
| PR216Q.120DL | сталь, пластик | светло-коричневый | max 30 | 120x80 | 200 |

В комплекте: 1 полкодержатель, пластиковая декоративная накладка.



| Артикул | Материал | Цвет | Нагрузка на 2 шт., кг | Размеры (высота x длина), мм |  |
|--------------|----------------|-------|-----------------------|------------------------------|---|
| PR216Q.180WT | сталь, пластик | белый | max 30 | 180x115 | 100 |
| PR216Q.120WT | сталь, пластик | белый | max 30 | 120x80 | 200 |

В комплекте: 1 полкодержатель, пластиковая декоративная накладка.

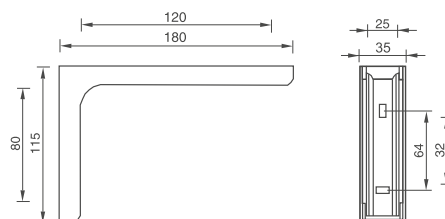

ПОЛКОДЕРЖАТЕЛИ

угловые



Быстрая и надежная сборка





Нагрузка: max 35 кг на пару

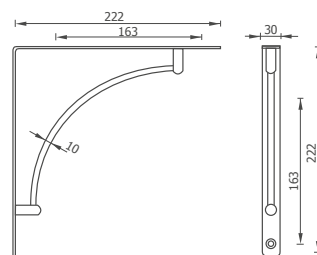

| Артикул | Материал | Покрытие |  |
|--------------|----------|--------------|---|
| PW206S.222CP | сталь | хром | 20 |
| PW206S.222CM | сталь | матовый хром | 20 |

В комплекте: 1 полкодержатель, набор креплений.



| Артикул | Материал | Покрытие |  |
|--------------|----------|--------------|---|
| PW207S.222CP | сталь | хром | 20 |
| PW207S.222CM | сталь | матовый хром | 20 |

В комплекте: 1 полкодержатель, набор креплений.

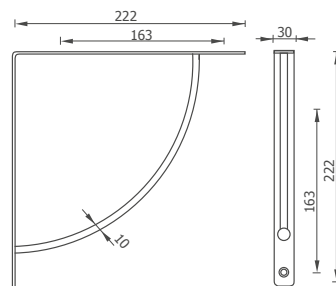

ОПОРЫ РЕГУЛИРУЕМЫЕ

металлические



Быстрая и надежная сборка



Толщина металла от 0,8 до 1,0 мм



Бесступенчатая регулировка по высоте до 20 мм

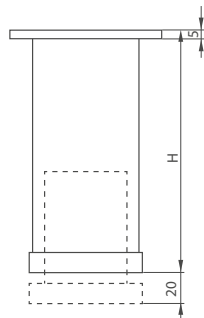
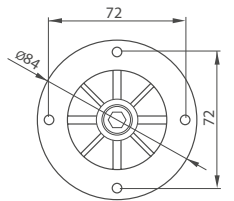
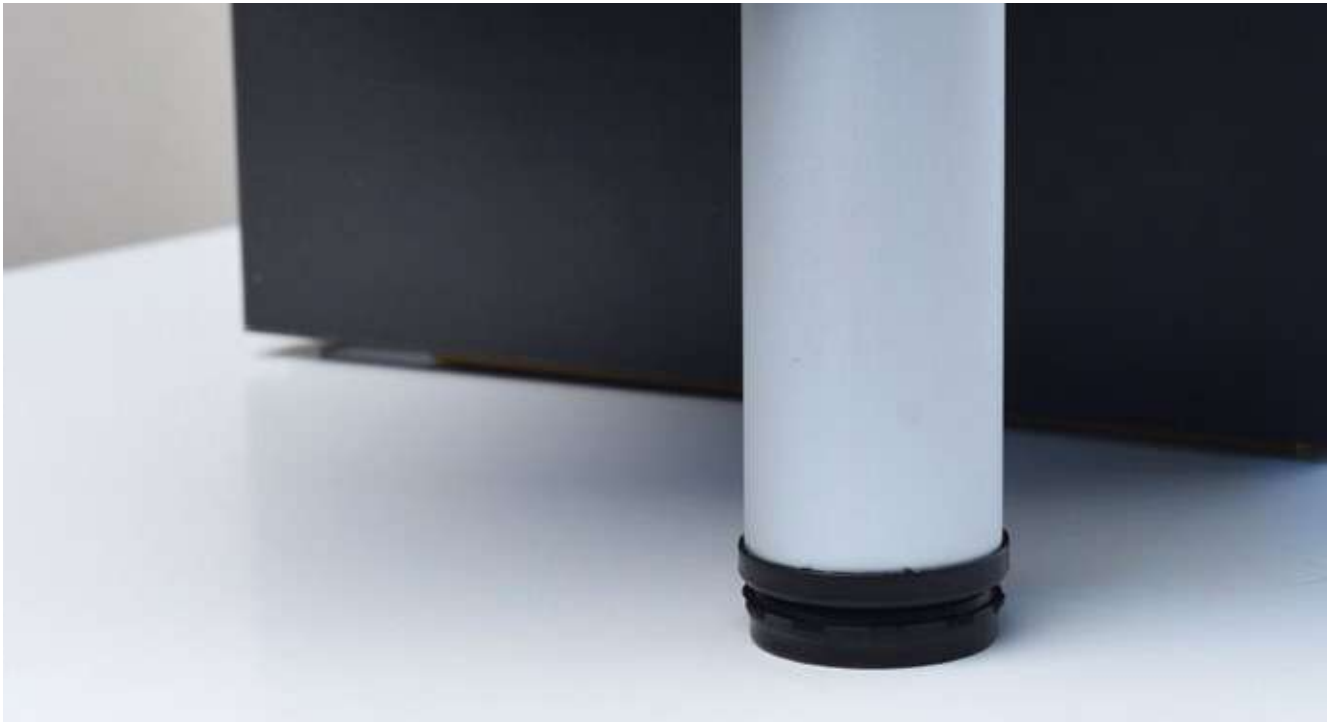

Толщина металла 1,0 мм



Нагрузка: 100 кг

| Артикул | Материал | Высота, мм | |
|-------------|-------------------|------------|----|
| FW210A.100A | алюминий, пластик | 100 | 50 |
| FW210A.150A | алюминий, пластик | 150 | 50 |

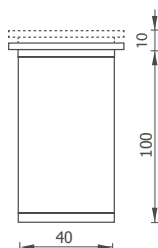
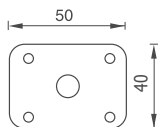

Толщина металла 1,0 мм



Нагрузка: 100 кг

| Артикул | Материал | Высота, мм | |
|--------------|-------------------|------------|-----|
| F244A.100AAW | алюминий, пластик | 100 | 100 |

ОПОРЫ РЕГУЛИРУЕМЫЕ

металлические

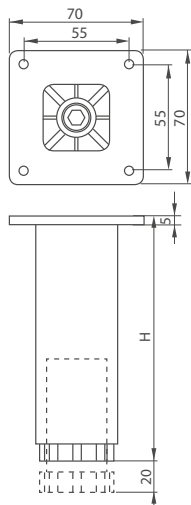

| | Толщина металла 0,8 мм | | | Нагрузка: 100 кг | |
|--------------|------------------------|------------|----|------------------|--|
| Артикул | Материал | Высота, мм | | | |
| FX212A.100AA | алюминий, пластик | 100 | 50 | | |
| FX212A.150AA | алюминий, пластик | 150 | 50 | | |

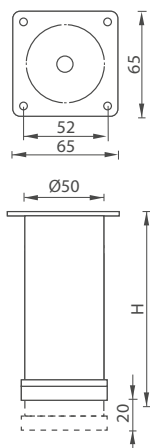

| | Толщина металла 0,8 мм | | | Нагрузка: 100 кг | |
|--------------|------------------------|----------|------------|------------------|--|
| Артикул | Материал | Покрытие | Высота, мм | | |
| F220S.080CPW | сталь | хром | 80 | 50 | |
| F220S.100CPW | сталь | хром | 100 | 50 | |
| F220S.120CPW | сталь | хром | 120 | 50 | |
| F220S.150CPW | сталь | хром | 150 | 50 | |

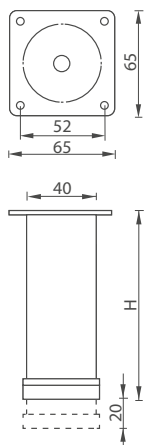

| | Толщина металла 0,9 мм | | | Нагрузка: 100 кг | |
|--------------|------------------------|----------|------------|------------------|--|
| Артикул | Материал | Покрытие | Высота, мм | | |
| FU222S.100CP | сталь | хром | 100 | 50 | |
| FU222S.120CP | сталь | хром | 120 | 50 | |
| FU222S.150CP | сталь | хром | 150 | 50 | |

ОПОРА СТАБИЛИЗИРУЮЩАЯ

для встраивания в боковую стенку



Встраивается в боковую стенку мебели



Регулировка: по высоте 25 мм



ДСП Для ДСП 16-19 мм



Steel Высококачественные материалы



Компенсирует неровности пола



Нагрузка на сдвливание: max 100 кг



| Артикул | Материал | (C), мм | |
|-----------|----------|---------|-----|
| 414905024 | сталь | 50 | 100 |
| 414907021 | сталь | 70 | 100 |

Схема сверления

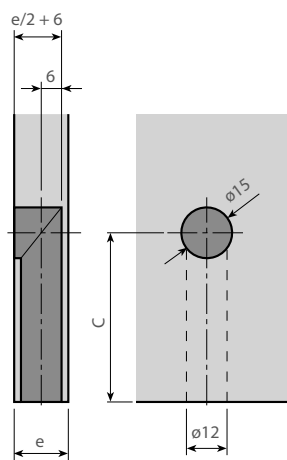

Толщина боковой стенки (e) = 16-19 мм

Схема сборки



Схема регулировки



ОПОРЫ

регулируемые пластиковые

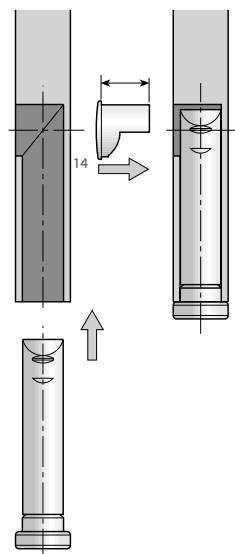
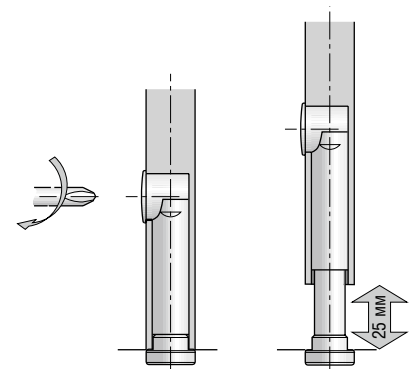
Производитель: Scilm



Быстрая и надежная сборка



Возможно перемещение клипсы по высоте опоры



Нагрузка на сдвиг:
крепление винтом – max 25 кг;
крепление на саморезы – max 50 кг



Материал: высококачественный первичный ABS-пластик



Возможно перемещение держателя цоколя вдоль длины цоколя



Нагрузка на сдвливание:
max 420 кг на 1 опору



| Артикул | Материал | Цвет | Высота, мм | |
|--------------|-------------|--------|------------|-----|
| 280R270 H100 | ABS-пластик | черный | 100 | 210 |
| 280R270 H120 | ABS-пластик | черный | 120 | 180 |
| 280R270 H150 | ABS-пластик | черный | 150 | 150 |

Клипса в комплект не входит.

Клипса для плинтуса из алюминия или пластика



| Артикул | Материал | Цвет | |
|---------|-------------|--------|-----|
| GZR54 | ABS-пластик | черный | 700 |

Клипса для плинтуса из алюминия или пластика



| Артикул | Материал | Цвет | |
|----------|-------------|--------|-----|
| GZR58-02 | ABS-пластик | черный | 700 |

ОПОРЫ

регулируемые пластиковые

Производитель: Scilm

Размеры и схема монтажа

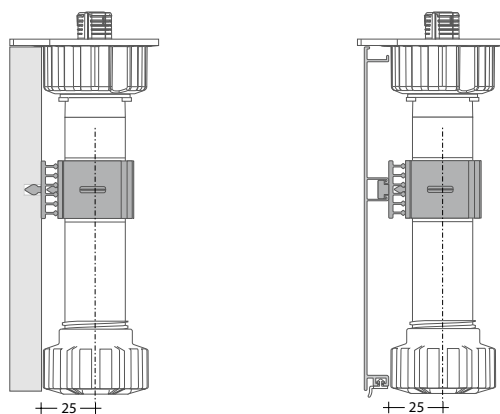
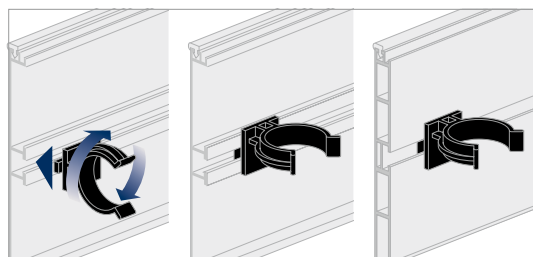
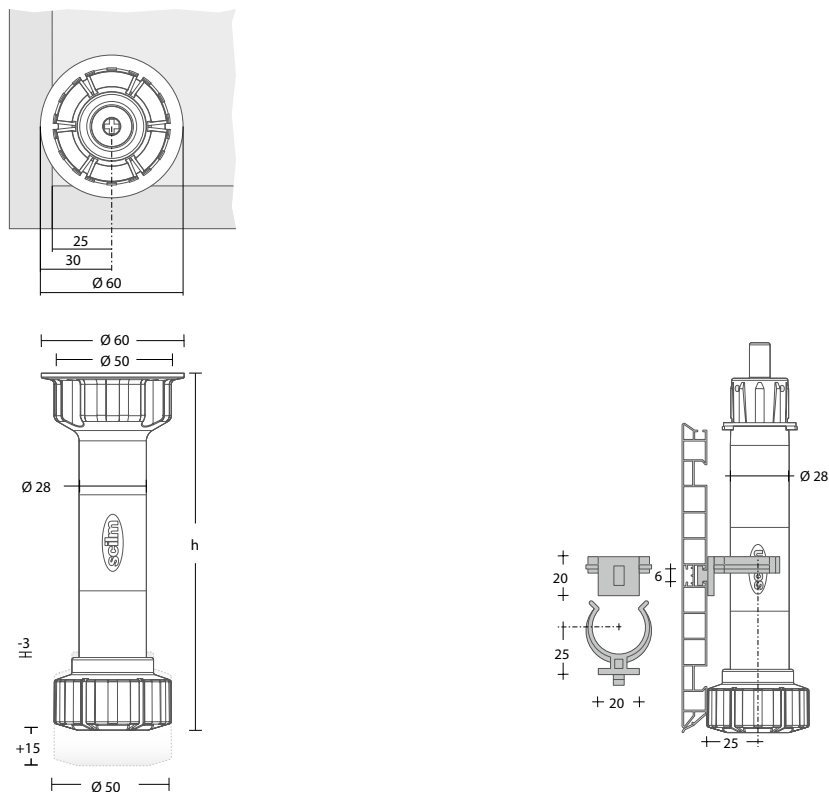

ОПОРЫ

регулируемые пластиковые



Быстрая и надежная сборка



Высококачественные материалы

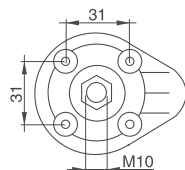
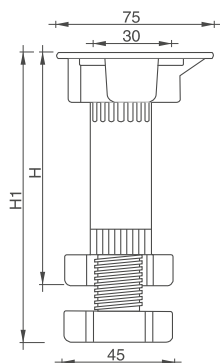

Крепление: на шурупах



Нагрузка: max 50 кг

| Артикул | Материал | Цвет | Высота (H-H1), мм | |
|--------------|----------|--------|-------------------|-----|
| FU205C.155BL | пластик | черный | 100–155 | 300 |

В комплекте: опора.



Крепление: на пробке



Нагрузка: max 50 кг

| Артикул | Материал | Цвет | Высота (H-H1), мм | |
|--------------|----------|--------|-------------------|-----|
| FU205D.170BL | пластик | черный | 115–170 | 300 |

В комплекте: опора.

ОПОРЫ

регулируемые пластиковые

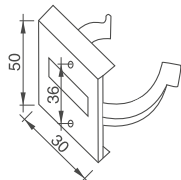

Клипса-держатель для цоколя

| Артикул | Материал | Цвет |  |
|--------------|----------|--------|---|
| FR219P.000BL | пластик | черный | 5000 |

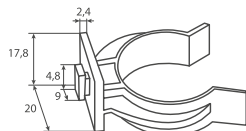

Крепление для пластикового цоколя

| Артикул | Материал | Цвет |  |
|--------------|----------|--------|---|
| FR209P.000BL | пластик | черный | 5000 |

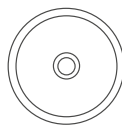
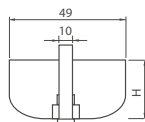

Нагрузка: max 30 кг

| Артикул | Материал | Цвет | Высота, мм |  |
|--------------|-------------|-------|------------|---|
| FW221P.017GR | АВС-пластик | серый | 17-20 | 250 |

В комплекте: опора, заглушка в цвет опоры.

Регулировка осуществляется с помощью стального винта.



Нагрузка: max 30 кг

| Артикул | Материал | Цвет | Высота, мм |  |
|--------------|----------|--------|------------|---|
| FR221P.027BL | пластик | черный | 27 | 250 |

В комплекте: опора, заглушка в цвет опоры.

Регулировка осуществляется с помощью стального винта.

POINT

коллекция регулируемых опор для столов



Нагрузка на 1опору: max 60 кг



Высококачественные материалы



QUADRO



Толщина металла 0,7 мм

| Артикул | Материал | Цвет | Высота, мм | Ø, мм | |
|----------------|----------|--------------|------------|-------|---|
| F416S.071CPHH | сталь | хром | 710 | 60 | 4 |
| F416S.071CMHH | сталь | хром матовый | 710 | 60 | 4 |
| F416S.071BLHH | сталь | черный | 710 | 60 | 4 |
| F416S.082CPHH | сталь | хром | 820 | 60 | 4 |
| F416S.082CMHH | сталь | хром матовый | 820 | 60 | 4 |
| F416S.082BLHH | сталь | черный | 820 | 60 | 4 |
| F416S.110CPHH | сталь | хром | 1100 | 60 | 4 |
| F416S.110CMHH | сталь | хром матовый | 1100 | 60 | 4 |
| F416S.1100BLHH | сталь | черный | 1100 | 60 | 4 |

Регулировка по высоте 20мм

ROUND



Толщина металла 0,9 мм

| Артикул | Материал | Цвет | Высота, мм | Ø, мм | |
|----------------|----------|--------------|------------|-------|---|
| F414S.071CPHH | сталь | хром | 710 | 60 | 4 |
| F414S.071CMHH | сталь | хром матовый | 710 | 60 | 4 |
| F414S.071BLHH | сталь | черный | 710 | 60 | 4 |
| F414S.082CPHH | сталь | хром | 820 | 60 | 4 |
| F414S.082CMHH | сталь | хром матовый | 820 | 60 | 4 |
| F414S.082BLHH | сталь | черный | 820 | 60 | 4 |
| F414S.110CPHH | сталь | хром | 1100 | 60 | 4 |
| F414S.110CMHH | сталь | хром матовый | 1100 | 60 | 4 |
| F414S.1100BLHH | сталь | черный | 1100 | 60 | 4 |

Регулировка по высоте 20мм

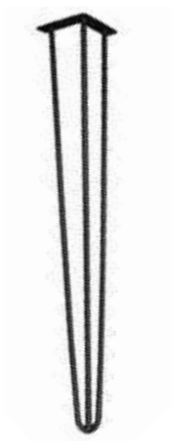

BAR

| Артикул | Материал | Цвет | Высота, мм | Ø, мм | |
|---------------|----------|--------|------------|-------|---|
| F601S.710BLHH | сталь | черный | 710 | 10 | 4 |

Не регулируется

ОПОРЫ КОЛЕСНЫЕ

декоративные

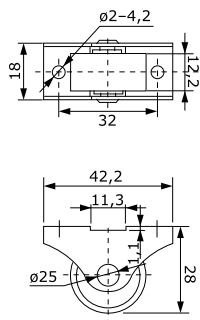

Ролик выкатной



Нагрузка: max 25 кг

| Артикул | Материал | Цвет ролика | ø, мм | |
|--------------|-----------------------------|-------------|-------|---------------|
| FU304A.025WT | сталь, полипропилен, нейлон | белый | 25 | 1000 (100x10) |

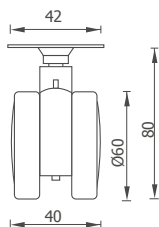

Опора без тормоза



Нагрузка: max 40 кг

| Артикул | Материал | Цвет | ø, мм | |
|--------------|---------------------|-------|-------|-----|
| FR340A.060GR | сталь, полипропилен | серый | 60 | 120 |

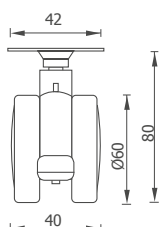

Опора с тормозом



Нагрузка: max 40 кг

| Артикул | Материал | Цвет | ø, мм | |
|--------------|---------------------|-------|-------|-----|
| FU340B.060GR | сталь, полипропилен | серый | 60 | 120 |

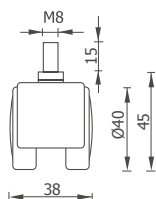

Опора без тормоза



Нагрузка: max 25 кг

| Артикул | Материал | Цвет | ø, мм | |
|--------------|---------------------|--------|-------|-----|
| FR311A.040BL | сталь, полипропилен | черный | 40 | 200 |

ОПОРЫ КОЛЕСНЫЕ

декоративные

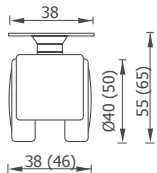

Опора без тормоза



Нагрузка: max 25 кг

| Артикул | Материал | Цвет | ø, мм | |
|--------------|---------------------|--------|-------|-----|
| FU310A.040BL | сталь, полипропилен | черный | 40 | 200 |



Опора без тормоза



Нагрузка: max 30 кг

| Артикул | Материал | Цвет | ø, мм | |
|--------------|---------------------|--------|-------|-----|
| FU310A.050BL | сталь, полипропилен | черный | 50 | 200 |

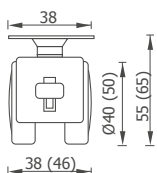

Опора с тормозом



Нагрузка: max 25 кг

| Артикул | Материал | Цвет | ø, мм | |
|--------------|---------------------|--------|-------|-----|
| FU310B.040BL | сталь, полипропилен | черный | 40 | 200 |



Опора с тормозом



Нагрузка: max 30 кг

| Артикул | Материал | Цвет | ø, мм | |
|--------------|---------------------|--------|-------|-----|
| FU310B.050BL | сталь, полипропилен | черный | 50 | 200 |

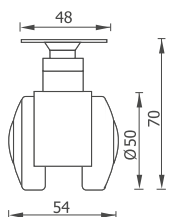

Опора без тормоза



Нагрузка: max 40 кг

| Артикул | Материал | Цвет | ø, мм | |
|--------------|---------------------|--------|-------|-----|
| FU320A.051BL | замак, полипропилен | черный | 50 | 200 |

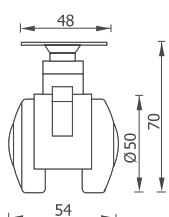

Опора с тормозом



Нагрузка: max 40 кг

| Артикул | Материал | Цвет | ø, мм | |
|--------------|---------------------|--------|-------|-----|
| FU320B.051BL | замак, полипропилен | черный | 50 | 200 |



НАПОЛНЕНИЕ И АКСЕССУАРЫ ДЛЯ КОРПУСНОЙ МЕБЕЛИ

НАПОЛНЕНИЕ И АКСЕССУАРЫ ДЛЯ КОРПУСНОЙ МЕБЕЛИ



SCALA

коллекция посудосушителей



Быстрая и надежная сборка: монтаж в шкаф вместо дна



Конструкция сетки позволяет плотно фиксировать посуду



Профиль рамки позволяет использовать в кухнях с фасадами без ручек



Телескопическая рамка для шкафов разной глубины



Поставляется комплектом



Оптимальное соотношение цены и качества



Готовая комплектация для посудосушителей 450, 600, 800, 900 мм (1 артикул для заказа):

| Телескопическая алюм. рамка | ×1 | Сетка для стаканов | ×1 | Сетка для тарелок | ×1 | Комплект креплений верхнего яруса | ×1 | Поддон пластиковый | ×1 |
|-----------------------------|----|--------------------|----|-------------------|----|-----------------------------------|----|--------------------|----|
| | | | | | | | | | |

| Артикул | Толщина ДСП, мм | Для модуля шириной, мм | |
|---------------|-----------------|------------------------|---|
| AF311450ALkit | 16 | 450 | 1 |
| AF311600ALkit | 16 | 600 | 1 |
| AF311800ALkit | 16 | 800 | 1 |
| AF311900ALkit | 16 | 900 | 1 |

SIENA NERO

коллекция посудосушителей



Быстрая и надежная сборка: монтаж в шкаф вместо дна



Конструкция сетки позволяет плотно фиксировать посуду



Ультрамодное покрытие – черный титаниум



Телескопическая рамка для шкафов разной глубины



Оптимальное соотношение цены и качества



2 вида поддонов



НАПОЛНЕНИЕ И АКСЕССУАРЫ ДЛЯ КОРПУСНОЙ МЕБЕЛИ

Готовая комплектация для посудосушителей с металлическим поддоном (1 артикул для заказа):

| | | | | | | | | | |
|----------------------------|----|--------------------|----|-------------------|----|-----------------------------------|----|----------------------|----|
| Телескопическая алю. рамка | x1 | Сетка для стаканов | x1 | Сетка для тарелок | x1 | Комплект креплений верхнего яруса | x1 | Поддон металлический | x1 |
| | | | | | | | | | |

| Артикул | Толщина ДСП, мм | Для модуля шириной, мм | Покрытие |
|--------------|-----------------|------------------------|-----------------|
| AF21450kitBT | 16 | 450 | черный титаниум |
| AF21600kitBT | 16 | 600 | черный титаниум |
| AF21800kitBT | 16 | 800 | черный титаниум |
| AF21900kitBT | 16 | 900 | черный титаниум |

SIENA NERO

коллекция посудосушителей



Готовая комплектация для посудосушителей без поддона (1 артикул для заказа):

| | | | | | | | |
|-----------------------------|----|--------------------|----|-------------------|----|-----------------------------------|----|
| Телескопическая алюм. рамка | ×1 | Сетка для стаканов | ×1 | Сетка для тарелок | ×1 | Комплект креплений верхнего яруса | ×1 |
| | | | | | | | |

| Артикул | Толщина ДСП, мм | Для модуля шириной, мм | Покрытие |
|----------------|-----------------|------------------------|-----------------|
| AF21450kitBT/1 | 16 | 450 | черный титаниум |
| AF21600kitBT/1 | 16 | 600 | черный титаниум |
| AF21800kitBT/1 | 16 | 800 | черный титаниум |
| AF21900kitBT/1 | 16 | 900 | черный титаниум |

Рекомендуется заказать 2 пластиковых поддона

Отдельная комплектация для заказа:



Поддон пластиковый

| Артикул | Материал | Размеры (Ш x Г x В), мм | Для модуля шириной, мм | |
|-------------|----------|-------------------------|------------------------|----|
| AF216450PTB | пластик | 394 x 235 x 15,4 | 450 | 20 |
| AF216600PTB | пластик | 543 x 235 x 15,4 | 600 | 20 |
| AF216800PTB | пластик | 743 x 235 x 15,4 | 800 | 20 |
| AF216900PTB | пластик | 843 x 235 x 15,4 | 900 | 20 |

Размеры посудосушителя

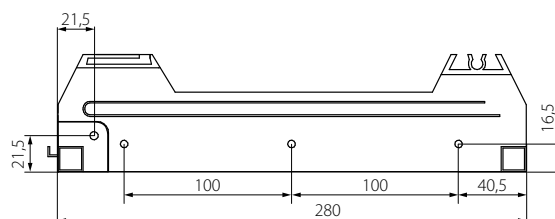
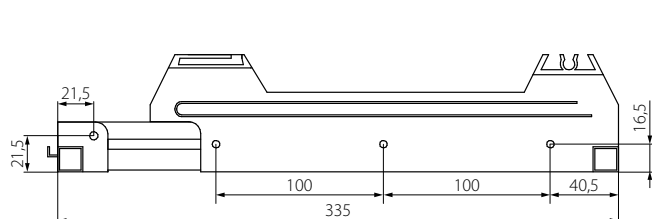
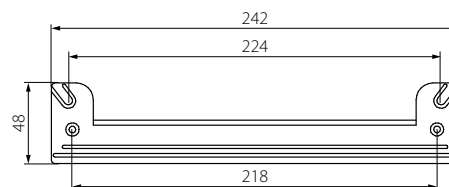
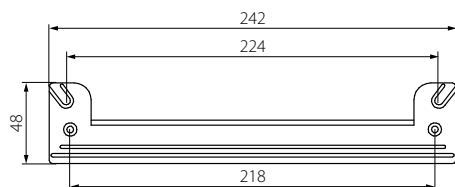

max. глубина, мм

min. глубина, мм

SIENA

коллекция посудосушителей



Быстрая и надежная сборка:
монтаж в шкаф вместо дна



Конструкция сетки позволяет плотно
фиксировать посуду



Steel Качественные материалы



Телескопическая рамка для шкафов
разной глубины



Возможность поставки в промышленной
и индивидуальной упаковке



ДСП Комплекты для 16 и 18 ДСП



НАПОЛНЕНИЕ И АКСЕССУАРЫ ДЛЯ КОРПУСНОЙ МЕБЕЛИ

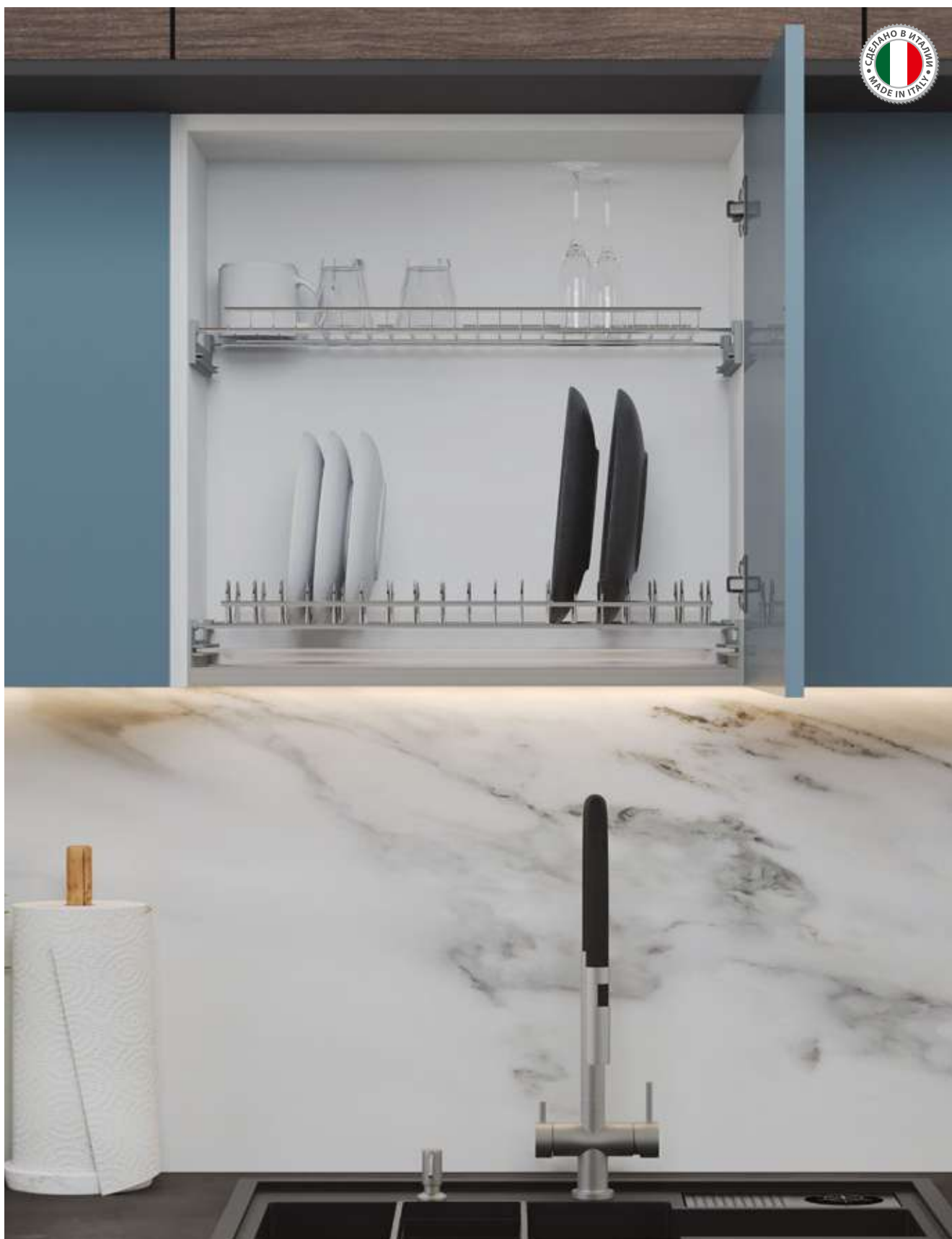

SIENA

коллекция посудосушителей



Готовая комплектация для посудосушителей 450, 600, 700, 800, 900 мм (1 артикул для заказа):

| | | | | | | | | | |
|--------------------------------|----|-----------------------|----|----------------------|----|--------------------------------------|----|-----------------------|----|
| Телескопическая алюм. рамка | x1 | Сетка для стаканов | x1 | Сетка для тарелок | x1 | Комплект креплений верхнего яруса | x1 | Поддон пластиковый | x1 |
| | | | | | | | | | |



| Артикул | Толщина ДСП, мм | Для модуля шириной, мм | |
|--------------|-----------------|------------------------|---|
| AF21450kit | 16 | 450 | 1 |
| AF21600kit | 16 | 600 | 1 |
| AF21700kitPL | 16 | 700 | 1 |
| AF21800kit | 16 | 800 | 1 |
| AF21900kit | 16 | 900 | 1 |

| Артикул | Толщина ДСП, мм | Для модуля шириной, мм | |
|--------------|-----------------|------------------------|---|
| AF21450kit18 | 18 | 450 | 1 |
| AF21600kit18 | 18 | 600 | 1 |
| AF21800kit18 | 18 | 800 | 1 |
| AF21900kit18 | 18 | 900 | 1 |

Готовая комплектация для посудосушителей 500 мм (1 артикул для заказа):

| | | | | | | | | | |
|--------------------------------|----|-----------------------|----|----------------------|----|--------------------------------------|----|-------------------------|----|
| Телескопическая алюм. рамка | x1 | Сетка для стаканов | x1 | Сетка для тарелок | x1 | Комплект креплений верхнего яруса | x1 | Поддон металлический | x1 |
| | | | | | | | | | |

| Артикул | Толщина ДСП, мм | Для модуля шириной, мм | |
|------------|-----------------|------------------------|---|
| AF21500kit | 16 | 500 | 1 |

НАПОЛНЕНИЕ И АКСЕССУАРЫ ДЛЯ КОРПУСНОЙ МЕБЕЛИ

Отдельная комплектация для заказа:



Сетка для стаканов

| Артикул | Материал | Покрытие | Размеры (Ш x Г x В), мм | Для модуля шириной, мм |
|-----------|----------|----------|-------------------------|------------------------|
| AF212450C | сталь | хром | 412 x 245 x 26 | 450 |
| AF212500C | сталь | хром | 458 x 245 x 26 | 500 |
| AF212600C | сталь | хром | 558 x 245 x 26 | 600 |
| AF212700C | сталь | хром | 658 x 245 x 26 | 700 |
| AF212800C | сталь | хром | 758 x 245 x 26 | 800 |
| AF212900C | сталь | хром | 858 x 245 x 26 | 900 |



Сетка для тарелок

| Артикул | Материал | Покрытие | Размеры (Ш x Г x В), мм | Для модуля шириной, мм |
|-----------|----------|----------|-------------------------|------------------------|
| AF213450C | сталь | хром | 407 x 228 x 55 | 450 |
| AF213500C | сталь | хром | 458 x 228 x 55 | 500 |
| AF213600C | сталь | хром | 558 x 228 x 55 | 600 |
| AF213700C | сталь | хром | 658 x 228 x 55 | 700 |
| AF213800C | сталь | хром | 758 x 228 x 55 | 800 |
| AF213900C | сталь | хром | 858 x 228 x 55 | 900 |



Поддон пластиковый

| Артикул | Материал | Размеры (Ш x Г x В), мм | Для модуля шириной, мм |  |
|-----------|----------|-------------------------|------------------------|---|
| AF216450P | пластик | 394 x 235 x 15,4 | 450 | 20 |
| AF216600P | пластик | 543 x 235 x 15,4 | 600 | 20 |
| AF216700P | пластик | 643 x 235 x 15,4 | 700 | 20 |
| AF216800P | пластик | 743 x 235 x 15,4 | 800 | 20 |
| AF216900P | пластик | 843 x 235 x 15,4 | 900 | 20 |



Поддон металлический

| Артикул | Материал | Покрытие | Размеры (Ш x Г x В), мм | Для модуля шириной, мм |
|-----------|----------|-------------|-------------------------|------------------------|
| AF215450S | сталь | нерж. сталь | 392 x 230 x 6,1 | 450 |
| AF215600S | сталь | нерж. сталь | 543 x 230 x 6,1 | 600 |
| AF215800S | сталь | нерж. сталь | 743 x 230 x 6,1 | 800 |
| AF215900S | сталь | нерж. сталь | 843 x 230 x 6,1 | 900 |



Поддон металлический

| Артикул | Материал | Покрытие | Размеры (Ш x Г x В), мм | Для модуля шириной, мм |
|-----------|----------|-------------|-------------------------|------------------------|
| AF215500S | сталь | нерж. сталь | 443 x 230 x 6,1 | 500 |
| AF215700S | сталь | нерж. сталь | 643 x 230 x 6,1 | 700 |



Крепление нижнего яруса телескопическое

| Артикул | Материал | Для ДСП | Размеры (Ш x Г x В), мм | Для модуля шириной, мм |
|--------------|----------------|---------|-------------------------|------------------------|
| AF211450AL | алюм., пластик | 16 | 418 x 286-335 x 69 | 450 |
| AF211500AL | алюм., пластик | 16 | 468 x 286-335 x 69 | 500 |
| AF211600AL | алюм., пластик | 16 | 568 x 286-335 x 69 | 600 |
| AF211700AL | алюм., пластик | 16 | 668 x 286-335 x 69 | 700 |
| AF211800AL | алюм., пластик | 16 | 768 x 286-335 x 69 | 800 |
| AF211900AL | алюм., пластик | 16 | 868 x 286-335 x 69 | 900 |
| AF211450AL18 | алюм., пластик | 18 | 414 x 286-335 x 69 | 450 |
| AF211600AL18 | алюм., пластик | 18 | 564 x 286-335 x 69 | 600 |
| AF211800AL18 | алюм., пластик | 18 | 764 x 286-335 x 69 | 800 |
| AF211900AL18 | алюм., пластик | 18 | 864 x 286-335 x 69 | 900 |



Крепление верхнего яруса с пазом для поддона

| Артикул | Материал | Цвет | Размеры (Ш x Г x В), мм |
|----------|----------|-------|-------------------------|
| AF214P2N | пластик | серый | 242 x 17 x 48 |

В комплекте: 2 шт.

Размеры посудосушителя

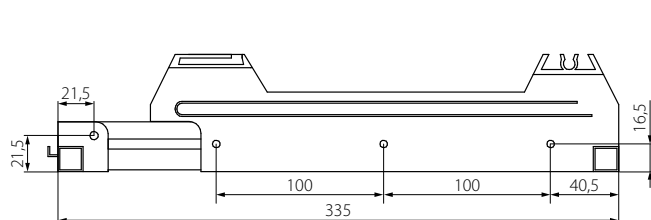
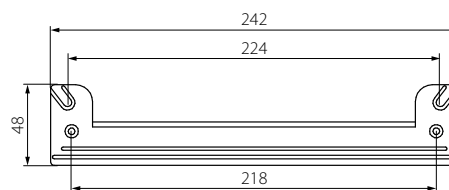
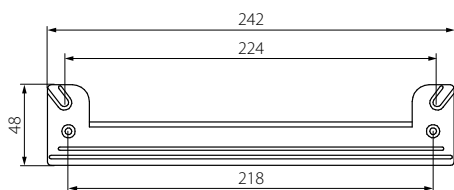

max. глубина, мм

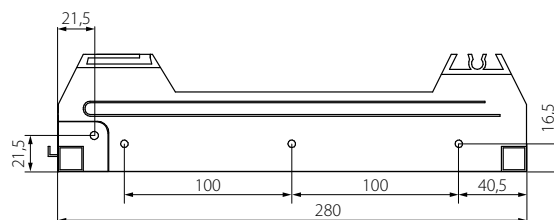

min. глубина, мм

VARIANT

коллекция посудосушителей

Производитель: Vibo



Быстрая и надежная сборка



Телескопический профиль рамки – для шкафов разной глубины



Минимальная глубина модуля – 283 мм



Монтаж: в шкаф вместо дна



Стойкое гальваническое покрытие 35 мкр.



ДСП Для 16 ДСП



Рекомендуемая комплектация №1 (заказ по артикулам):

| | | | | | | | | | |
|-------------------------|----|---------------|----|-----------|----|---------------|----|--------------------------------|----|
| Рамка алюм. со стопором | х1 | Сетка плоская | х1 | Крепление | х2 | Сетка высокая | х1 | Поддон металл. или пластиковый | х2 |
|-------------------------|----|---------------|----|-----------|----|---------------|----|--------------------------------|----|



Крепление нижнего яруса с телескопическим профилем

| Артикул | Для модуля шириной, мм | Размеры (Ш x Г x В), мм | |
|-----------|------------------------|-------------------------|----|
| STV 45 RR | 450 | 418 x 283/391 x 33 | 20 |
| STV 50 RR | 500 | 468 x 283/391 x 33 | 20 |
| STV 60 RR | 600 | 568 x 283/391 x 33 | 20 |
| STV 70 RR | 700 | 668 x 283/391 x 33 | 20 |
| STV 80 RR | 800 | 768 x 283/391 x 33 | 20 |
| STV 90 RR | 900 | 868 x 283/391 x 33 | 20 |

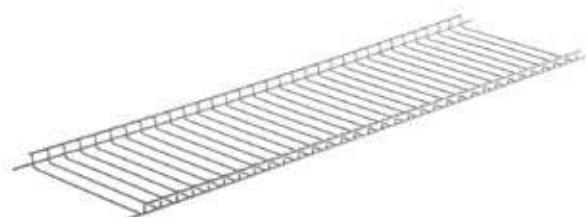

Сетка плоская

| Артикул | Для модуля шириной, мм | Размеры (Ш x Г x В), мм | |
|----------|------------------------|-------------------------|----|
| SGV 45 P | 450 | 388 x 235 x 19 | 20 |
| SGV 50 P | 500 | 438 x 235 x 19 | 20 |
| SGV 60 P | 600 | 538 x 235 x 19 | 20 |
| SGV 70 P | 700 | 638 x 235 x 19 | 20 |
| SGV 80 P | 800 | 738 x 235 x 19 | 20 |
| SGV 90 P | 900 | 838 x 235 x 19 | 20 |

Размеры и схема монтажа

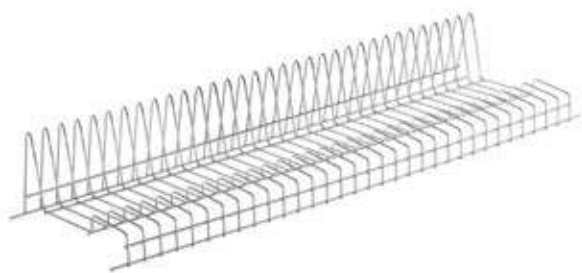

Сетка высокая для тарелок

| Артикул | Для модуля шириной, мм | Размеры (Ш x Г x В), мм | |
|----------|------------------------|-------------------------|----|
| SGV 45 V | 450 | 388 x 245 x 95 | 20 |
| SGV 50 V | 500 | 438 x 245 x 95 | 20 |
| SGV 60 V | 600 | 538 x 245 x 95 | 20 |
| SGV 70 V | 700 | 638 x 245 x 95 | 20 |
| SGV 80 V | 800 | 738 x 245 x 95 | 20 |
| SGV 90 V | 900 | 838 x 245 x 95 | 20 |



Поддон под сетку пластиковый

| Артикул | Для модуля шириной, мм | Размеры (Ш x Г x В), мм | |
|---------|------------------------|-------------------------|----|
| VP 450 | 450 | 370 x 236 x 10 | 20 |
| VP 600 | 600 | 520 x 236 x 10 | 20 |
| VP 800 | 800 | 720 x 236 x 10 | 20 |
| VP 900 | 900 | 820 x 236 x 10 | 20 |



Поддон под сетку металлический

| Артикул | Для модуля шириной, мм | Размеры (Ш x Г x В), мм | |
|---------|------------------------|-------------------------|----|
| VA 450 | 450 | 372 x 240 x 10 | 20 |
| VA 500 | 500 | 422 x 240 x 10 | 20 |
| VA 600 | 600 | 522 x 240 x 10 | 20 |
| VA 700 | 700 | 622 x 240 x 10 | 20 |
| VA 800 | 800 | 722 x 240 x 10 | 20 |
| VA 900 | 900 | 822 x 240 x 10 | 20 |



Крепление верхнего яруса

| Артикул | Размеры (Ш x Г x В), мм | |
|------------|-------------------------|----|
| FLV 01 M40 | 275 x 33 | 40 |

В комплекте: 1 крепление выписываем по 2 шт.

Размеры и схема монтажа

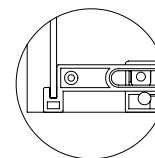
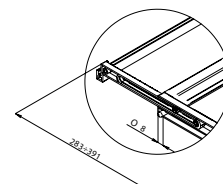
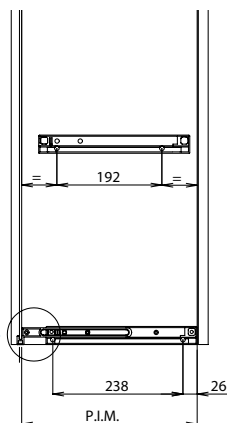
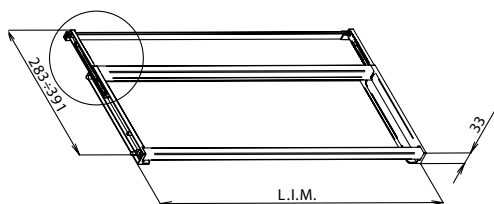

PARTNER RANGE

коллекция посудосушителей с телескопическим профилем

Производитель: Vibo



Быстрая и надежная сборка.
Монтаж в шкаф вместо дна



Поставляется комплектом



Телескопический профиль рамки –
для шкафов разной глубины



Для ДСП 16 мм



Алюминиевая рамка имеет
рифленую поверхность



Стойкое гальваническое
покрытие 35 мкр.

НАПОЛНЕНИЕ И АКСЕССУАРЫ ДЛЯ КОРПУСНОЙ МЕБЕЛИ



PARTNER RANGE

коллекция посудосушителей с телескопическим профилем

Производитель: Vibo



Готовая комплектация (1 артикул для заказа):

| | | | | | | | | | |
|---------------------------|----|---------------|----|---------------|----|-----------|----|--------------------|----|
| Алюмин. рамка со стопором | х1 | Сетка плоская | х1 | Сетка высокая | х1 | Крепление | х2 | Поддон пластиковый | х1 |
|---------------------------|----|---------------|----|---------------|----|-----------|----|--------------------|----|



НАПОЛНЕНИЕ И АКСЕССУАРЫ ДЛЯ КОРПУСНОЙ МЕБЕЛИ

| Артикул | Материал | Покрытие | Размеры (Г x В), мм | Для модуля шириной, мм | Вес, кг | |
|------------|---------------|----------|---------------------|------------------------|---------|---|
| ESL45VPRR | сталь/пластик | хром | 260/367 x 100 | 450 | 1,4 | 1 |
| ESL60VPRR* | сталь/пластик | хром | 260/367 x 100 | 600 | 1,9 | 1 |
| ESL90VPRR* | сталь/пластик | хром | 260/367 x 100 | 900 | 2,8 | 1 |

* Эти артикулы в комплекте содержат стопор.

ПОСУДОСУШИТЕЛИ

из нержавеющей стали



Верхняя сетка имеет изменяемый угол установки



Минимальная глубина модуля – 300 мм



Для ДСП 16 и 18 мм



НАПОЛНЕНИЕ И АКСЕССУАРЫ ДЛЯ КОРПУСНОЙ МЕБЕЛИ



| Артикул | Материал | Для модуля шириной, мм | |
|--------------|-------------------|------------------------|---|
| SW501A.500SS | нержавеющая сталь | 500 | 5 |
| SW501A.600SS | нержавеющая сталь | 600 | 5 |
| SW501A.700SS | нержавеющая сталь | 700 | 5 |
| SW501A.800SS | нержавеющая сталь | 800 | 5 |
| SW501A.900SS | нержавеющая сталь | 900 | 5 |

В комплекте: сетка плоская, сетка высокая, крепление, поддон металлический.

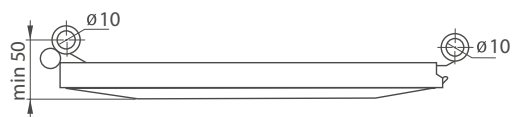
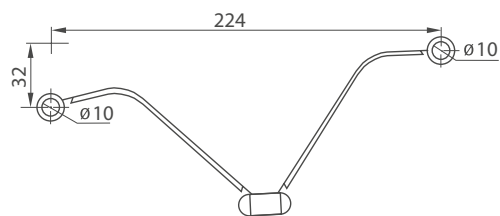

ПОСУДОСУШИТЕЛИ

из хромированного прутка



Быстрая и надежная сборка



Минимальная глубина модуля – 300 мм



Для ДСП 16 мм



| Артикул | Материал | Покрытие | Для модуля шириной, мм | |
|--------------|----------------|----------|------------------------|----|
| SW114A.500CP | сталь, пластик | хром | 500 | 10 |
| SW114A.600CP | сталь, пластик | хром | 600 | 10 |
| SW114A.700CP | сталь, пластик | хром | 700 | 10 |
| SW114A.800CP | сталь, пластик | хром | 800 | 10 |
| SW114A.900CP | сталь, пластик | хром | 900 | 10 |

В комплекте: сетка плоская, сетка высокая, крепление, поддоны пластиковые – 2 шт.

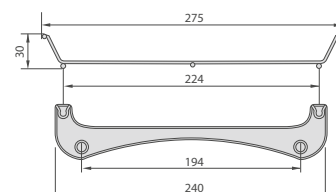
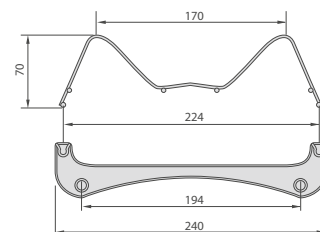

FLURRY

коллекция посудосушителей



Быстрая и надежная сборка



Современный дизайн в покрытии хром



Подходит для 16 ДСП/МДФ



Широкий размерный ряд моделей



Готовая комплектация (1 артикул для заказа):

| | | | | | | | | | |
|-------------------|----|--------------------------|----|-------------------------|----|--------------------|----|--------------------------------|----|
| Алюминиевая рамка | x1 | Высокая сетка для посуды | x1 | Низкая сетка для посуды | x1 | Пластиковый поддон | x2 | Комплект пластиковых креплений | x2 |
|-------------------|----|--------------------------|----|-------------------------|----|--------------------|----|--------------------------------|----|



| Артикул | Материал | Покрытие | Размеры рамки, мм | Для модуля шириной, мм | |
|--------------|----------|----------|-------------------|------------------------|----|
| SU116A.400CP | сталь | хром | 266 x 276 | 400 | 10 |
| SU116A.450CP | сталь | хром | 366 x 276 | 450 | 10 |
| SU116A.500CP | сталь | хром | 466 x 276 | 500 | 10 |
| SU116A.600CP | сталь | хром | 566 x 276 | 600 | 10 |
| SU116A.700CP | сталь | хром | 666 x 276 | 700 | 10 |
| SU116A.800CP | сталь | хром | 766 x 276 | 800 | 10 |
| SU116A.900CP | сталь | хром | 866 x 276 | 900 | 10 |

НАПОЛНЕНИЕ И АКСЕССУАРЫ ДЛЯ КОРПУСНОЙ МЕБЕЛИ

FLURRY

коллекция посудосушителей



Размеры и схема монтажа

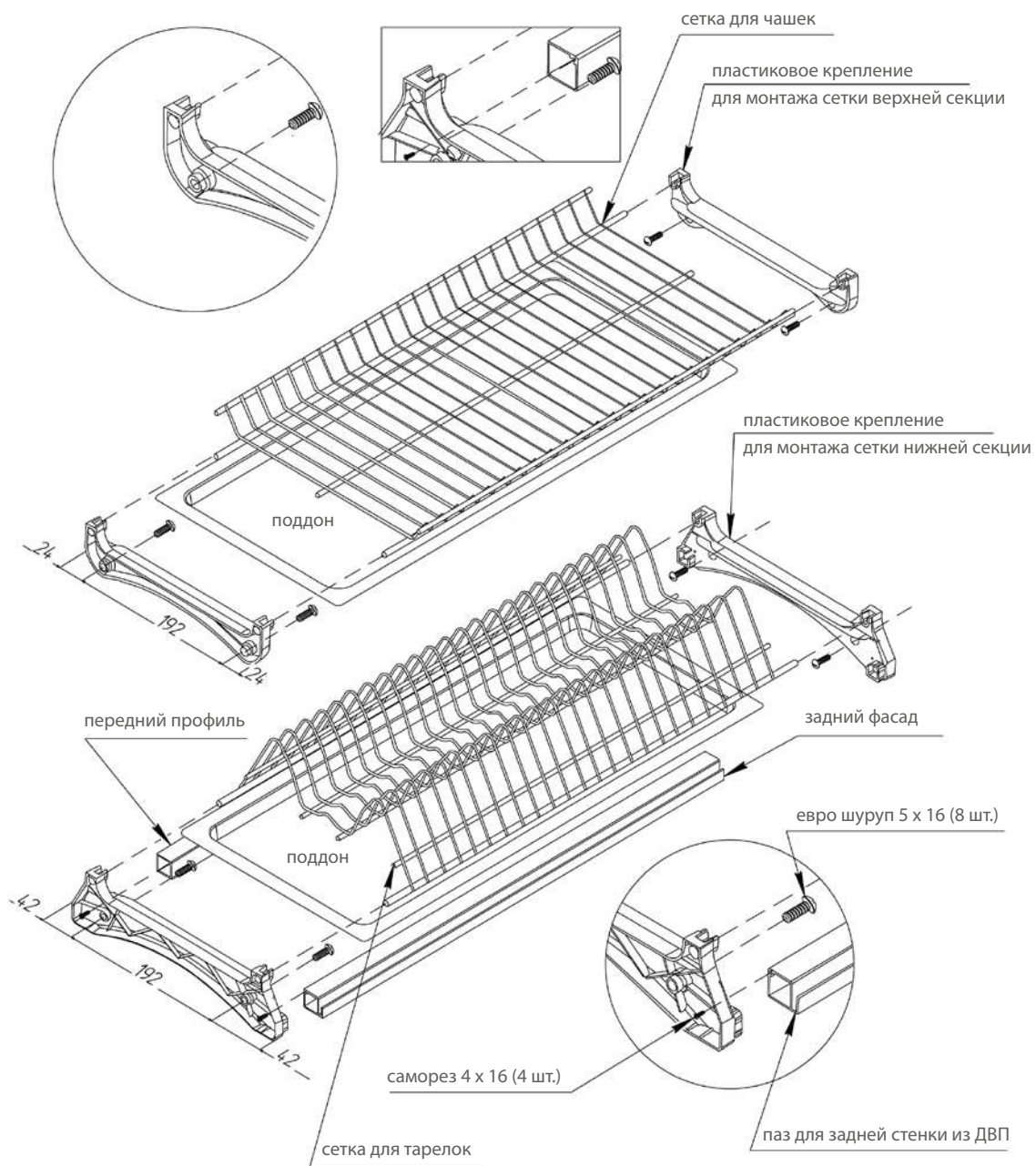

НАПОЛНЕНИЕ И АКСЕССУАРЫ ДЛЯ КОРПУСНОЙ МЕБЕЛИ

FLURRY

коллекция угловых посудосушителей



Подходит для монтажа в модуль без дна



Современный дизайн в покрытии хром



Свободный доступ ко всему содержимому



Оптимальное соотношение цены и качества

НАПОЛНЕНИЕ И АКСЕССУАРЫ ДЛЯ КОРПУСНОЙ МЕБЕЛИ



FLURRY

коллекция угловых посудосушителей



Готовая комплектация (1 артикул для заказа):

| | | | | | | | | | | | |
|-----------------------------|----|--------------------|----|-------------------|----|---------------------|----|----------------|----|--------------|----|
| Алюмин. рамка с креплениями | x2 | Сетка для стаканов | x1 | Сетка для тарелок | x1 | Сетка угловая малая | x2 | Поддон большой | x2 | Поддон малый | x2 |
|-----------------------------|----|--------------------|----|-------------------|----|---------------------|----|----------------|----|--------------|----|



| Артикул | Материал | Покрытие | Размеры рамки, мм | Для модуля шириной, мм | |
|------------------|--------------------|----------|-------------------|------------------------|---|
| SW117S.600CP kit | алюминий / пластик | хром | 564 x 295 | 600 | 1 |

Размеры и схема монтажа

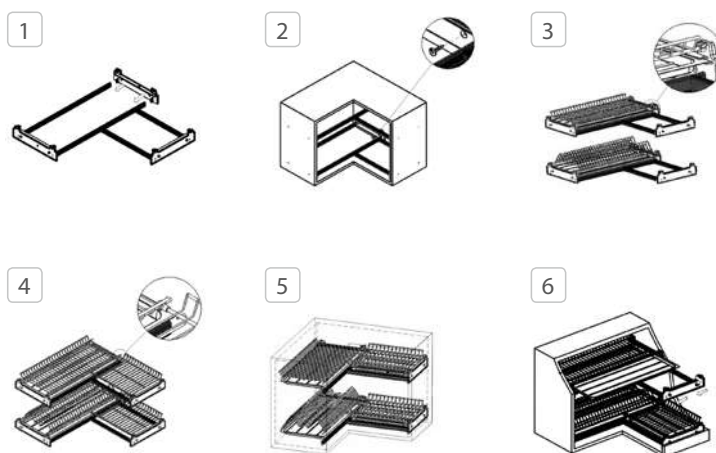
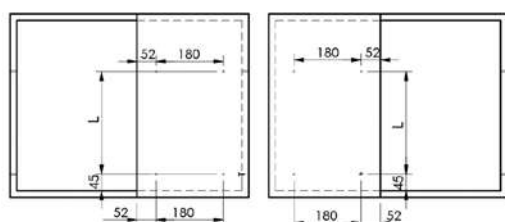
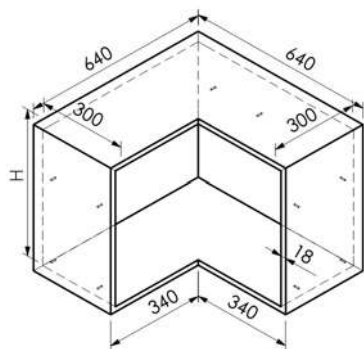

- 1 Сборка рамки.
- 2 Установка рамки в угловой модуль.
- 3 Установка сеток на рамку.
- 4 Регулировка сеток.
- 5 Расположение посудосушителя.
- 6 Готовая сборка.

CHIANTI

коллекция наполнения для кухонной мебели



НАПОЛНЕНИЕ И АКСЕССУАРЫ ДЛЯ КОРПУСНОЙ МЕБЕЛИ



CHIANTI

коллекция наполнения для кухонной мебели



Быстрая и надежная сборка



Плавное закрывание



Широкий ассортимент размеров



Возможность крепить на филенчатый фасад



Наличие адаптеров для различных направляющих



Возможность поставки в промышленной и индивидуальной упаковке



Направляющие полного выдвижения

Готовая комплектация для корзин на 150 мм (1 артикул для заказа):

| Сетчатая корзина | ×1 | Комплект адаптеров для направляющих | ×1 | Комплект направляющих | ×1 | Комплект креплений к фасаду | ×1 | Комплект крепежной фурнитуры | ×1 |
|------------------|----|-------------------------------------|----|-----------------------|----|-----------------------------|----|------------------------------|----|
| | | | | | | | | | |



Корзина выдвижная в нижний модуль

| Артикул | Выдвижение | Для модуля шириной, мм | |
|-------------|--------------------|------------------------|---|
| AF22150S1 | частичное | 150 | 1 |
| AF22150H2 | полное | 150 | 1 |
| AF22150H2PO | полное / push open | 150 | 1 |

Корзина выдвижная в верхний модуль

| Артикул | Выдвижение | Для модуля шириной, мм | |
|--------------|------------|------------------------|---|
| AF22150280H2 | полное | 150 | 1 |

Готовая комплектация для корзин на 200 мм (1 артикул для заказа):

| Сетчатая корзина | ×1 | Комплект адаптеров для направляющих | ×1 | Комплект направляющих | ×1 | Комплект креплений к фасаду | ×2 | Комплект крепежной фурнитуры | ×1 |
|------------------|----|-------------------------------------|----|-----------------------|----|-----------------------------|----|------------------------------|----|
| | | | | | | | | | |



Корзина выдвижная в нижний модуль

| Артикул | Выдвижение | Для модуля шириной, мм | |
|-------------|--------------------|------------------------|---|
| AF22200S1 | частичное | 200 | 1 |
| AF22200H2 | полное | 200 | 1 |
| AF22200H2PO | полное / push open | 200 | 1 |

CHIANTI

коллекция наполнения для кухонной мебели



Готовая комплектация для корзин на 300-450 мм (1 артикул для заказа):

| Сетчатая корзина | ×1 | Комплект ниж. креп. к фасаду | ×1 | Комплект направляющих | ×1 | Комплект верх. креп. к фасаду | ×1 | Комплект фурнитуры | ×1 |
|------------------|----|------------------------------|----|-----------------------|----|-------------------------------|----|--------------------|----|
| | | | | | | | | | |



Корзина выдвигаемая для нижнего модуля

| Артикул | Выдвижение | Для модуля шириной, мм | |
|-----------|------------|------------------------|---|
| AF22300H2 | полное | 300 | 1 |
| AF22400H2 | полное | 400 | 1 |
| AF22450H2 | полное | 450 | 1 |
| AF22300S1 | частичное | 300 | 1 |
| AF22400S1 | частичное | 400 | 1 |
| AF22450S1 | частичное | 450 | 1 |

Отдельная комплектация для заказа:

Корзина сетчатая для нижнего модуля

| Артикул | Материал | Покрытие | Размеры (Ш x В x Г), мм | Для модуля шириной, мм | |
|-------------|----------|----------|-------------------------|------------------------|-------------|
| AFF221150CR | сталь | хром | 98 x 465 x 449 | 150 | 20 (компл.) |
| AFF221200CR | сталь | хром | 148 x 465 x 449 | 200 | 20 (компл.) |

В комплекте: корзина.



Корзина сетчатая для верхнего модуля

| Артикул | Материал | Покрытие | Размеры (Ш x В x Г), мм | Для модуля шириной, мм | |
|----------------|----------|----------|-------------------------|------------------------|-------------|
| AFF221150280CR | сталь | хром | 98 x 462 x 275 | 150 | 20 (компл.) |

В комплекте: корзина.



Корзина сетчатая для нижнего модуля

| Артикул | Материал | Покрытие | Размеры (Ш x В x Г), мм | Для модуля шириной, мм | |
|-------------|----------|----------|-------------------------|------------------------|-------------|
| AFF221300CR | сталь | хром | 210 x 449 x 485 | 300 | 20 (компл.) |
| AFF221400CR | сталь | хром | 310 x 449 x 485 | 400 | 20 (компл.) |
| AFF221450CR | сталь | хром | 360 x 449 x 485 | 450 | 20 (компл.) |

В комплекте: корзина.



Адаптер для направляющих

| Артикул | Материал | Выдвижение | Установка |
|------------|----------|------------|--------------|
| AF22S450LP | сталь | частичное | нижн. модуль |
| AF22H450LP | сталь | полное | нижн. модуль |
| AF22H280LP | пластик | полное | верх. модуль |
| AF22H450LR | пластик | полное | нижн. модуль |

В комплекте: 2 адаптера.



Направляющие с системой плавного закрытия

| Артикул | Материал | Выдвижение | Тип крепления |
|------------|----------|------------|----------------|
| AS45L4501 | сталь | частичное | слева |
| AN45L4502 | сталь | полное | слева |
| AN45L2802 | сталь | полное | слева |
| AN45LR4502 | сталь | полное | справа + слева |

В комплекте: 2 направляющие (правая + левая).

CHIANTI

коллекция наполнения для кухонной мебели



Отдельная комплектация для заказа:



Универсальное крепление фасада
с 3D регулировкой

| Артикул | Материал | Цвет |
|-----------|----------|-------|
| AF223DSUP | пластик | серый |

В комплекте: 2 крепления.



Крепление к фасаду для корзин
200-450 мм

| Артикул | Материал | Цвет |
|---------|----------|-------|
| AF2232P | пластик | серый |



Разделители для корзины на 150 мм

| Артикул | Материал | Цвет |
|----------|----------|-------|
| AF224150 | пластик | серый |

В комплекте: 4 разделителя.

SICILIA

коллекция выдвжных корзин



Монтаж: к боковым стенкам шкафа



Шариковые направляющие полного выдвижения



Плавное закрывание



Для ДСП 16 и 18 мм



Свободный доступ ко всему содержимому



Стойкое гальваническое покрытие



НАПОЛНЕНИЕ И АКСЕССУАРЫ ДЛЯ КОРПУСНОЙ МЕБЕЛИ

| Артикул | Модуль, мм | Выдвижение | Материал | Покрытие | Размеры (Ш x В x Г), мм |
|--------------|------------|------------|----------|----------|-------------------------|
| AF2223450H2 | 450 | полное | сталь | хром | 355 x 108 x 450 |
| AF2223500H2 | 500 | полное | сталь | хром | 394 x 108 x 450 |
| AF2223600H2 | 600 | полное | сталь | хром | 505 x 108 x 450 |
| AF2223800H2* | 800 | полное | сталь | хром | 715 x 108 x 450 |
| AF2223900H2* | 900 | полное | сталь | хром | 805 x 108 x 450 |

В комплекте: сетка для тарелок, сетка для стаканов, алюминиевый поддон, комплект направляющих, комплект креплений к фасаду.

* дополнительное центральное крепление к фасаду для модулей 800 мм и 900 мм

ВЫДВИЖНАЯ КОЛОННА

для модуля 150 мм

Производитель: Vibo



Монтаж: боковое крепление



Шариковые направляющие
полного выдвижения



Плавное закрывание



Стойкое гальваническое
покрытие 35 мкр.



Свободный доступ ко всему
содержимому



Грузоподъемность: max 60 кг



Минимальная глубина шкафа 500 мм

НАПОЛНЕНИЕ И АКСЕССУАРЫ ДЛЯ КОРПУСНОЙ МЕБЕЛИ



ВЫДВИЖНАЯ КОЛОННА для модуля 150 мм

Производитель: Vibo



Колонна выдвижная для модуля 150 мм. Готовая комплектация (1 артикул для заказа):

| | | | | | | | | | |
|--------------|----|--------------------------|----|--------------|----|-------------------------|----|--------------------|----|
| Рама колонны | ×1 | Корзина с дном из прутка | ×5 | Направляющие | ×3 | Разделитель для бутылок | ×5 | Крепление к фасаду | ×3 |
|--------------|----|--------------------------|----|--------------|----|-------------------------|----|--------------------|----|

Колонна выдвижная для модуля 150 мм

| Артикул | Крепление | Цвет | Размеры (ШxГxВ), мм |
|----------------|-----------|------|---------------------|
| ELQGM155DXPRPC | справа | хром | 107 x 468 x 1700 |
| ELQGM155SXPRPC | слева | хром | 107 x 468 x 1700 |

Размеры и схема монтажа

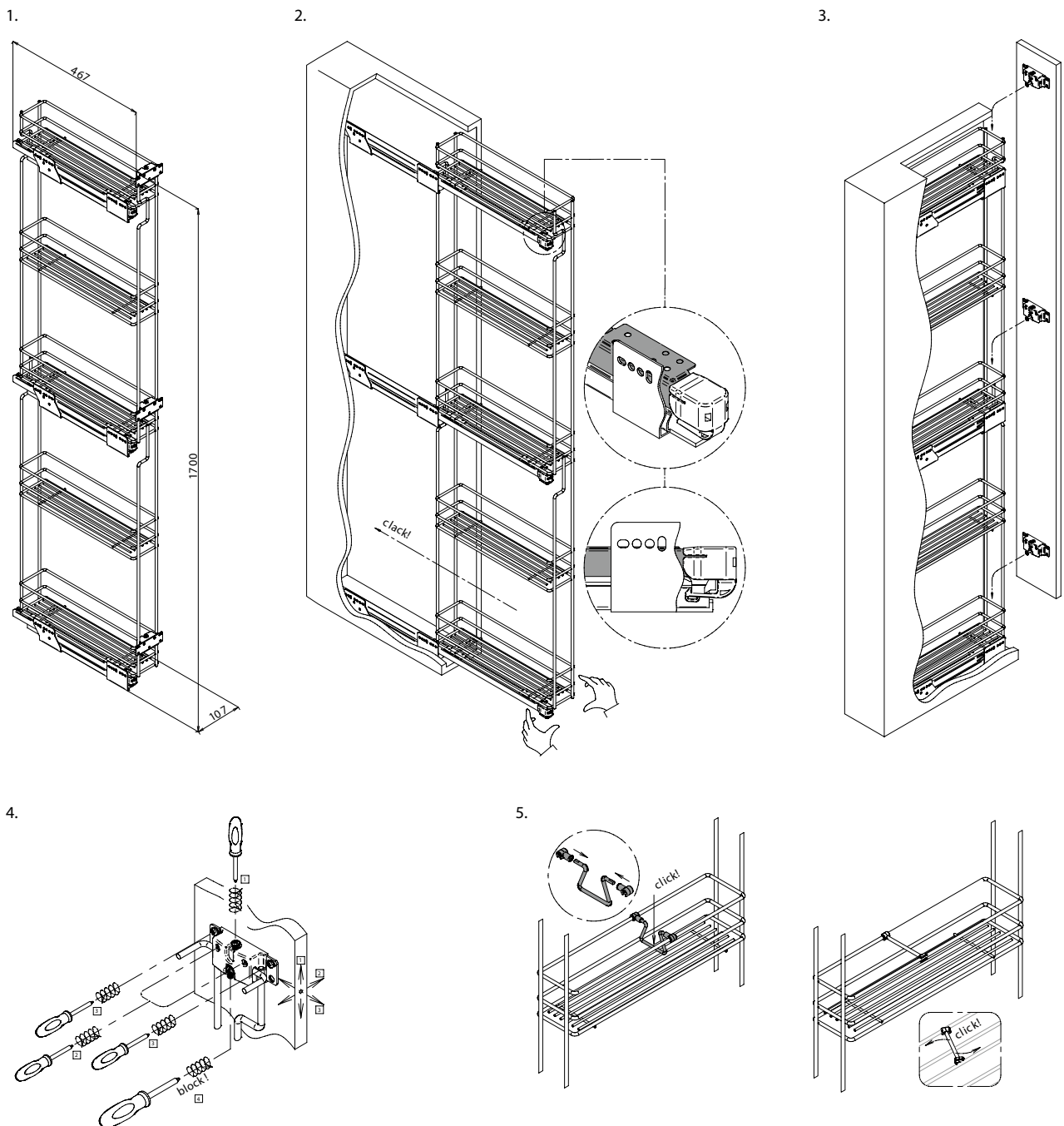

НАПОЛНЕНИЕ И АКСЕССУАРЫ ДЛЯ КОРПУСНОЙ МЕБЕЛИ

PARTNER RANGE

коллекция наполнения для кухонной мебели

Производитель: Vibo



Монтаж: к полу и потолку шкафа по центру



Шариковые направляющие полного выдвижения



Плавное закрывание



Минимальная глубина шкафа 517 мм



Свободный доступ ко всему содержимому



Грузоподъемность: max 120 кг



Стойкое гальваническое покрытие



Колонна выдвигаемая для модуля 300 мм. Готовая комплектация (1 артикул для заказа):

| | | | | | | | | | | | |
|---|--------------|----|---|--------------------------|----|---|--------------|----|---|--------------------|----|
| 1 | Рама колонны | x1 | 2 | Корзина с дном из прутка | x5 | 3 | Направляющие | x1 | 4 | Крепление к фасаду | x3 |
|---|--------------|----|---|--------------------------|----|---|--------------|----|---|--------------------|----|

1



2



3



4



Колонна выдвигаемая для модуля 300 мм

| Артикул | Материал | Цвет | Размеры (ШxГxВ), мм |
|------------------|----------|----------|-----------------------|
| KCE190TTM5CC30BC | сталь | алюминий | 246 x 503 x 1790-2120 |

PARTNER RANGE

коллекция наполнения для кухонной мебели

Производитель: Vibo



Размеры и схема монтажа

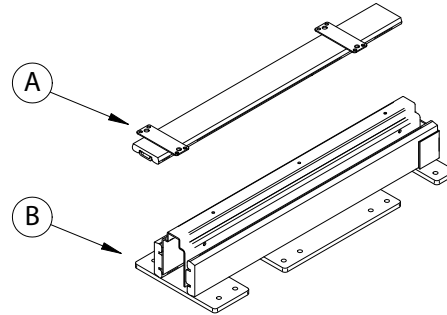
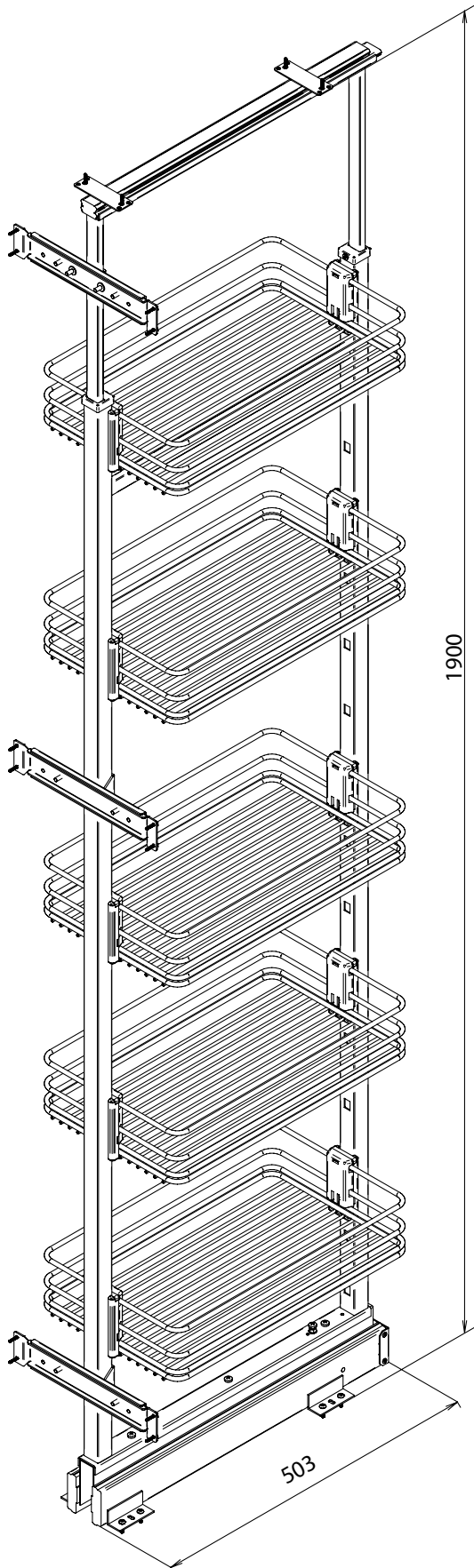

А. Верхняя направляющая

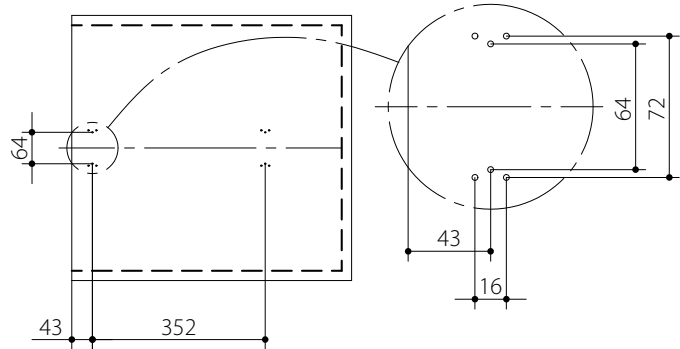

В. Нижняя направляющая

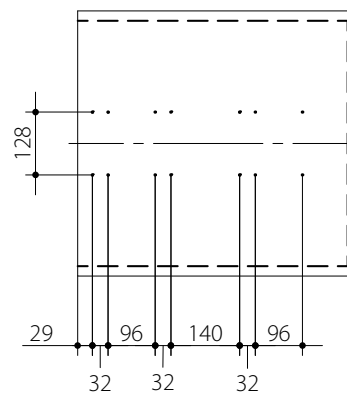

НАПОЛНЕНИЕ И АКСЕССУАРЫ ДЛЯ КОРПУСНОЙ МЕБЕЛИ

PARTNER RANGE

коллекция наполнения для кухонной мебели

Производитель: Vibo



НАПОЛНЕНИЕ И АКСЕССУАРЫ ДЛЯ КОРПУСНОЙ МЕБЕЛИ



PARTNER RANGE

коллекция наполнения для кухонной мебели

Производитель: Vibo



Быстрая и надежная сборка



Направляющие частичного выдвижения



Плавное закрывание



Для ДСП 16 и 18 мм



Свободный доступ ко всему содержимому



Стойкое гальваническое покрытие 35 мкр.

Готовая комплектация (1 артикул для заказа):

| | | | | | |
|-------------------|----|------------------------------|----|--------------------|----|
| Прутковая корзина | ×1 | Направляющие частич. выдвиж. | ×2 | Крепление к фасаду | ×4 |
|-------------------|----|------------------------------|----|--------------------|----|



| Артикул | Крепление | Для модуля шириной, мм | Размеры (ШхГхВ), мм | А, мм |
|------------|-----------|------------------------|---------------------|-------|
| EGPHM30B2B | снизу | 300 | 264 x 470 x 520 | 234 |
| EGPHM40B2B | снизу | 400 | 364 x 470 x 520 | 334 |
| EGPHM45B2B | снизу | 450 | 414 x 470 x 520 | 384 |

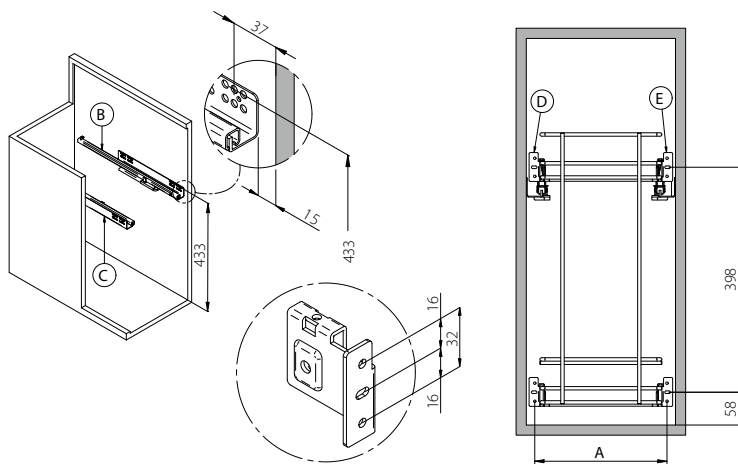

Готовая комплектация (1 артикул для заказа):

| | | | | | |
|-------------------|----|------------------------------|----|--------------------|----|
| Прутковая корзина | ×1 | Направляющие частич. выдвиж. | ×2 | Крепление к фасаду | ×2 |
|-------------------|----|------------------------------|----|--------------------|----|



| Артикул | Крепление | Для модуля шириной, мм | Размеры (ШхГхВ), мм |
|-------------------|-----------|------------------------|---------------------|
| ELQHMP 152 DXPEBC | справа | 150 | 107 x 473 x 510 |
| ELQHMP 152 SXPEBC | слева | 150 | 107 x 473 x 510 |

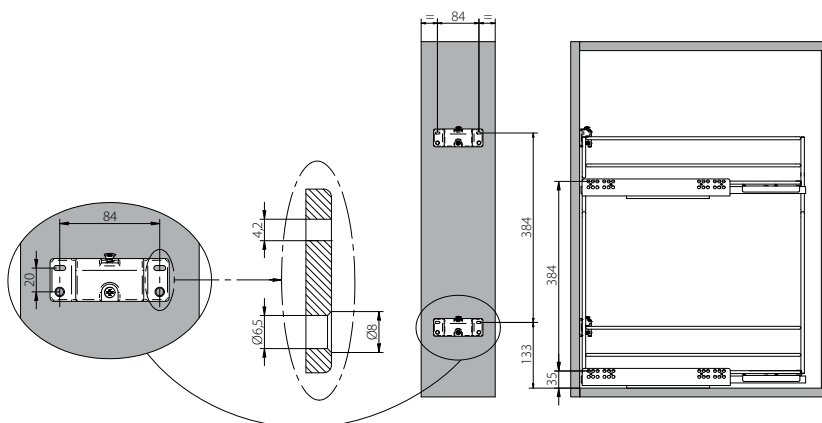

НАПОЛНЕНИЕ И АКСЕССУАРЫ ДЛЯ КОРПУСНОЙ МЕБЕЛИ

КОРЗИНЫ ВЫДВИЖНЫЕ

сетчатые

Производитель: Vibo



НАПОЛНЕНИЕ И АКСЕССУАРЫ ДЛЯ КОРПУСНОЙ МЕБЕЛИ



КОРЗИНЫ ВЫДВИЖНЫЕ

сетчатые

Производитель: Vibo



Монтаж: к боковым стенкам шкафа



Шариковые направляющие полного выдвижения



Плавное закрывание



Для ДСП 16 и 18 мм



Свободный доступ ко всему содержимому



Стойкое гальваническое покрытие 35 мкр.

Готовая комплектация (1 артикул для заказа):

Аксессуары:

| | | | |
|---------|----|------------------|----|
| Корзина | ×1 | Крепление фасада | ×2 |
|---------|----|------------------|----|

| | |
|-----------------------------------|----|
| Комплект крепления фасада PREL 15 | ×1 |
|-----------------------------------|----|



Плавное закрывание

| Артикул | Материал | Покрытие | Крепление | Для модуля шириной, мм | Размеры (ШхГхВ), мм |
|----------------|----------|----------|-----------|------------------------|---------------------|
| ELQBM 152 DX C | сталь | хром | справа | 150 | 107 x 473 x 510 |
| ELQBM 152 SX C | сталь | хром | слева | 150 | 107 x 473 x 510 |
| ELQBM 202 DX C | сталь | хром | справа | 200 | 157 x 473 x 510 |
| ELQBM 202 SX C | сталь | хром | слева | 200 | 157 x 473 x 510 |

Готовая комплектация (1 артикул для заказа):

Аксессуары:

| | | | |
|---------|----|------------------|----|
| Корзина | ×1 | Крепление фасада | ×2 |
|---------|----|------------------|----|

| | |
|-----------------------------------|----|
| Комплект крепления фасада PREL 15 | ×1 |
|-----------------------------------|----|



| Артикул | Материал | Покрытие | Крепление | Для модуля шириной, мм | Размеры (ШхГхВ), мм |
|----------------|----------|----------|-----------|------------------------|---------------------|
| EGT BM 30 B2 C | сталь | хром | снизу | 300 | 264 x 470 x 520 |
| EGT BM 40 B2 C | сталь | хром | снизу | 400 | 364 x 470 x 520 |
| EGT BM 45 B2 C | сталь | хром | снизу | 450 | 414 x 470 x 520 |

Крепление фасада регулируемое

| Артикул | Регулировка | Размеры (ШхГхВ), мм |
|---------|--------------------|---------------------|
| PREL 15 | в 3-х направлениях | 100 x 12 x 20 |

В комплекте: 2 крепления.

НАПОЛНЕНИЕ И АКСЕССУАРЫ ДЛЯ КОРПУСНОЙ МЕБЕЛИ

КОРЗИНЫ ВЫДВИЖНЫЕ

сетчатые

Производитель: Vibo



НАПОЛНЕНИЕ И АКСЕССУАРЫ ДЛЯ КОРПУСНОЙ МЕБЕЛИ



КОРЗИНЫ ВЫДВИЖНЫЕ

сетчатые

Производитель: Vibo



Монтаж: к боковым стенкам шкафа



Шариковые направляющие полного выдвижения



Плавное закрывание



Для ДСП 16 и 18 мм



Свободный доступ ко всему содержимому



Стойкое гальваническое покрытие 35 мкр.

Готовая комплектация (1 артикул для заказа):

| | | | | | |
|---------|----|------------------|----|--------------------|----|
| Корзина | х1 | Крепление фасада | х2 | Алюминиевый поддон | х1 |
|---------|----|------------------|----|--------------------|----|



Корзина-посудодержатель

| Артикул | Материал | Покрытие | Крепление | Для модуля шириной, мм | Размеры (ШхГхВ), мм |
|--------------|----------|----------|-----------|------------------------|---------------------|
| EGT BM 30 PP | сталь | хром | снизу | 300 | 264 x 470 x 520 |

Размеры и схема монтажа

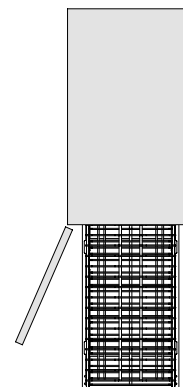
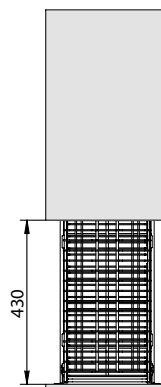
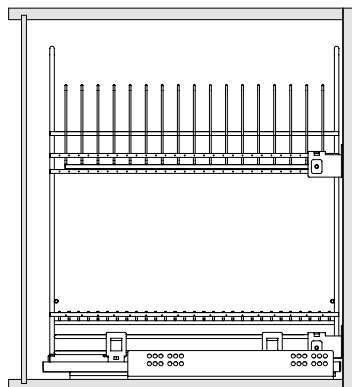
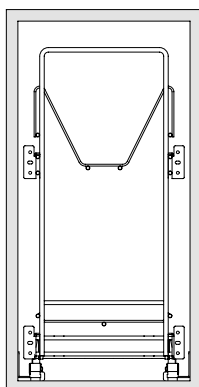
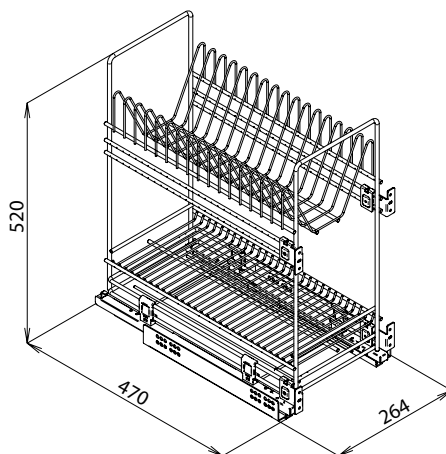

КОРЗИНЫ ВЫДВИЖНЫЕ

сетчатые

Производитель: Vibo



НАПОЛНЕНИЕ И АКСЕССУАРЫ ДЛЯ КОРПУСНОЙ МЕБЕЛИ



КОРЗИНЫ ВЫДВИЖНЫЕ

сетчатые

Производитель: Vibo



Быстрая и надежная сборка



Направляющие полного выдвижения



Механизм плавного закрывания



Современный дизайн



Свободный доступ ко всему содержимому



Стойкое гальваническое покрытие 35 мкр.



Для ДСП 16 мм и 18 мм

Необходимая комплектация:

Корзина

х1

Комплект крепления фасада PRCA 02

х1



Корзина-посудосушитель

| Артикул | Материал | Покрытие | Для модуля шириной, мм | Размеры (ШхГхВ), мм |
|--------------|----------|----------|------------------------|---------------------|
| КССРТ ВМ 245 | сталь | хром | 450 | 418-414 x 464 x 159 |
| КССРТ ВМ 260 | сталь | хром | 600 | 568-564 x 464 x 159 |

Крепление фасада в комплект не входит, поставляется отдельным артикулом PRCA 02.



Крепление фасада регулируемое

| Артикул | Регулировка |
|---------|--------------------|
| PRCA 02 | в 3-х направлениях |

В комплекте: 2 крепления.

Размеры и схема монтажа

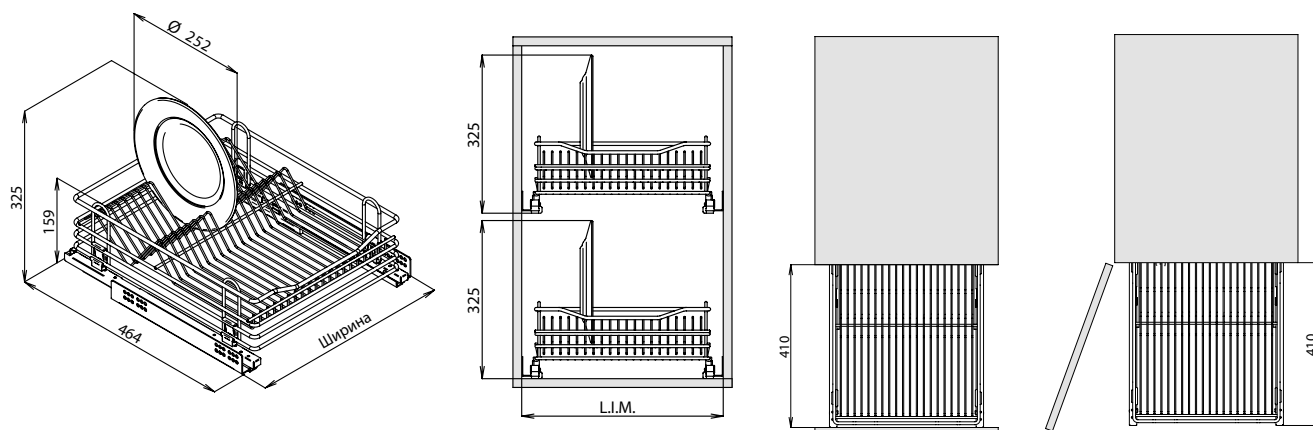

КОРЗИНЫ ВЫДВИЖНЫЕ ПОД МОЙКУ

сетчатые

Производитель: Vibo



НАПОЛНЕНИЕ И АКСЕССУАРЫ ДЛЯ КОРПУСНОЙ МЕБЕЛИ



КОРЗИНЫ ВЫДВИЖНЫЕ ПОД МОЙКУ

сетчатые

Производитель: Vibo



Монтаж: к боковым стенкам шкафа



Шариковые направляющие полного выдвижения



Плавное закрывание



Для ДСП 16 и 18 мм



Свободный доступ ко всему содержимому



Стойкое гальваническое покрытие 35 мкр.

Готовая комплектация (1 артикул для заказа):

| | | | |
|---------|----|-----------------------------------|----|
| Корзина | x1 | Комплект крепления фасада PRCA 02 | x1 |
|---------|----|-----------------------------------|----|

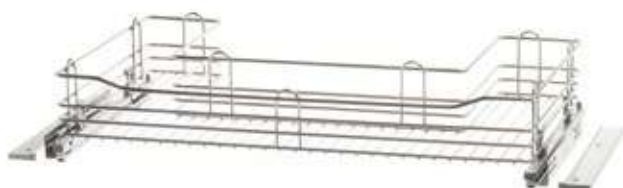

Корзина в модуль под мойку

| Артикул | Материал | Покрытие | Для модуля шириной, мм | Размеры (ШxГxВ), мм |
|-------------------|----------|----------|------------------------|---------------------|
| KSLT SU BM 090 PA | сталь | хром | 900 | 868-864 x 470 x 160 |



Крепление фасада регулируемое

| Артикул | Регулировка |
|---------|--------------------|
| PRCA 02 | в 3-х направлениях |

В комплекте: 2 крепления.

Размеры и схема монтажа

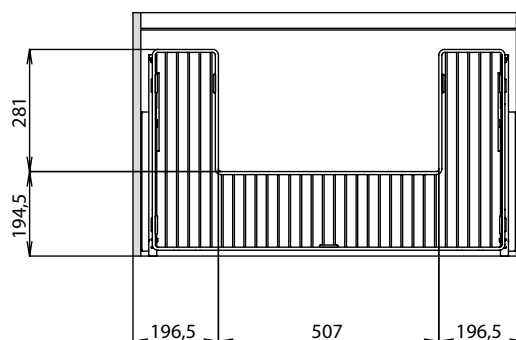
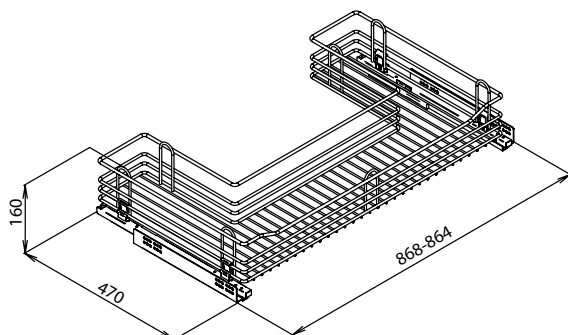

КОРЗИНЫ ВЫДВИЖНЫЕ ПОД МОЙКУ

сетчатые

Производитель: Vibo



НАПОЛНЕНИЕ И АКСЕССУАРЫ ДЛЯ КОРПУСНОЙ МЕБЕЛИ

КОРЗИНЫ ВЫДВИЖНЫЕ ПОД МОЙКУ

сетчатые

Производитель: Vibo



Быстрая и надежная сборка



Направляющие полного выдвижения



Плавное закрывание



Современный дизайн



Свободный доступ ко всему содержимому



Стойкое гальваническое покрытие 35 мкр.



Для ДСП 16 и 18 мм

Готовая комплектация (1 артикул для заказа):

Корзина x1

Комплект крепления фасада PRCA 02 x1



| Артикул | Материал | Покрытие | Для модуля шириной, мм | Размеры (ШxГxВ), мм |
|-------------------|----------|----------|------------------------|---------------------|
| KSLT IN BM 090 PA | сталь | хром | 900 | 868-864 x 470 x 160 |



Крепление фасада регулируемое

| Артикул | Регулировка |
|---------|--------------------|
| PRCA 02 | в 3-х направлениях |

В комплекте: 2 крепления.

Размеры и схема монтажа

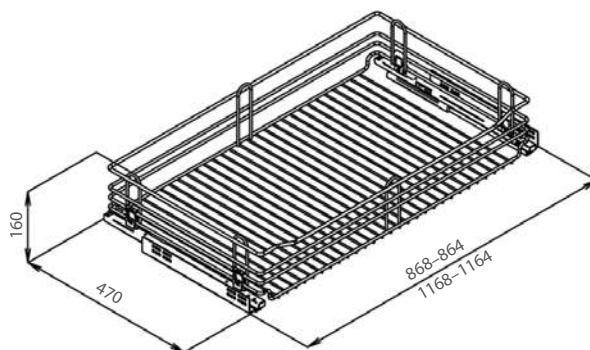

КОРЗИНЫ ВЫДВИЖНЫЕ

сетчатые

Производитель: Vibo



НАПОЛНЕНИЕ И АКСЕССУАРЫ ДЛЯ КОРПУСНОЙ МЕБЕЛИ



КОРЗИНЫ ВЫДВИЖНЫЕ

сетчатые

Производитель: Vibo



Быстрая и надежная сборка



Направляющие полного выдвижения



Плавное закрывание



Современный дизайн



Свободный доступ ко всему содержимому



Стойкое гальваническое покрытие 35 мкр.



Для ДСП 16 и 18 мм

Рекомендуемая комплектация:

Корзина x1

Комплект крепления фасада PRCF 02 x1



| Артикул | Материал | Покрытие | Для модуля шириной, мм | Размеры (ШxГxВ), мм |
|------------|----------|----------|------------------------|---------------------|
| ССТ ВМ 245 | сталь | хром | 450 | 418-414 x 464 x 160 |
| ССТ ВМ 260 | сталь | хром | 600 | 568-564 x 464 x 160 |

Крепление фасада регулируемое

| Артикул | Регулировка | Крепление |
|---------|--------------------|---------------|
| PRCF 02 | в 3-х направлениях | универсальное |

В комплекте: 2 крепления.

Размеры и схема монтажа

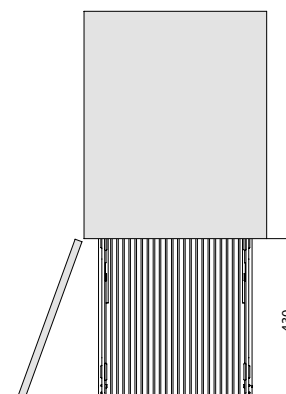
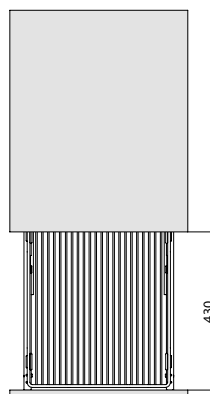
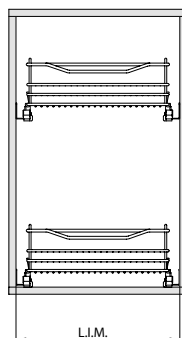
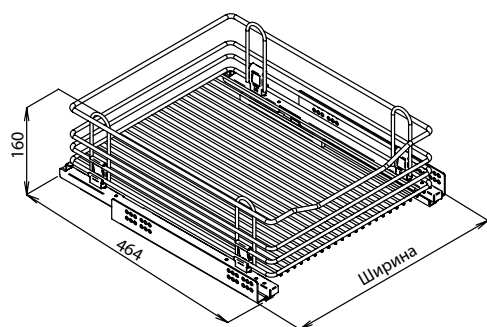

AURORA NEW

коллекция наполнения для кухонной мебели



НАПОЛНЕНИЕ И АКСЕССУАРЫ ДЛЯ КОРПУСНОЙ МЕБЕЛИ



AURORA NEW

коллекция наполнения для кухонной мебели



Быстрая и надежная сборка



Направляющие полного выдвижения



EasyMotion – плавное и бесшумное закрытие



Лучшая цена на рынке комплектующих



Свободный доступ ко всему содержимому



Стойкое гальваническое покрытие



Для ДСП 16 мм и 18 мм



Полный комплект: корзина-сушка, поддон, крепление для фасада



Корзина-сушка выкатная

| Артикул | Материал | Покрытие | Для модуля шириной, мм | Размеры (ШхГхВ), мм |
|--------------|----------|----------|------------------------|-----------------------|
| SW154A.600CP | сталь | хром | 600 | (564-568) x 440 x 210 |
| SW154A.700CP | сталь | хром | 700 | (664-668) x 440 x 210 |
| SW154A.800CP | сталь | хром | 800 | (764-768) x 440 x 210 |
| SW154A.900CP | сталь | хром | 900 | (864-868) x 440 x 210 |



Крепление фасада регулируемое

| Артикул | Материал | Покрытие |
|--------------|----------|--------------------|
| S154A.000CNW | сталь | никель / мат. хром |

В комплекте: 3D крепление 2 штуки.

Схема монтажа

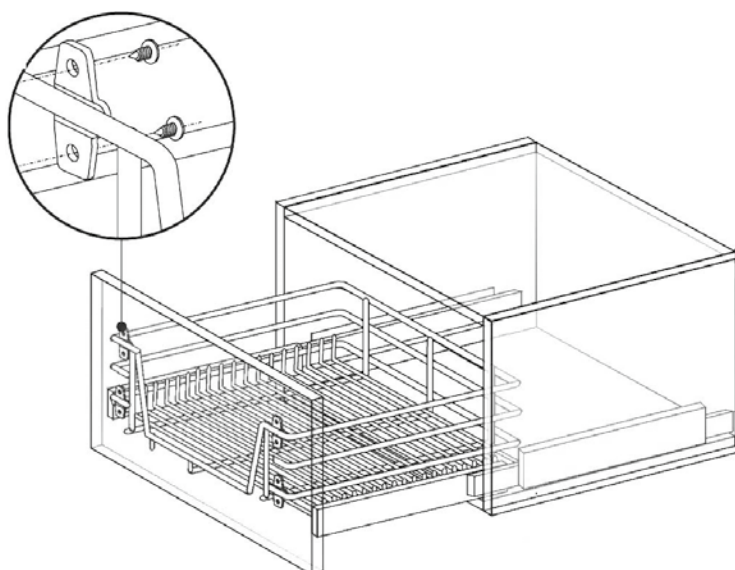
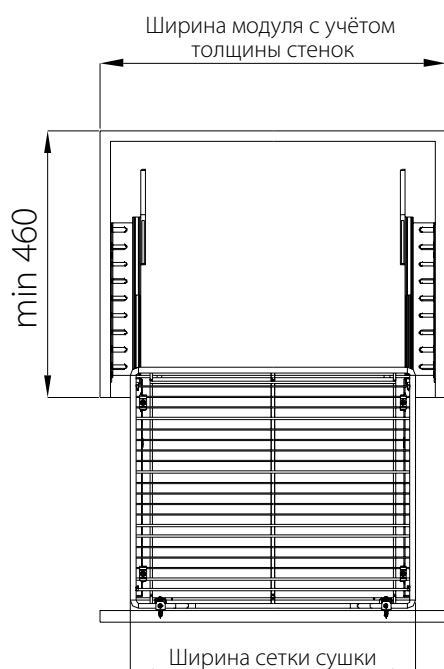

НАПОЛНЕНИЕ И АКСЕССУАРЫ ДЛЯ КОРПУСНОЙ МЕБЕЛИ

AURA

коллекция выдвижных одноуровневых корзин



Быстрая и надежная сборка



Направляющие полного выдвижения



Плавное и бесшумное выдвижение



Лучшая цена на рынке комплектующих



Свободный доступ ко всему содержимому



Стойкое гальваническое покрытие

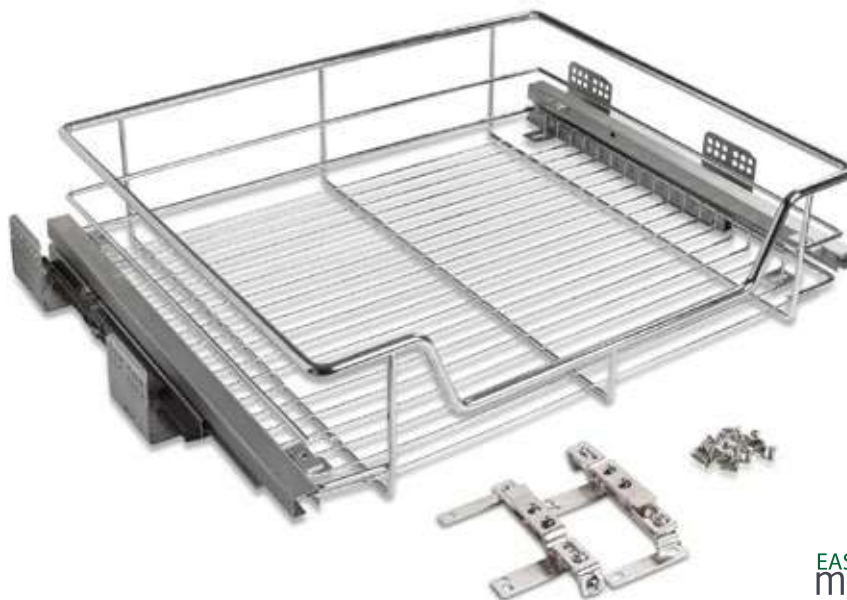

EASY motion

Выдвижная одноуровневая корзина

| Артикул | Материал | Покрытие | Для модуля шириной, мм | Размеры (ШхГхВ), мм |
|----------------|----------|----------|------------------------|---------------------|
| S155A.450CPJ | сталь | хром | 450 | (414-418)х418,5х205 |
| S155A.600CPJ99 | сталь | хром | 600 | (564-568)х418,5х205 |
| S155A.800CPJ99 | сталь | хром | 800 | (764-768)х418,5х205 |
| S155A.900CPJ | сталь | хром | 900 | (864-868)х418,5х205 |

В комплекте: корзина, 3D крепление – 2 шт.

Размеры и схема монтажа

Модуль шириной 450 мм

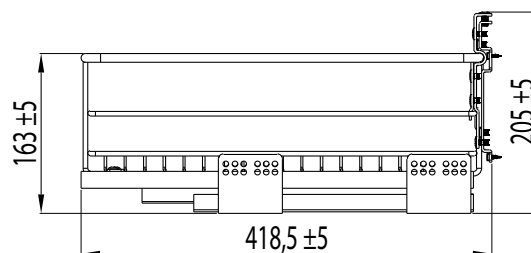
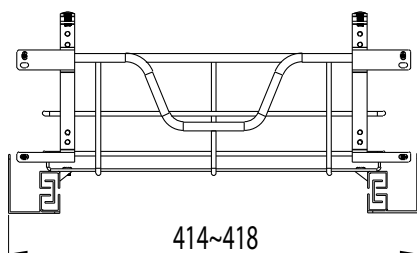

AURA

коллекция выдвигажных одноуровневых корзин



Модуль шириной 600 мм

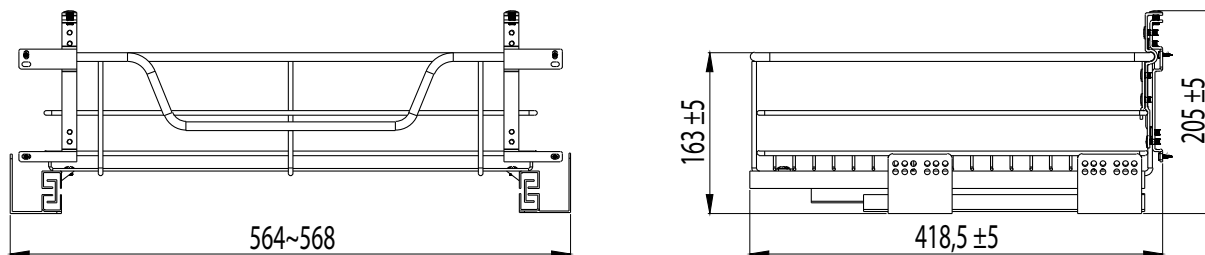

Модуль шириной 800 мм

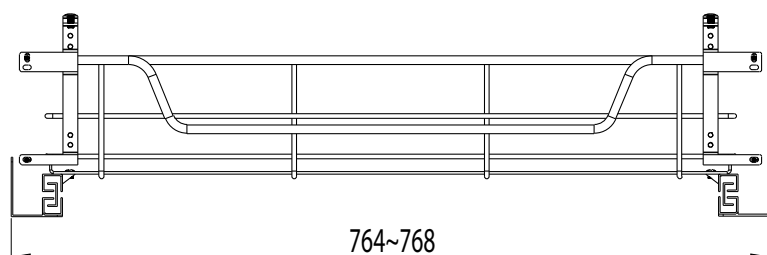

Модуль шириной 900 мм

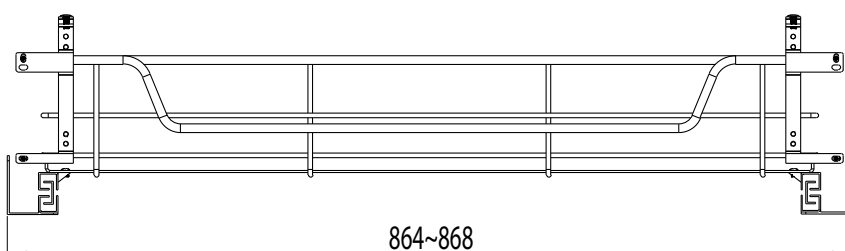

AURORA

коллекция наполнения для кухонной мебели



НАПОЛНЕНИЕ И АКСЕССУАРЫ ДЛЯ КОРПУСНОЙ МЕБЕЛИ



AURORA

коллекция наполнения для кухонной мебели



Быстрая и надежная сборка



Направляющие полного выдвижения



Легкий уход



Современный дизайн



Свободный доступ ко всему содержимому



Стойкое гальваническое покрытие



Бутылочница в верхнюю базу для модуля 150 мм

| Артикул | Материал | Покрытие | Крепление | Размеры (ШxГxВ), мм |
|------------------|----------|----------|-----------|---------------------|
| SH150UPL.150CP99 | сталь | хром | слева | 95x260x500(543*) |

*с учетом направляющих



EASY motion

Бутылочница для модуля 150 мм

| Артикул | Материал | Покрытие | Крепление | Размеры (ШxГxВ), мм |
|--------------|----------|----------|-----------|---------------------|
| SW150L.150CP | сталь | хром | слева | 104x450x500 |
| SW150R.150CP | сталь | хром | справа | 104x450x500 |

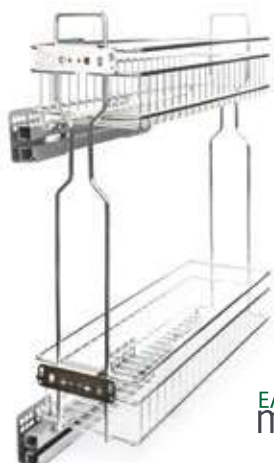

EASY motion

Бутылочница для модуля 200 мм

| Артикул | Материал | Покрытие | Крепление | Размеры (ШxГxВ), мм |
|--------------|----------|----------|-----------|---------------------|
| SW150L.200CP | сталь | хром | слева | 150 x 450 x 500 |
| SW150R.200CP | сталь | хром | справа | 150 x 450 x 500 |

SMART CORNER

механизм с выдвижными поворотными полками

Производитель: Vibo



НАПОЛНЕНИЕ И АКСЕССУАРЫ ДЛЯ КОРПУСНОЙ МЕБЕЛИ



SMART CORNER

механизм с выдвижными поворотными полками

Производитель: Vibo



Быстрая и надежная сборка



Направляющие полного выдвижения с доводчиком



Амортизированный возврат для установки в угловой модуль



Современный дизайн



Свободный доступ ко всему содержимому



Стойкое гальваническое покрытие 35 мкр.

Готовая комплектация (1 артикул для заказа):

Выдвижной механизм

×1

Корзины

×4

Встроенный газовый доводчик

×1

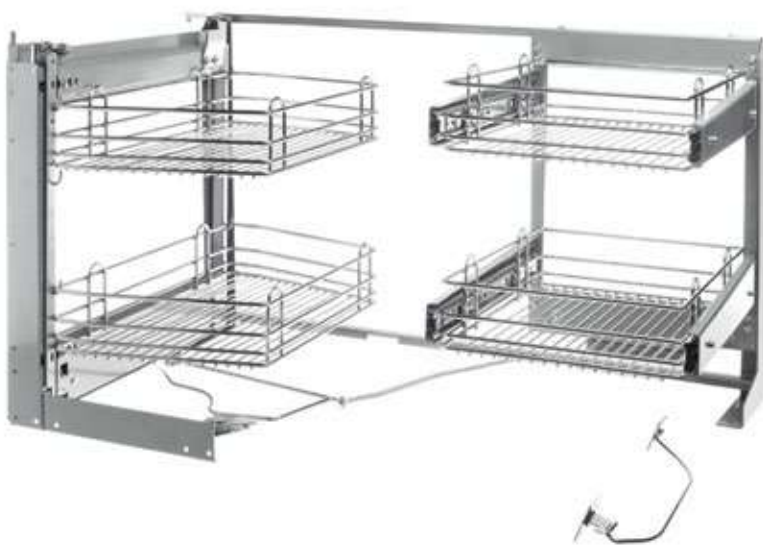

| Артикул | Для модуля шириной, мм | Крепление |
|-----------------|------------------------|-----------|
| SMACE 45 DX FMC | 450 | справа |
| SMACE 45 SX FMC | 450 | слева |

Размеры и схема монтажа

Правая версия

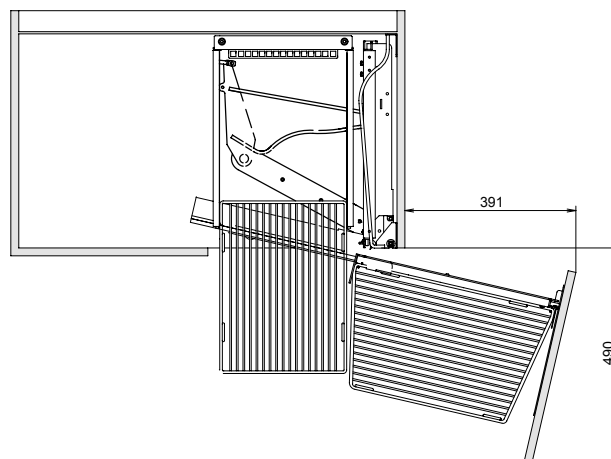
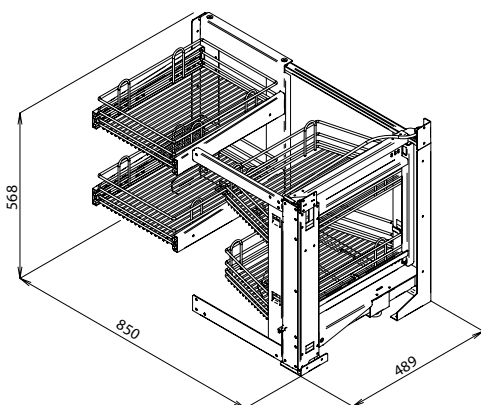
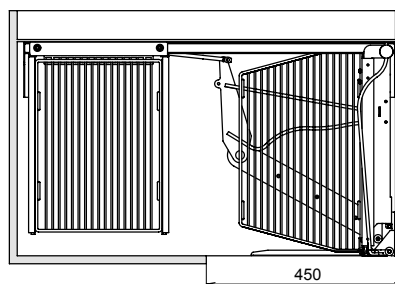
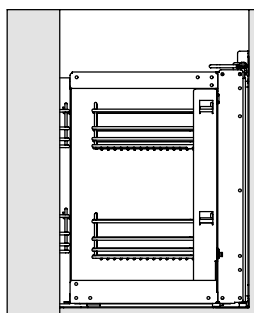

FLY MOON

механизм с выдвижными поворотными полками

Производитель: Vibo



НАПОЛНЕНИЕ И АКСЕССУАРЫ ДЛЯ КОРПУСНОЙ МЕБЕЛИ



FLY MOON

механизм с выдвижными поворотными полками

Производитель: Vibo



Современный дизайн



Устойчивость к агрессивным средам



Свободный доступ ко всему содержимому



Регулировка полок по высоте



Стойкое гальваническое покрытие 35 мкр.



Нагрузка: max 24 кг на каждую полку

Необходимая комплектация:

Механизм Fly Moon

x1

Полки выдвижные

x2



Механизм Fly Moon для угловой базы

| Артикул | Крепление полок | Для фасада шириной, мм | Диапазон регулировки по высоте, мм |
|------------|-----------------|------------------------|------------------------------------|
| FLY3ST2VGF | слева | 450 | 655-705 |



Полки выдвижные поворотные для механизма Fly Moon

| Артикул | Крепление полок | Для фасада шириной, мм | Размеры (ШxГxВ), мм |
|--------------------|-----------------|------------------------|---------------------|
| FLY 45 SXM2R1/20BC | слева | 450 | 826 x 435 x 86 |
| FLY 45 DXM2R1/20BC | справа | 450 | 826 x 435 x 86 |

Размеры и схема монтажа

На примере правого механизма

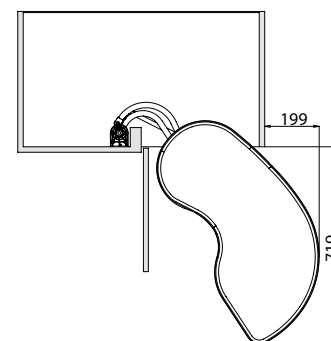
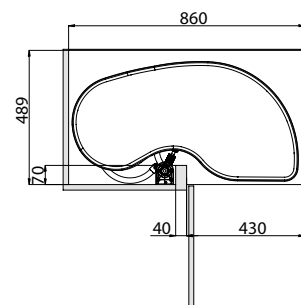
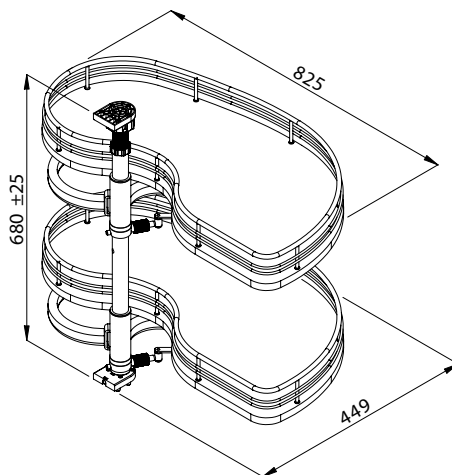
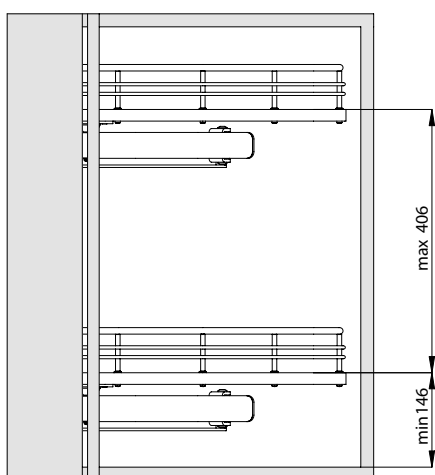

ECLIPSE

угловой механизм с доводчиком



НАПОЛНЕНИЕ И АКСЕССУАРЫ ДЛЯ КОРПУСНОЙ МЕБЕЛИ



ECLIPSE

угловой механизм с доводчиком



Современный дизайн



Нагрузка: max 12 кг на каждую полку



Свободный доступ ко всему содержимому



Плавное закрывание



Гальваническое покрытие 15 мкр.



Материал – сталь



| Артикул | Крепление полок | Материал | Покрытие | Для фасада шириной, мм | Диапазон регулировки по высоте, мм | Размеры (ШxГxВ), мм |
|---------------|-----------------|----------|----------|------------------------|------------------------------------|---------------------|
| UW310L.600GCP | слева | сталь | хром | от 450* | 600-750 | 865x495x600(750) |
| UW310R.600GCP | справа | сталь | хром | от 450* | 600-750 | 865x495x600(750) |

* При толщине двери 16-18 мм.

* При толщине двери более 18 мм ширина фасада min 500 мм

Размеры и схема монтажа

На примере правого механизма

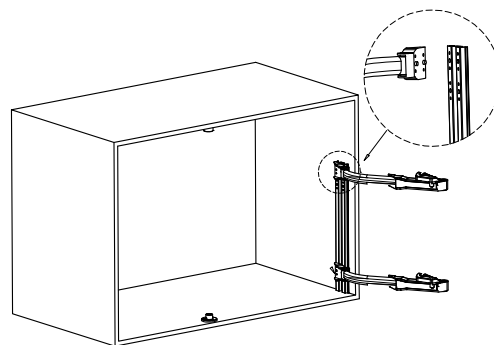
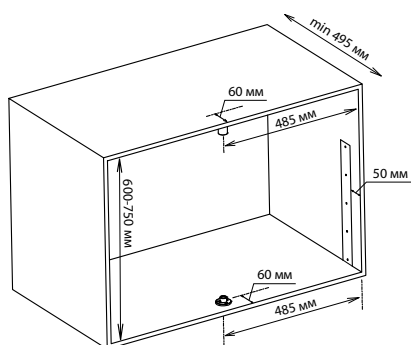
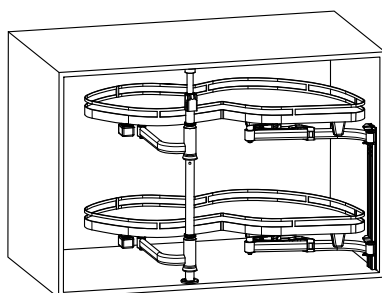

FJØRD

коллекция рейлингов



- Простая и надежная сборка
- Современный дизайн
- Легкий ход
- Актуальное цветовое решение: черный матовый
- Высокие гигиенические свойства
- Легкая конструкция из качественных материалов
- Удобная комплектация
- Универсальное решение: кухня, ванная комната, зоны хранения
- Доступная цена



НАПОЛНЕНИЕ И АКСЕССУАРЫ ДЛЯ КОРПУСНОЙ МЕБЕЛИ

| Артикул | Описание | Цвет | Длина, мм |
|--------------|--|--------|-----------|
| WW300A.600BL | Полка универсальная с рейлингом. Без крючков | черный | 600 |
| WZ100A.600BL | Рейлинг круглый. без крючков | черный | 600 |
| WZ001A.000BL | S-крючок для рейлингов | черный | - |

ЛОТКИ ДЛЯ СТОЛОВЫХ ПРИБОРОВ

пластиковые вкладные



ABS Современные и качественные материалы

Широкий размерный ряд: возможность резки под необходимый размер

Простой уход благодаря округлой форме разделителей

Style Эстетический внешний вид. Два цвета: серый и белый

Точечная поверхность бортика

accessory Дополнительные аксессуары: соединительный профиль

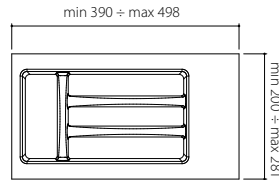

Лоток в модуль 300 мм

| Артикул | Цвет | |
|--------------|----------|----|
| AT81011N2850 | серый | 25 |
| AT81013N2850 | белый | 25 |
| AT81014N2850 | антрацит | 25 |

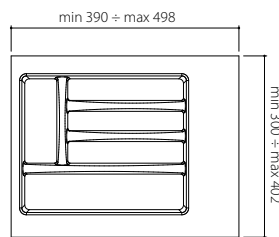

Лоток в модуль 400 мм

| Артикул | Цвет | |
|--------------|----------|----|
| AT81021N4050 | серый | 25 |
| AT81023N4050 | белый | 25 |
| AT81024N4050 | антрацит | 25 |

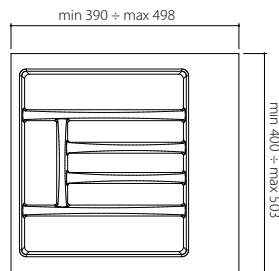

Лоток в модуль 500 мм

| Артикул | Цвет | |
|--------------|----------|----|
| AT81031N5050 | серый | 25 |
| AT81033N5050 | белый | 25 |
| AT81034N5050 | антрацит | 25 |

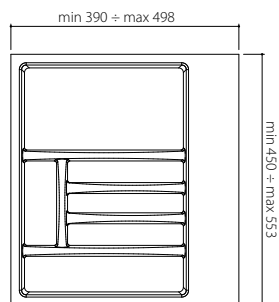

Лоток в модуль 600 мм

| Артикул | Цвет | |
|--------------|----------|----|
| AT81041N6050 | серый | 25 |
| AT81043N6050 | белый | 25 |
| AT81044N6050 | антрацит | 25 |



Соединительный профиль для лотков

| Артикул | Цвет | |
|----------------|----------|----|
| AT810G1N003480 | серый | 25 |
| AT810G3N003480 | белый | 25 |
| AT810G4N003480 | антрацит | 25 |

Длина 498мм

MASTER BIN

контейнер для сбора мусора



НАПОЛНЕНИЕ И АКСЕССУАРЫ ДЛЯ КОРПУСНОЙ МЕБЕЛИ



MASTER BIN

контейнер для сбора мусора



- Современный дизайн и экологические материалы
- Свободный доступ ко всему содержимому
- Автоматическое откр./закр. крышки контейнера при открывании дверцы
- Быстрый и легкий монтаж
- Компактные размеры
- Легкий уход
- Плотное прилегание крышки при закрытии ведра исключает появление неприятных запахов от отходов
- Крепится к корпусу модуля



| Артикул | Материал | Цвет | Для модуля шириной, мм | Общие размеры (ШхВхГ), мм | Количество ведер | Объем, л |
|------------|----------|----------|------------------------|---------------------------|------------------|-----------|
| AU24115GP | пластик | антрацит | от 450 | 250x295x345 | 1 | 15 |
| AU24120GP* | пластик | антрацит | от 450 | 240x350x345 | 1 | 20 / 2x10 |

* комбинированное ведро со съемным разделителем

Размеры

Ведро одинарное

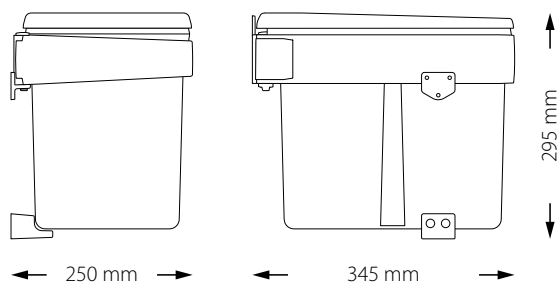

Ведро комбинированное

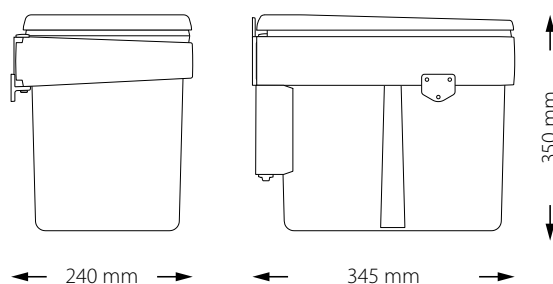

MASTER BIN

контейнер для сбора мусора



Современный дизайн и экологические материалы



Свободный доступ ко всему содержимому



Шариковые направляющие полного выдвигания



Быстрый и легкий монтаж



Компактные размеры



Легкий уход



Плотное прилегание крышки при закрытии ведра исключает появление неприятных запахов от отходов



Готовая комплектация (1 артикул для заказа):

Металлический каркас

x1

Ведра 18 л пластиковые

x2

Шариковые направляющие

x2



| Артикул | Материал | Цвет | Для модуля шириной, мм | Общие размеры (ШхВхГ), мм | Количество ведер | Объем, л |
|-------------|----------|----------|------------------------|---------------------------|------------------|----------|
| AES400218GP | пластик | антрацит | от 400 | 300x360x405 | 2 | 18 |

MASTER BIN

контейнер для сбора мусора



Современный дизайн и экологические материалы



Свободный доступ ко всему содержимому



Автоматическое откр./закр. крышки контейнера при открывании дверцы



Быстрый и легкий монтаж



Компактные размеры



Легкий уход



Плотное прилегание крышки при закрытии ведра исключает появление неприятных запахов от отходов



| Артикул | Материал | Цвет | Для модуля шириной, мм | Общие размеры (ШxВxГ), мм | Количество ведер | Объем, л |
|-------------|----------|-------|------------------------|---------------------------|------------------|----------|
| AER400110PL | пластик | серый | от 400 | 270x320x270 | 1 | 10 |



| Артикул | Материал | Цвет | Для модуля шириной, мм | Общие размеры (ШxВxГ), мм | Количество ведер | Объем, л |
|-------------|-------------|-------------------------|------------------------|---------------------------|------------------|----------|
| AER400110IP | нерж. сталь | полированный зеркальный | от 400 | 250x395x410 | 1 | 10 |

ELITE

коллекция наполнения для шкафов и гардеробных

Производитель: Vibo



НАПОЛНЕНИЕ И АКСЕССУАРЫ ДЛЯ КОРПУСНОЙ МЕБЕЛИ



ELITE

коллекция наполнения для шкафов и гардеробных

Производитель: Vibo



Быстрая и надежная сборка



Шариковые направляющие полного выдвижения



Плавное закрывание



Нагрузка: max 40 кг



Свободный доступ ко всему содержимому



Для шкафов глубиной 550 мм

Рекомендуемая комплектация:

| Рамочные направляющие для корзин Elite | х1 | Корзина из коллекции Status Range | | | | х1 |
|---|----|---|---|--|---|----|
|  | |  |  |  |  | |
| | | Корзина глубокая | Корзина мелкая | Корзина с вешалкой для брюк | Корзина для обуви | |

Аксессуары

| | |
|---|---|
|  |  |
| Корзина мелкая пластиковая | Лоток телескопический |



Рама Elite

| Артикул | Материал | Цвет | Размеры (ШxГxВ), мм | Диапазон регулировки по ширине, мм |
|-----------------|----------|----------|---------------------|------------------------------------|
| AT 55/69 SM AL | сталь | алюминий | 450–590 x 526 x 68 | 550–690 |
| AT 69/83 SM AL | сталь | алюминий | 590–730 x 526 x 68 | 690–830 |
| AT 83/97 SM AL | сталь | алюминий | 730–870 x 526 x 68 | 830–970 |
| AT 97/110 SM AL | сталь | алюминий | 870–1000 x 526 x 68 | 970–1100 |

Размеры и схема монтажа

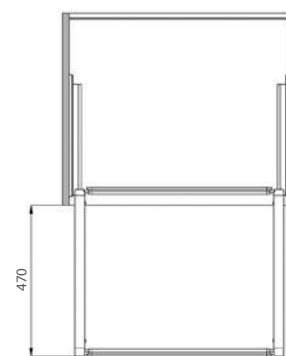
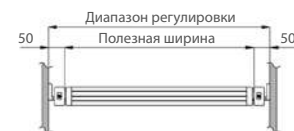
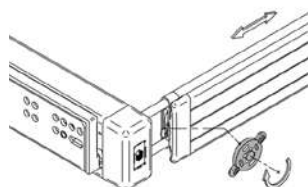
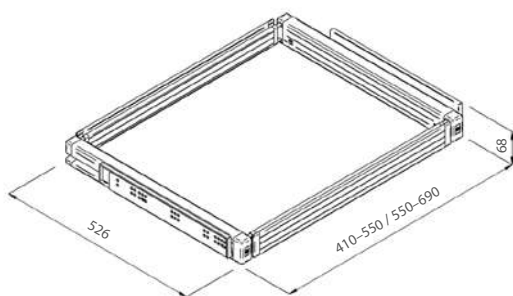

WARDROBE RANGE

коллекция наполнения для шкафов и гардеробных

Производитель: Vibo



НАПОЛНЕНИЕ И АКСЕССУАРЫ ДЛЯ КОРПУСНОЙ МЕБЕЛИ



WARDROBE RANGE

коллекция наполнения для шкафов и гардеробных

Производитель: Vibo



Быстрая и надежная сборка



Шариковые направляющие полного выдвижения



Легкий уход



Нагрузка: max 10 кг



Свободный доступ ко всему содержимому



Для шкафов глубиной 360 мм

Рекомендуемая комплектация:

| Рамочные направляющие для Wardrobe Range | х1 | Корзина из коллекции Wardrobe Range | х1 |
|---|----|---|--|
|  | |  Корзина глубокая |  Корзина с вешалкой для брюк |



Рама Wardrobe Range для шкафов глубиной 360 мм

| Артикул | Материал | Цвет | Размеры (ШхГхВ), мм | Диапазон регулировки по ширине, мм |
|-----------------|----------|----------|---------------------|------------------------------------|
| AT 41/55 P36 GS | сталь | алюминий | 330-470 x 328 x 84 | 410-550 |
| AT 55/69 P36 GS | сталь | алюминий | 470-610 x 328 x 84 | 550-690 |

Совместим с крепежной планкой 7068 L216 7F для STILOS

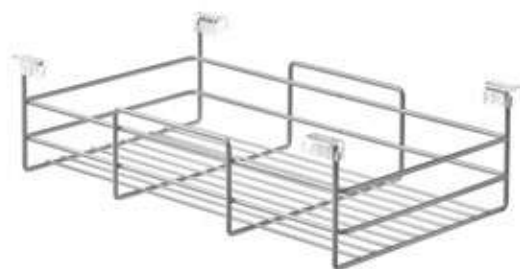

Корзина глубокая Wardrobe Range

| Артикул | Материал | Цвет | Размеры (ШхГхВ), мм | Для шкафов глубиной, мм |
|------------|----------|----------|---------------------|-------------------------|
| ACF 40 P36 | сталь | алюминий | 410 x 338 x 151 | 360 |
| ACF 48 P36 | сталь | алюминий | 490 x 338 x 151 | 360 |



Корзина с вешалкой для брюк Wardrobe Range

| Артикул | Материал | Цвет | Размеры (ШхГхВ), мм | Для шкафов глубиной, мм |
|------------|----------|----------|---------------------|-------------------------|
| APP 48 P36 | сталь | алюминий | 480 x 383 x 105 | 360* |

* Для шкафов без дверей

WARDROBE RANGE

коллекция наполнения для шкафов и гардеробных

Производитель: Vibo



НАПОЛНЕНИЕ И АКСЕССУАРЫ ДЛЯ КОРПУСНОЙ МЕБЕЛИ



WARDROBE RANGE

коллекция наполнения для шкафов и гардеробных

Производитель: Vibo



Быстрая и надежная сборка



Шариковые направляющие полного выдвижения



Легкий уход



Нагрузка: max 10 кг



Свободный доступ ко всему содержимому



Для шкафов глубиной 550 мм

Рекомендуемая комплектация:

| Рама Wardrobe Range | x1 | Корзина из коллекции Wardrobe Range | | | | x1 |
|---|----|---|---|--|---|----|
|  | |  |  |  |  | |
| | | Корзина глубокая | Корзина мелкая | Корзина с вешалкой для брюк | Корзина для обуви | |

Аксессуары для рамок 500 мм

| | |
|---|---|
|  |  |
| Корзина мелкая пластиковая | Лоток телескопический |



Рама Wardrobe Range для шкафов глубиной 550 мм

| Артикул | Материал | Цвет | Размеры (ШxГxВ), мм | Диапазон регулировки по ширине, мм |
|----------------|----------|----------|---------------------|------------------------------------|
| AT 41/55 AL GS | сталь | алюминий | 330–470 x 500 x 84 | 410–550 |
| AT 55/69 AL GS | сталь | алюминий | 470–610 x 500 x 84 | 550–690 |
| AT 69/83 AL GS | сталь | алюминий | 610–750 x 500 x 84 | 690–830 |
| AT 83/97 AL GS | сталь | алюминий | 750–890 x 500 x 84 | 830–970 |

Размеры и схема монтажа

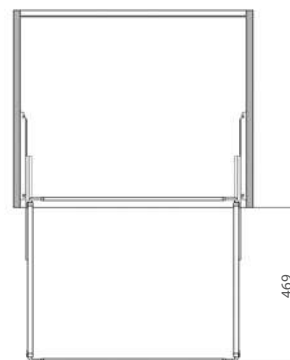
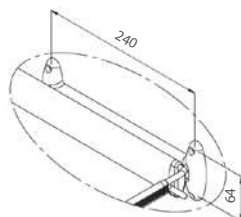
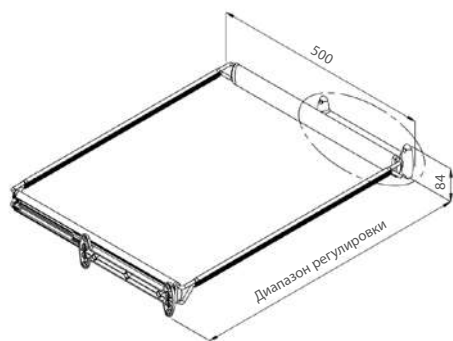

WARDROBE RANGE

коллекция наполнения для шкафов и гардеробных

Производитель: Vibo



НАПОЛНЕНИЕ И АКСЕССУАРЫ ДЛЯ КОРПУСНОЙ МЕБЕЛИ



Корзина глубокая Wardrobe Range

| Артикул | Материал | Цвет | Размеры (ШхГхВ), мм | Для шкафов глубиной, мм |
|-----------|----------|----------|---------------------|-------------------------|
| ACF 40 AL | сталь | алюминий | 410 x 510 x 151 | 550 |
| ACF 48 AL | сталь | алюминий | 490 x 510 x 151 | 550 |
| ACF 72 AL | сталь | алюминий | 730 x 510 x 151 | 550 |

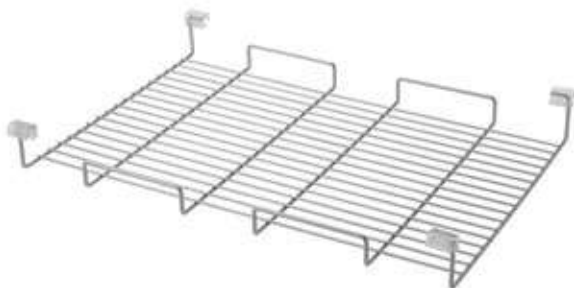

Корзина мелкая Wardrobe Range

| Артикул | Материал | Цвет | Размеры (ШхГхВ), мм | Для шкафов глубиной, мм |
|-----------|----------|----------|---------------------|-------------------------|
| AVF 40 AL | сталь | алюминий | 410 x 510 x 87 | 550 |
| AVF 48 AL | сталь | алюминий | 490 x 510 x 87 | 550 |
| AVF 72 AL | сталь | алюминий | 730 x 510 x 87 | 550 |



Корзина с вешалкой для брюк Wardrobe Range

| Артикул | Материал | Цвет | Размеры (ШхГхВ), мм | Для шкафов глубиной, мм |
|-------------|----------|----------|---------------------|-------------------------|
| APP 46 ALVG | сталь | алюминий | 455 x 510 x 103 | 550 |
| APP 72 AL | сталь | алюминий | 719 x 510 x 103 | 550 |



Корзина для обуви Wardrobe Range

| Артикул | Материал | Цвет | Размеры (ШхГхВ), мм | Для шкафов глубиной, мм |
|----------|----------|----------|---------------------|-------------------------|
| AS 40 AL | сталь | алюминий | 390 x 510 x 200 | 550 |
| AS 48 AL | сталь | алюминий | 470 x 510 x 200 | 550 |

WARDROBE RANGE

коллекция наполнения для шкафов и гардеробных

Производитель: Vibo



Вешалка выдвижная

| Артикул | Материал | Цвет | Выдвижение | Размеры (ШхГхВ), мм |
|-------------------|----------|----------|------------|---------------------|
| AAE P36 GS | сталь | алюминий | полное | 84 x 319 x 175 |



Вешалка выдвижная

| Артикул | Материал | Цвет | Выдвижение | Размеры (ШхГхВ), мм |
|------------------|----------|----------|------------|---------------------|
| AAE AL GS | сталь | алюминий | частичное | 85 x 500 x 175 |



Вешалка выдвижная для галстуков и ремней

| Артикул | Материал | Цвет | Размеры (ШхГхВ), мм |
|--------------------|----------|----------|---------------------|
| APCL P36 GS | сталь | алюминий | 145 x 330 x 94 |
| APCL AL GS | сталь | алюминий | 145 x 499 x 94 |

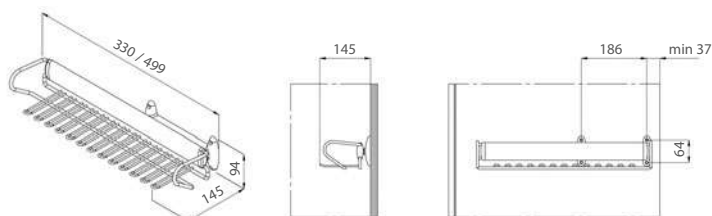

Вешалка выдвижная для брюк

| Артикул | Материал | Цвет | Размеры (ШхГхВ), мм |
|-------------------|----------|----------|---------------------|
| APPL AL GS | сталь | алюминий | 258 x 536 x 232 |

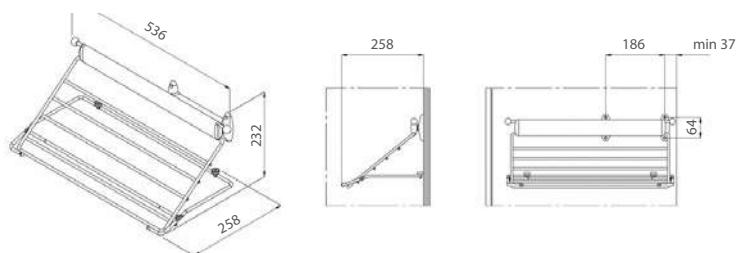

WARDROBE RANGE

коллекция наполнения для шкафов и гардеробных

Производитель: Vibo



Быстрая и надежная сборка



Шариковые направляющие полного выдвижения



Steel Качественные и надежные материалы



Современный дизайн





Свободный доступ ко всему содержимому

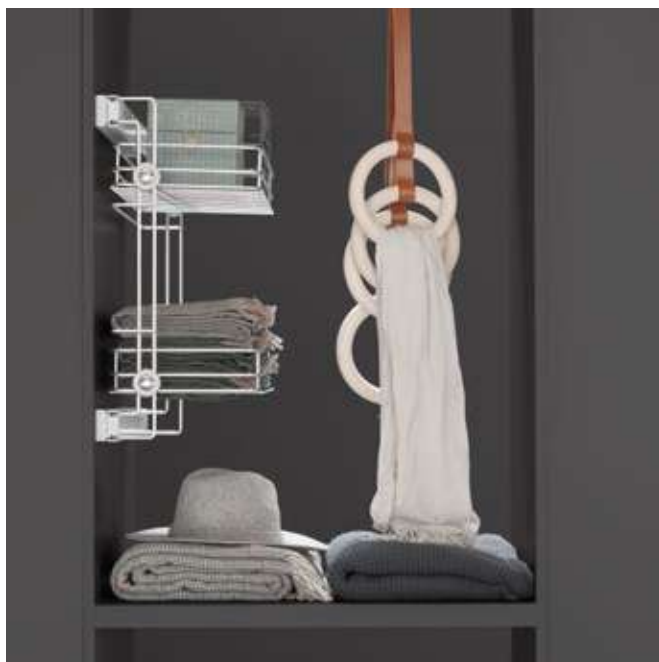

Легкий уход



Рекомендуемая комплектация:

| Корзина боковая Wardrobe Range | x1 | Аксессуары | |
|---|----|---|---|
|  | |  |  |
| | | Петля поворотная x2 | Накладка петли поворотной x2 |

НАПОЛНЕНИЕ И АКСЕССУАРЫ ДЛЯ КОРПУСНОЙ МЕБЕЛИ



Корзина боковая

| Артикул | Материал | Цвет | Размеры (ШxГxВ), мм | Для шкафов глубиной, мм |
|------------|----------|----------|---------------------|-------------------------|
| ACL3 AL GS | сталь | алюминий | 295 x 504 x 789 | 550 |

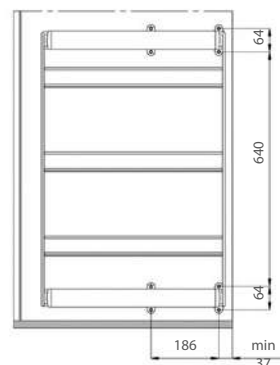
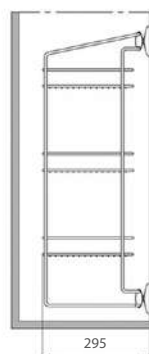

WARDROBE RANGE

коллекция наполнения для шкафов и гардеробных

Производитель: Vibo



Корзина боковая для обуви

| Артикул | Материал | Цвет | Размеры (ШхГхВ), мм | Для шкафов глубиной, мм |
|-------------|----------|----------|---------------------|-------------------------|
| ASL3 P36 GS | сталь | алюминий | 295 x 334 x 789 | 360 |

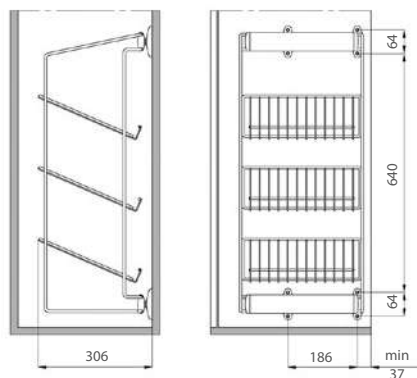

Корзина боковая для обуви

| Артикул | Материал | Цвет | Размеры (ШхГхВ), мм | Для шкафов глубиной, мм |
|------------|----------|----------|---------------------|-------------------------|
| ASL2 AL GS | сталь | алюминий | 306 x 504 x 598 | 550 |

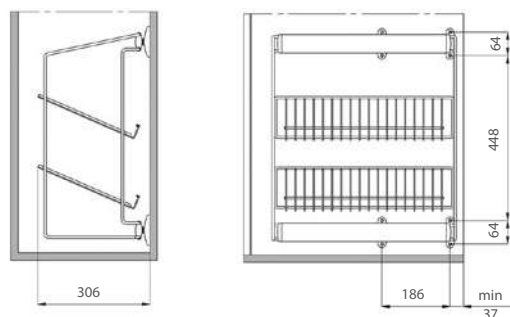

Корзина боковая для обуви

| Артикул | Материал | Цвет | Размеры (ШхГхВ), мм | Для шкафов глубиной, мм |
|------------|----------|----------|---------------------|-------------------------|
| ASL3 AL GS | сталь | алюминий | 306 x 504 x 789 | 550 |

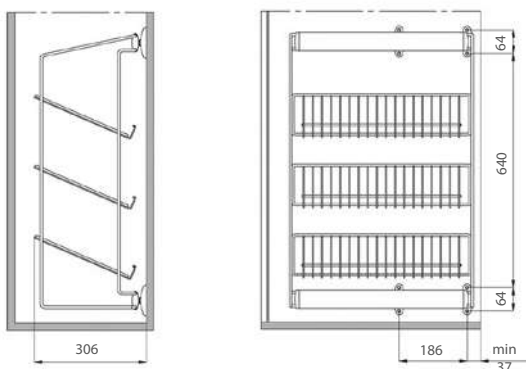

НАПОЛНЕНИЕ И АКСЕССУАРЫ ДЛЯ КОРПУСНОЙ МЕБЕЛИ

АКСЕССУАРЫ

для рам и корзин всех коллекций

Производитель: Vibo



НАПОЛНЕНИЕ И АКСЕССУАРЫ ДЛЯ КОРПУСНОЙ МЕБЕЛИ



Корзина мелкая пластиковая

| Артикул | Материал | Цвет | Размеры (ШхГхВ), мм |
|---------|-------------|------------------------|---------------------|
| AVP 24 | САН-пластик | полупрозрачный матовый | 240 x 508 x 85 |
| AVP 40 | САН-пластик | полупрозрачный матовый | 400 x 508 x 85 |



Лоток телескопический

| Артикул | Материал | Размеры (ШхВ), мм | Диапазон регулировки глубины, мм |
|---------|-------------|-------------------|----------------------------------|
| AVP 10Т | САН-пластик | 98 x 43 | 440-520 |

АКСЕССУАРЫ

для рам и корзин всех коллекций

Производитель: Vibo

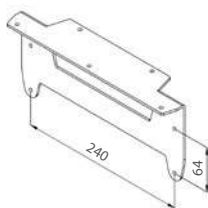

Кронштейн

| Артикул | Материал | Цвет | Размеры (ШxГxВ), мм |
|---------|----------|----------|---------------------|
| ASU GS | сталь | алюминий | 60 x 240 x 115 |

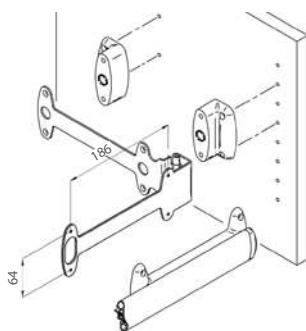

Петля поворотная

| Артикул | Материал | Цвет | Размеры (ШxГxВ), мм |
|---------|----------|----------|---------------------|
| AKCE GS | сталь | алюминий | 31 x 247 x 84 |

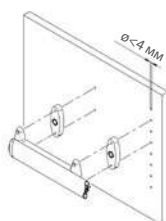

Накладка

| Артикул | Материал | Цвет | Размеры (ШxГxВ), мм |
|------------|----------|----------|---------------------|
| AD13 AL GS | пластик | алюминий | 31 x 13,5 x 85 |

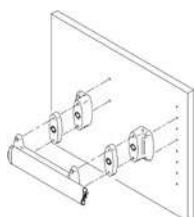

Накладка

| Артикул | Материал | Цвет | Размеры (ШxГxВ), мм |
|------------|----------|----------|---------------------|
| AD32 AL GS | пластик | алюминий | 53 x 32 x 85 |

НАПОЛНЕНИЕ И АКСЕССУАРЫ ДЛЯ КОРПУСНОЙ МЕБЕЛИ

FITLINE

коллекция наполнения для шкафов и гардеробных



Быстрая и надежная сборка



Шариковые направляющие полного выдвижения



Для шкафов глубиной от 490 мм



Современный дизайн



Свободный доступ ко всему содержимому



Легкий уход



2-х уровневая обувница

НОВИНКА!

| Артикул | Материал | Цвет | Размеры (ШхГхВ), мм | Для шкафов глубиной от, мм |
|--------------|----------|--------|---------------------|----------------------------|
| G1601S.02GRU | сталь | серый | 315x480x515 | 490 |
| G1601S.02BLU | сталь | черный | 315x480x515 | 490 |



3-х уровневая обувница

НОВИНКА!

| Артикул | Материал | Цвет | Размеры (ШхГхВ), мм | Для шкафов глубиной от, мм |
|--------------|----------|--------|---------------------|----------------------------|
| G1601S.03GRU | сталь | серый | 315x480x1015 | 490 |
| G1601S.03BLU | сталь | черный | 315x480x1015 | 490 |



2-х уровневая корзина

НОВИНКА!

| Артикул | Материал | Цвет | Размеры (ШхГхВ), мм | Для шкафов глубиной от, мм |
|--------------|----------|--------|---------------------|----------------------------|
| G1602S.02GRU | сталь | серый | 285x475x515 | 490 |
| G1602S.02BLU | сталь | черный | 285x475x515 | 490 |



3-х уровневая корзина

НОВИНКА!

| Артикул | Материал | Цвет | Размеры (ШхГхВ), мм | Для шкафов глубиной от, мм |
|--------------|----------|--------|---------------------|----------------------------|
| G1602S.03GRU | сталь | серый | 285x475x1015 | 490 |
| G1602S.03BLU | сталь | черный | 285x475x1015 | 490 |

FITLINE

коллекция наполнения для шкафов и гардеробных



Быстрая и надежная сборка



Шариковые направляющие полного выдвижения



Для шкафов глубиной от 490 мм



Современный дизайн



Свободный доступ ко всему содержимому



Легкий уход

Размеры и схема монтажа

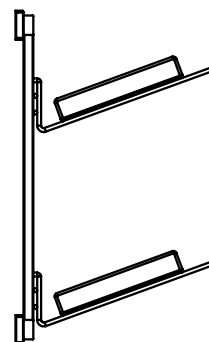
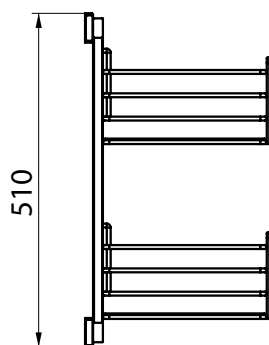
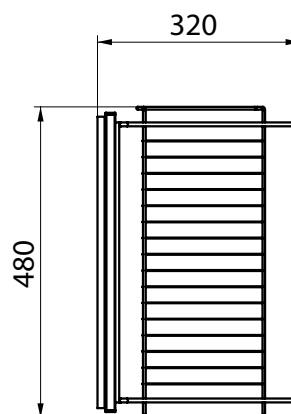
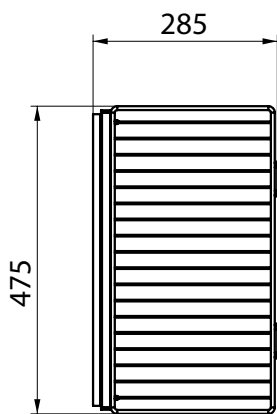

Монтаж шариковых направляющих

Установка несущей рамы

Установка корзин на раму

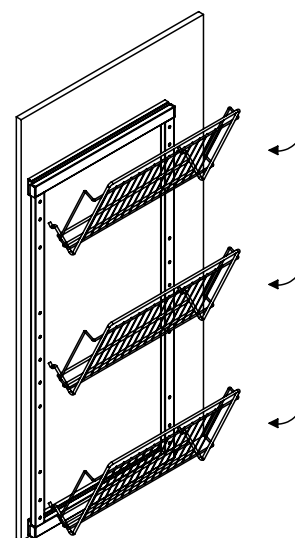
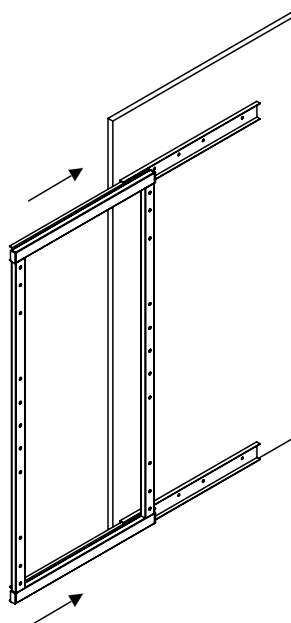
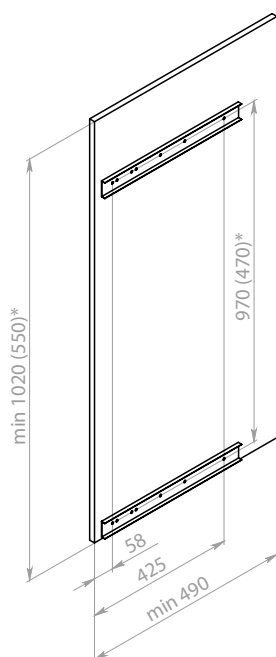

FITLINE

коллекция наполнения для шкафов и гардеробных



Быстрая и надежная сборка



Шариковые направляющие полного выдвижения



Для шкафов глубиной от 520 мм



Современный дизайн



Свободный доступ ко всему содержимому



Легкий уход



Корзина

НОВИНКА!

| Артикул | Материал | Цвет | Размеры (ШхГхВ), мм | Для шкафов глубиной от, мм |
|---------------|----------|--------|---------------------|----------------------------|
| G1603S.600GRU | сталь | серый | 450-590x500x170 | 520 |
| G1603S.700GRU | сталь | серый | 590-730x500x170 | 520 |
| G1603S.800GRU | сталь | серый | 730-870x500x170 | 520 |
| G1603S.600BLU | сталь | черный | 450-590x500x170 | 520 |
| G1603S.700BLU | сталь | черный | 590-730x500x170 | 520 |
| G1603S.800BLU | сталь | черный | 730-870x500x170 | 520 |



Обувница

НОВИНКА!

| Артикул | Материал | Цвет | Размеры (ШхГхВ), мм | Для шкафов глубиной от, мм |
|---------------|----------|--------|---------------------|----------------------------|
| G1604S.600GRU | сталь | серый | 450-590x500x260 | 520 |
| G1604S.700GRU | сталь | серый | 590-730x500x260 | 520 |
| G1604S.800GRU | сталь | серый | 730-870x500x260 | 520 |
| G1604S.600BLU | сталь | черный | 450-590x500x260 | 520 |
| G1604S.700BLU | сталь | черный | 590-730x500x260 | 520 |
| G1604S.800BLU | сталь | черный | 730-870x500x260 | 520 |



Брючница

НОВИНКА!

| Артикул | Материал | Цвет | Размеры (ШхГхВ), мм | Для шкафов глубиной от, мм |
|---------------|----------|--------|---------------------|----------------------------|
| G1605S.600GRU | сталь | серый | 450-590x500x72 | 520 |
| G1605S.700GRU | сталь | серый | 590-730x500x72 | 520 |
| G1605S.800GRU | сталь | серый | 730-870x500x72 | 520 |
| G1605S.600BLU | сталь | черный | 450-590x500x72 | 520 |
| G1605S.700BLU | сталь | черный | 590-730x500x72 | 520 |
| G1605S.800BLU | сталь | черный | 730-870x500x72 | 520 |

FITLINE

коллекция наполнения для шкафов и гардеробных



Быстрая и надежная сборка



Шариковые направляющие полного выдвижения



Для шкафов глубиной от 520 мм



Современный дизайн



Свободный доступ ко всему содержимому



Легкий уход

Размеры и схема монтажа

Корзина

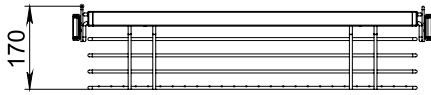

Обувница

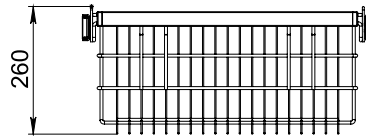

Брючница

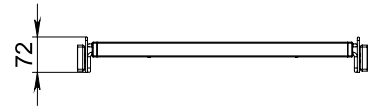

Ширина

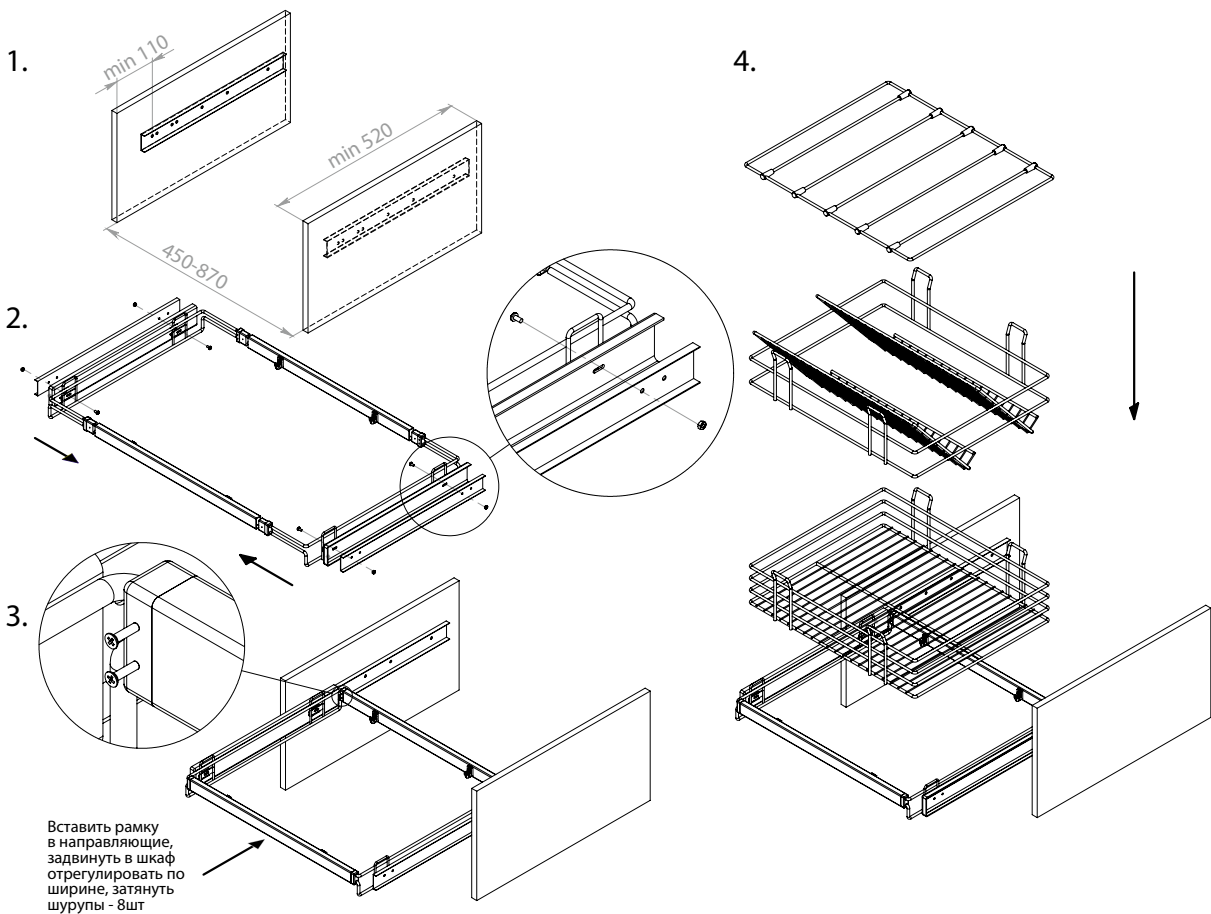
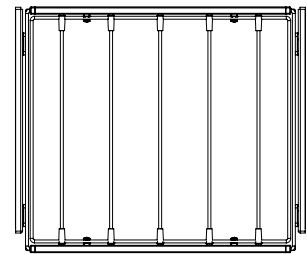
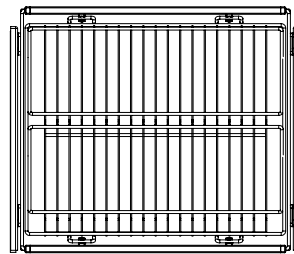
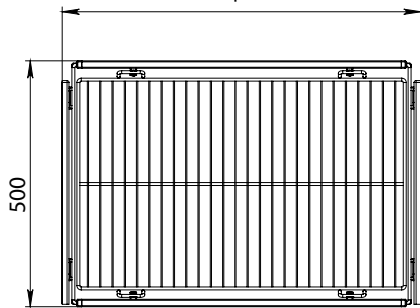

ШТАНГА ДЛЯ ОДЕЖДЫ

овальная



Быстрая и надежная сборка



Толщина металла 1,2 мм



Ребристое покрытие



НАПОЛНЕНИЕ И АКСЕССУАРЫ ДЛЯ КОРПУСНОЙ МЕБЕЛИ



| Артикул | Материал | Покрытие | Размеры, мм | |
|---------------|----------|------------------------|----------------|----|
| GR202A.000AA | алюминий | алюминий анодированный | 3000 x 30 x 15 | 40 |
| GKR202A.300BL | алюминий | черный анодированный | 3000 x 30 x 15 | 40 |
| GKR202A.300GP | алюминий | золото анодированное | 3000 x 30 x 15 | 40 |

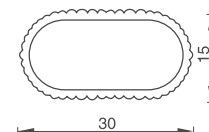

Держатель штанги для одежды



| Артикул | Материал | Покрытие | Размеры, мм | |
|--------------|----------|----------|-------------|--------------|
| GR221Z.044NI | замак | никель | 44 x 15,5 | 1000 (2x500) |
| GW221S.044NI | сталь | никель | 44 x 15,5 | 1000 (2x500) |

Артикул включает в себя 1 держатель штанги.

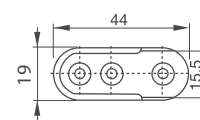

ВЕШАЛКА ДЛЯ ОДЕЖДЫ

выдвижная



Быстрая и надежная сборка



Крепится к нижней части полки



Легкий уход



| Артикул | Материал | Покрытие | Ширина, мм | |
|--------------|----------------|----------|------------|-----------|
| GR128S.250CP | сталь, пластик | хром | 250 | 80 (4x20) |
| GR128S.300CP | сталь, пластик | хром | 300 | 80 (4x20) |
| GR128S.350CP | сталь, пластик | хром | 350 | 80 (4x20) |
| GR128S.400CP | сталь, пластик | хром | 400 | 80 (4x20) |
| GR128S.450CP | сталь, пластик | хром | 450 | 80 (4x20) |

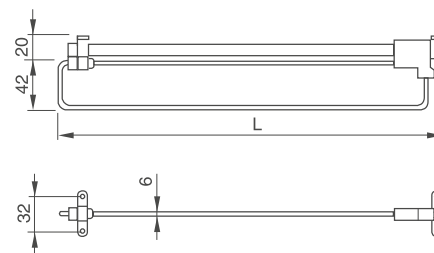

НАПОЛНЕНИЕ И АКСЕССУАРЫ ДЛЯ КОРПУСНОЙ МЕБЕЛИ

ВЕШАЛКА ДЛЯ БРЮК

выдвижная



Быстрая и надежная сборка



Шариковые направляющие полного выдвижения



8 держателей



НАПОЛНЕНИЕ И АКСЕССУАРЫ ДЛЯ КОРПУСНОЙ МЕБЕЛИ

| Артикул | Материал | Покрытие | Размеры (ШxГxВ), мм | |
|--------------|----------|----------|---------------------|----|
| GR111S.000CP | сталь | хром | 325 x 435 x 80 | 10 |

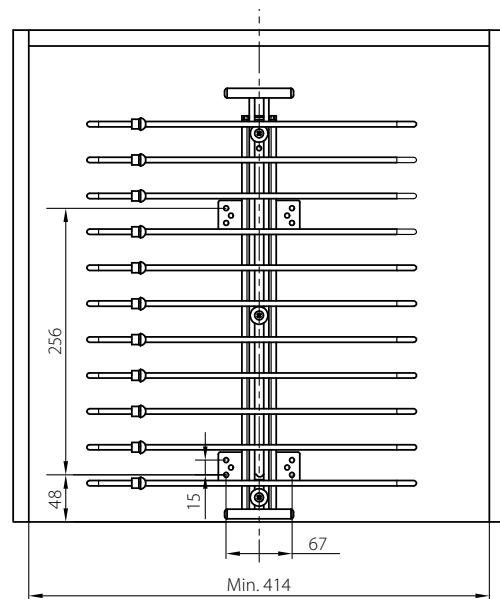
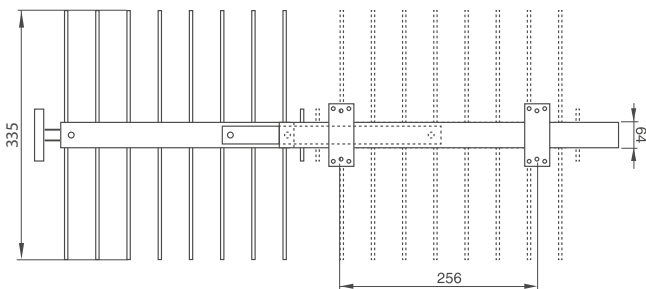

ПОДСТАВКА ПОД ОБУВЬ

телескопическая



Быстрая и надежная сборка



Крепится к задней или боковой стенке шкафа, возможно крепление к стене



Легкий уход



| Артикул | Материал | Покрытие | Установочная ширина, мм | |
|--------------|----------------|----------|-------------------------|----------|
| GR135S.000CP | сталь, пластик | хром | 450-800 | 10 (2x5) |

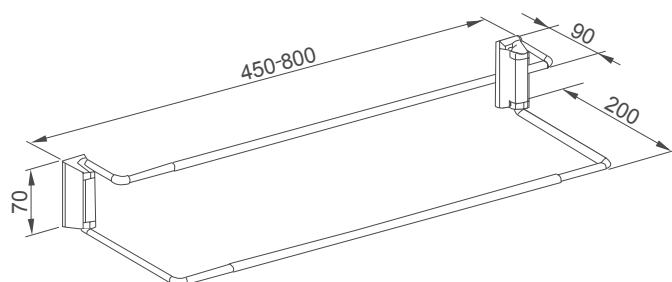

ЛИФТ ДЛЯ ОДЕЖДЫ

гидравлический



Актуальный дизайн



Экономия пространства



Пластиковые части изготовлены из материалов повышенной прочности



Нагрузка: max 12 кг



Свободный доступ ко всему содержимому



Металлические составляющие имеют эпоксидное или хромированное покрытие



НАПОЛНЕНИЕ И АКСЕССУАРЫ ДЛЯ КОРПУСНОЙ МЕБЕЛИ

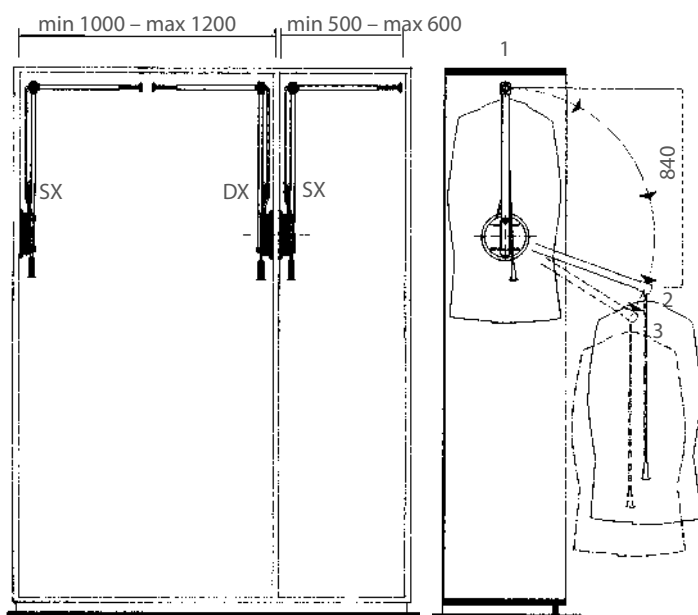

| Артикул | Покрытие | Крепление | Ширина шкафа, мм |
|---------|----------|-----------|------------------|
| 101/A | хром | справа | 450-550 |
| 102/A | хром | слева | 450-550 |

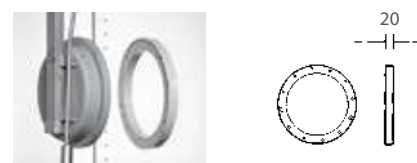

Накладка лифта для одежды

| Артикул | Материал | Цвет |
|---------|----------|-------|
| 103/A | пластик | серый |

ЛИФТ 500 ДЛЯ ОДЕЖДЫ

гидравлический



Актуальный дизайн



Экономия пространства



Пластиковые части изготовлены из материалов повышенной прочности



Нагрузка: max 10 кг



Свободный доступ ко всему содержимому



Металлические составляющие имеют эпоксидное или хромированное покрытие

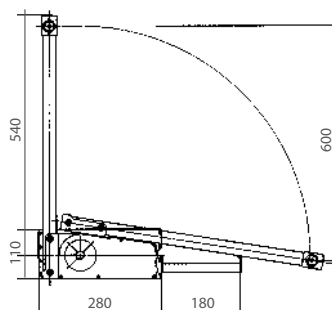
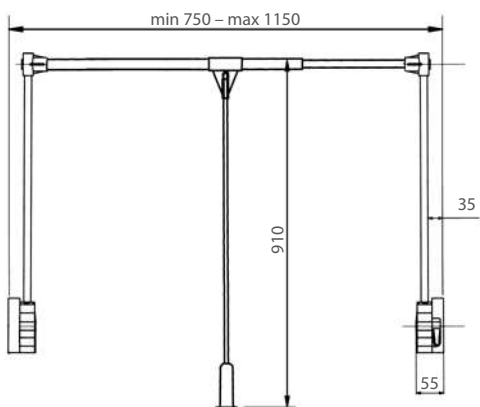

| Артикул | Покрытие | Ширина шкафа, мм |
|---------|----------|------------------|
| 500/A | хром | 750-1150 |



Накладка лифта 500

| Артикул | Материал | Цвет | Ширина, мм |
|---------|----------|-------|------------|
| 501/A | пластик | серый | 20 |

НАПОЛНЕНИЕ И АКСЕССУАРЫ ДЛЯ КОРПУСНОЙ МЕБЕЛИ

ЛИФТ 700 ДЛЯ ОДЕЖДЫ

гидравлический



Актуальный дизайн



Экономия пространства



Пластиковые части изготовлены из материалов повышенной прочности



Нагрузка: max 15 кг



Свободный доступ ко всему содержимому



Металлические составляющие имеют эпоксидное или хромированное покрытие



НАПОЛНЕНИЕ И АКСЕССУАРЫ ДЛЯ КОРПУСНОЙ МЕБЕЛИ

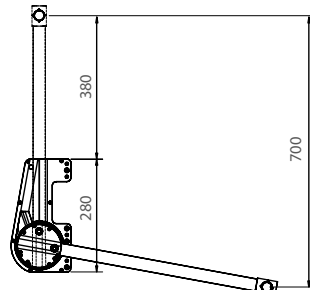
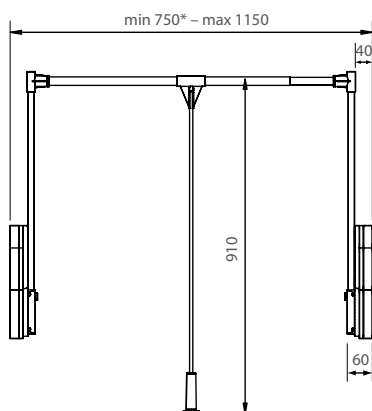

| Артикул | Покрытие | Ширина шкафа, мм |
|---------|----------|------------------|
| 700/A | хром | 750-1150 |



Накладка лифта 700

| Артикул | Материал | Цвет | Ширина, мм |
|---------|----------|-------|------------|
| 701/A | пластик | серый | 20 |

ЛИФТ 800 ДЛЯ ОДЕЖДЫ

гидравлический



Актуальный дизайн



Экономия пространства



Пластиковые части изготовлены из материалов повышенной прочности



Нагрузка: max 10 кг



Свободный доступ ко всему содержимому



Металлические составляющие имеют эпоксидное или хромированное покрытие

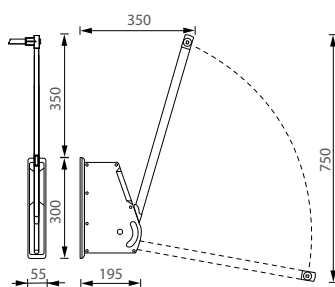
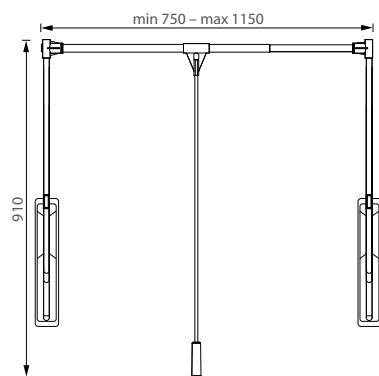

*При размещении между стойками STILOS min 760 мм

| Артикул | Покрытие | Ширина шкафа, мм |
|---------|----------|------------------|
| 800/A | хром | 750-1150 |

СУПЕРЛИФТ ДЛЯ ОДЕЖДЫ

гидравлический



Нагрузка: max 20 кг



Экономия пространства



Пластиковые части изготовлены из материалов повышенной прочности



Ступенчатая регулировка грузоподъемности и регулировка угла наклона



Свободный доступ ко всему содержимому



Металлические составляющие имеют эпоксидное или хромированное покрытие



НАПОЛНЕНИЕ И АКСЕССУАРЫ ДЛЯ КОРПУСНОЙ МЕБЕЛИ

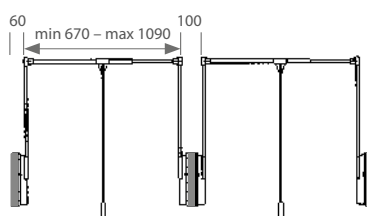
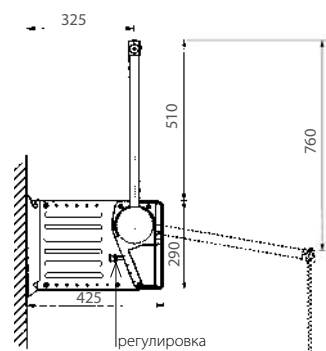
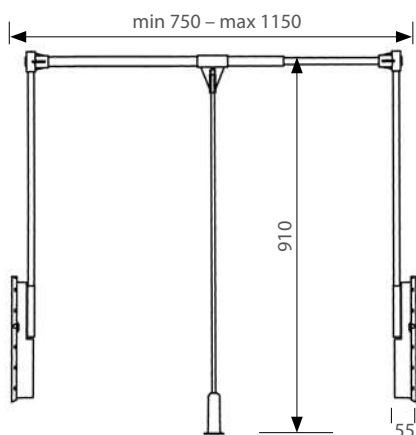

Суперлифт

| Артикул | Покрытие | Ширина шкафа, мм |
|---------|----------|------------------|
| 151/A | хром | 750–1150 |

1 комплект

Крепление к стене

| Артикул | Материал | Цвет | Глубина, мм |
|---------|----------|-------|-------------|
| 153/A | сталь | серый | 425 |

1 штука

Накладка

| Артикул | Материал | Цвет | Толщина, мм |
|---------|----------|-------|-------------|
| 152/A | пластик | серый | 20 |

1 штука

СЪЕМНИК ДЛЯ ОДЕЖДЫ

телескопический



| Артикул | Покрытие | Длина, мм |
|---------|----------|-----------|
| 132/A99 | хром | 880-1590 |

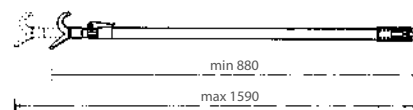

ЗАЖИМ ДЛЯ САПОГ



| Артикул | Материал |
|---------|----------|
| 121/A | пластик |

1 штука

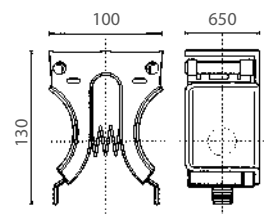

ЛИФТ ДЛЯ ОДЕЖДЫ

телескопический



Быстрая и надежная сборка



Экономия пространства



Нагрузка: max 10 кг



Актуальный дизайн



Свободный доступ
ко всему содержимому



Универсальная присадка:
шаг 32 мм



НАПОЛНЕНИЕ И АКСЕССУАРЫ ДЛЯ КОРПУСНОЙ МЕБЕЛИ

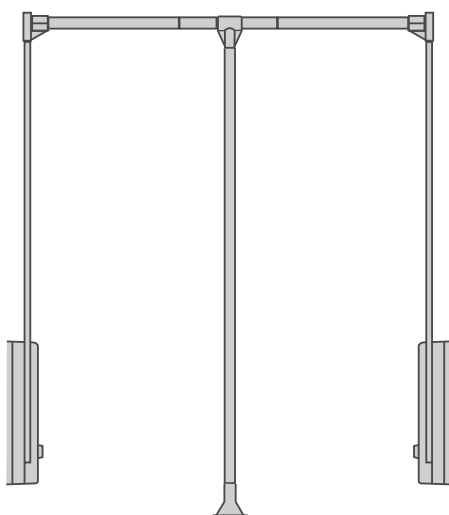

| Артикул | Материал | Цвет | Ширина, мм |  |
|--------------|-----------------------|-------|------------|---|
| GR113A.083GR | алюминий, ABS-пластик | серый | 650–830 | 100 (4x25) |
| GR113A.115GR | алюминий, ABS-пластик | серый | 830–1150 | 100 (4x25) |

В комплекте: лифт для одежды, штанга, комплект крепежных элементов, ключ-шестигранник.

ЛИФТ ДЛЯ ОДЕЖДЫ телескопический



Размеры и схема монтажа

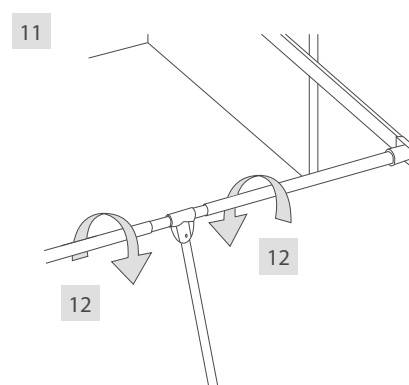
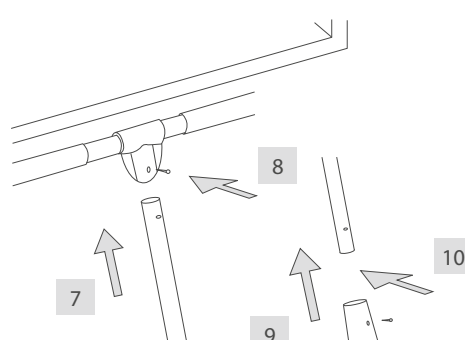
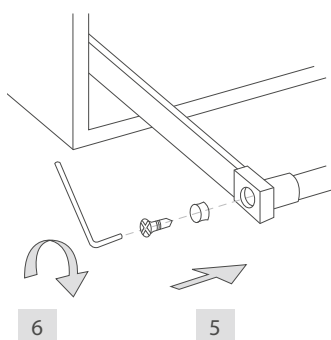
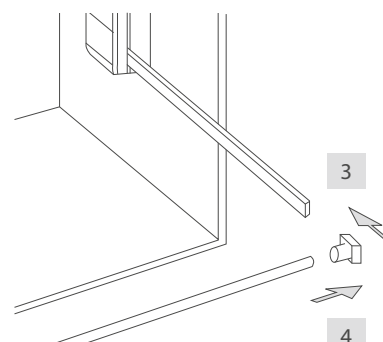
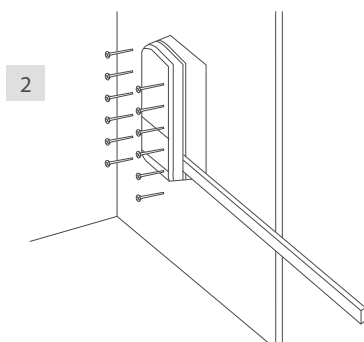
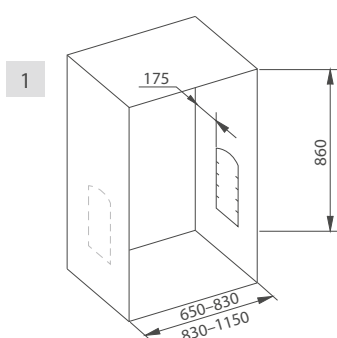
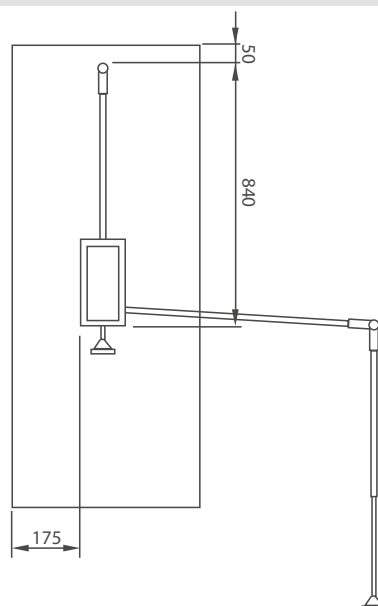
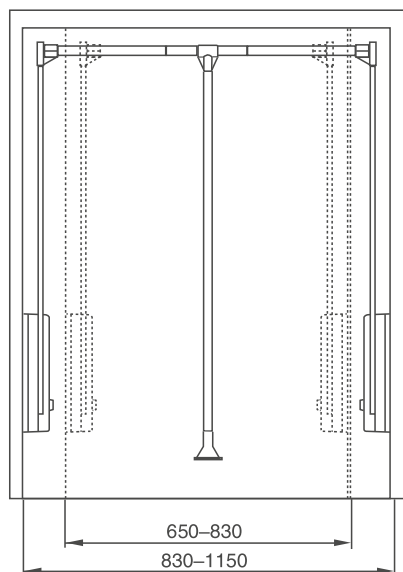

- 1 Произведите разметку согласно установочным размерам;
- 2 зафиксируйте правую и левую части системы шурупами;
- 3 потяните вниз плечи системы – левое и правое;
- 4 соедините их с телескопической штангой с помощью пластиковых штангодержателей;
- 5-6 закрепите штангодержатели винтами, используя шестигранный ключ;
- 7-8 соедините вертикальную штангу с телескопической штангой, используя шуруп;
- 9-10 прикрепите ручку к вертикальной штанге, используя шуруп;
- 11-12 настройте телескопическую штангу до нужной длины и закрутите до упора по часовой стрелке.

НАПОЛНЕНИЕ И АКСЕССУАРЫ ДЛЯ КОРПУСНОЙ МЕБЕЛИ

ЗЕРКАЛО

выдвижное поворотное



Легкий уход



Актуальный дизайн



Экономия пространства



Поворотный механизм

НАПОЛНЕНИЕ И АКСЕССУАРЫ ДЛЯ КОРПУСНОЙ МЕБЕЛИ



| Артикул | Материал | Размеры (Ш x Г x В), мм |
|---------|------------------|-------------------------|
| 1641 | сталь / алюминий | 305 x 38 x 565 |
| 1640 | сталь / алюминий | 305 x 38 x 1155 |

ПОЛКА ПОД КЛАВИАТУРУ

ВЫДВИЖНАЯ



Быстрая и надежная сборка



Встроенный пенал для канцелярских принадлежностей



Изготовлена из качественного высокопрочного пластика



Крепление к столешнице



Экономия пространства



Легкий уход



| Артикул | Материал | Цвет | |
|--------------|----------------|-------|----|
| AR322P.000GR | пластик, сталь | серый | 10 |

В комплекте: полка под клавиатуру, направляющие с креплением, шурупы 3,5х16 мм.

Размеры и схема монтажа

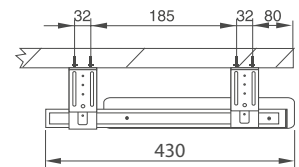
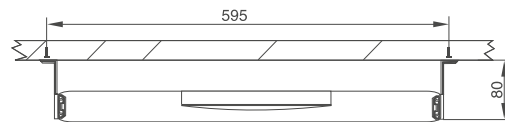
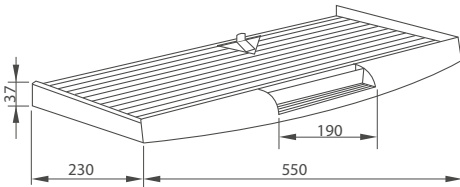

ЗАГЛУШКИ КАБЕЛЬ-КАНАЛОВ

регулируемые пластиковые

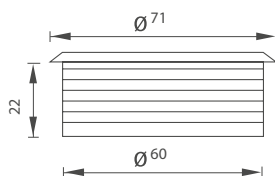

| Артикул | Материал | Цвет | |
|---------------|----------|-------------------|-------------|
| ATC308P.060WT | пластик | белый | 500 (5x100) |
| AR308P.060GR | пластик | серый | 500 (5x100) |
| AR308P.060DL | пластик | светло-коричневый | 500 (5x100) |
| AR308P.060DD | пластик | темно-коричневый | 500 (5x100) |

MATIC

коллекция антискользящих ковриков



Эстетическая привлекательность



Матовая и ребристая структура



Высококачественный материал



Легкий уход



Антискользящее покрытие



| Артикул | Материал | Цвет | Размеры, мм | В рулоне, м |
|-----------|----------|--------|-------------|-------------|
| AU22480PG | ПВХ | серый | 1,2 x 480 | 20 |
| AU22480PW | ПВХ | белый | 1,2 x 480 | 20 |
| AU22480PB | ПВХ | черный | 1,2 x 480 | 20 |



ВНУТРЕННЯЯ ФУРНИТУРА ДЛЯ КОРПУСНОЙ МЕБЕЛИ

ВНУТРЕННЯЯ ФУРНИТУРА ДЛЯ КОРПУСНОЙ МЕБЕЛИ



INDAmatic HINGES titanium

коллекция мебельных петель с доводчиком

Производитель: Indaux



Плавная и бесшумная работа благодаря INDAmatic, встроенному в корпус петли



Система быстрого монтажа Clip-on



Длительный срок службы: 80 000 циклов



Абсолютно невидимая система демпфирования



Дверь закрывается одним легким движением



Высококачественные материалы



INDAmatic HINGES Clip-on для накладных дверей



Угол открывания 110°

| Артикул | Материал | Покрытие | Диаметр чашки, мм | Глубина чашки, мм | |
|-----------|----------|----------|-------------------|-------------------|-----|
| 319010226 | сталь | титаниум | 35 | 11,5 | 200 |

В комплекте: петля.



INDAmatic HINGES Clip-on для полунакладных дверей



Угол открывания 110°

| Артикул | Материал | Покрытие | Диаметр чашки, мм | Глубина чашки, мм | |
|-----------|----------|----------|-------------------|-------------------|-----|
| 319011221 | сталь | титаниум | 35 | 11,5 | 200 |

В комплекте: петля.



INDAmatic HINGES Clip-on для вкладных дверей



Угол открывания 110°

| Артикул | Материал | Покрытие | Диаметр чашки, мм | Глубина чашки, мм | |
|-----------|----------|----------|-------------------|-------------------|-----|
| 319012223 | сталь | титаниум | 35 | 11,5 | 200 |

В комплекте: петля.

МОНТАЖНЫЕ ПЛАНКИ

для мебельных петель INDAmatic HINGES titanium

Производитель: Indaux



Быстрая и надежная сборка



Возможность регулировки

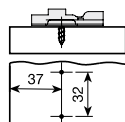

Монтажная планка на саморезах

| Артикул | Материал | Покрытие | Н, мм | |
|-----------|----------|----------|-------|-----|
| 353010221 | сталь | титаниум | 0 | 400 |



Монтажная планка с 3D регулировкой

| Артикул | Материал | Покрытие | Н, мм | |
|-----------|----------|----------|-------|-----|
| 353052221 | сталь | титаниум | 2 | 400 |

INDAmatic HINGES

коллекция мебельных петель с доводчиком

Производитель: Indaux



- SOFT** Плавная и бесшумная работа благодаря INDAmatic, встроенному в корпус петли
- SOFT** Абсолютно невидимая система демпфирования
- 4** Регулировка по глубине эксцентриком
- W** Система быстрого монтажа Clip-on
- Hand** Дверь закрывается одним легким движением
- U** Угол открывания 110°
- Clock** Длительный срок службы: 80 000 циклов
- Steel** Высококачественные материалы
- Cup** Диаметр чашки 35 мм
Глубина чашки 11,3 мм

Накладная



INDAmatic HINGES Clip-on с креплением чашки 48 мм

| Артикул | Материал | Покрытие | Тип петли | |
|-----------|----------|----------|---------------|-----|
| 319010064 | сталь | никель | накладная | 200 |
| 319011066 | сталь | никель | полунакладная | 200 |
| 319012061 | сталь | никель | вкладная | 200 |

В комплекте: петля.

Полунакладная



INDAmatic HINGES Clip-on с креплением чашки 52 мм

| Артикул | Материал | Покрытие | Тип петли | |
|-----------|----------|----------|---------------|-----|
| 319210065 | сталь | никель | накладная | 200 |
| 319211060 | сталь | никель | полунакладная | 200 |
| 319212062 | сталь | никель | вкладная | 200 |

В комплекте: петля.

Вкладная



INDAmatic HINGES Clip-on с креплением чашки 45 мм

| Артикул | Материал | Покрытие | Тип петли | |
|-----------|----------|----------|---------------|-----|
| 319110061 | сталь | никель | накладная | 200 |
| 319111063 | сталь | никель | полунакладная | 200 |
| 319112065 | сталь | никель | вкладная | 200 |

В комплекте: петля.

ВНУТРЕННЯЯ ФУРНИТУРА ДЛЯ КОРПУСНОЙ МЕБЕЛИ

| Крепление чашки | Петля для накладных дверей | Петля для полунакладных дверей | Петля для вкладных дверей |
|--------------------------------|----------------------------|--------------------------------|---------------------------|
| | | | |
| Расчет высоты монтажной планки | $K=12,5$ (constanta) | $K=4,5$ (constanta) | $K=-4,5$ (constanta) |
| | $C = K+A+B-E$ | $C = K+A+B-E$ | $C = D+B+K$ |

INDAmatic HINGES

коллекция мебельных петель с доводчиком INSERT+

Производитель: Indaux



SOFT Плавная и бесшумная работа благодаря INDAmatic, встроенному в корпус петли

Clip-on Система быстрого монтажа Clip-on

80 000 Длительный срок службы: 80 000 циклов

SOFT Абсолютно невидимая система демпфирования

Hand Дверь закрывается одним легким движением

Steel Высококачественные материалы

4 Регулировка по глубине эксцентриком

110° Угол открывания 110°

35 Диаметр чашки 35 мм
11,3 Глубина чашки 11,3 мм

Накладная



INDAmatic HINGES Clip-on с креплением чашки 45 мм

| Артикул | Материал | Покрытие | Тип петли | |
|-----------|----------|----------|---------------|-----|
| 319133065 | сталь | никель | накладная | 200 |
| 319133161 | сталь | никель | полунакладная | 200 |
| 319133264 | сталь | никель | вкладная | 200 |

В комплекте: петля.

Полунакладная



INSERT +

Система крепления чашки, позволяющая крепить петлю к фасаду без инструмента

Вкладная



Крепление чашки

Петля для накладных дверей

Петля для полунакладных дверей

Петля для вкладных дверей

| | | | |
|--------------------------------|----------------------|---------------------|----------------------|
| | | | |
| Расчет высоты монтажной планки | $K=12,5$ (constanta) | $K=4,5$ (constanta) | $K=-4,5$ (constanta) |
| | $C = K+A+B-E$ | $C = K+A+B-E$ | $C = D+B+K$ |

INDAmatic HINGES

коллекция угловых мебельных петель с доводчиком

Производитель: Indaux



SOFT Плавная и бесшумная работа благодаря INDAmatic, встроенному в корпус петли

W Система быстрого монтажа Clip-on

🕒 Длительный срок службы: 80 000 циклов

SOFT Абсолютно невидимая система демпфирования

👉 Дверь закрывается одним легким движением

Steel Высококачественные материалы

↻ Регулировка по глубине эксцентриком

📏 Диаметр чашки 35 мм
Глубина чашки 11,3 мм

Угловая 30°



INDAmatic HINGES Clip-on с креплением чашки 48 мм

| Артикул | Материал | Покрытие | Тип петли | |
|-----------|----------|----------|----------------------------------|-----|
| 319070065 | сталь | никель | угловая 30° | 200 |
| 319080064 | сталь | никель | угловая 45° | 200 |
| 319090063 | сталь | никель | угловая 90° (для фальшпанели) | 200 |

В комплекте: петля.

Угловая 45°



INDAmatic HINGES Clip-on с креплением чашки 52 мм

| Артикул | Материал | Покрытие | Тип петли | |
|-----------|----------|----------|----------------------------------|-----|
| 319270066 | сталь | никель | угловая 30° | 200 |
| 319280065 | сталь | никель | угловая 45° | 200 |
| 319290064 | сталь | никель | угловая 90° (для фальшпанели) | 200 |

В комплекте: петля.

Угловая 90°
(для фальшпанели)



INDAmatic HINGES Clip-on с креплением чашки 45 мм

| Артикул | Материал | Покрытие | Тип петли | |
|-----------|----------|----------|----------------------------------|-----|
| 319170062 | сталь | никель | угловая 30° | 200 |
| 319180061 | сталь | никель | угловая 45° | 200 |
| 319190060 | сталь | никель | угловая 90° (для фальшпанели) | 200 |

В комплекте: петля.

ВНУТРЕННЯЯ ФУРНИТУРА ДЛЯ КОРПУСНОЙ МЕБЕЛИ

| Крепление чашки | Петля угловая 30° | Петля угловая 45° | Петля угловая 90° |
|--------------------------------|-------------------|-------------------|-------------------|
| | | | |
| Расчет высоты монтажной планки | - | - | K=0 (constanta) |
| | - | - | X = 24 - B - F |

INDAmatic HINGES

коллекция мебельных петель с доводчиком

Производитель: Indaux



SOFT Плавная и бесшумная работа благодаря INDAmatic, встроенному в корпус петли

Clip-on Система быстрого монтажа Clip-on

80 000 Длительный срок службы: 80 000 циклов

SOFT Абсолютно невидимая система демпфирования

Hand Дверь закрывается одним легким движением

Steel Высококачественные материалы

4 Регулировка по глубине эксцентриком

165° Угол открывания 165°

35 Диаметр чашки 35 мм
11,3 Глубина чашки 11,3 мм



Петля INDAmatic HINGES Clip-on 7-шарнирная

| Артикул | Материал | Покрытие | Крепление чашки А, мм | |
|-----------|----------|----------|-----------------------|-----|
| 319040061 | сталь | никель | 48 | 200 |
| 319240062 | сталь | никель | 52 | 200 |
| 319140065 | сталь | никель | 45 | 200 |

В комплекте: петля.

Размеры и схема монтажа

Расчет высоты монтажной планки

$K=10,5$ (constanta)

$C = K+A+B-E$

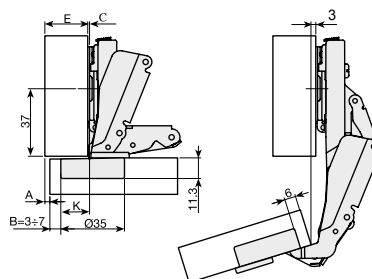

ПЕТЛЯ СЕКРЕТЕРНАЯ разборная

Производитель: Indaux



| Артикул | Материал | Покрытие | Присадочные отверстия, мм | Верхняя крышка, мм | |
|-----------|----------|----------|---------------------------|--------------------|-----|
| 313012066 | замак | никель | Ø 35 | Ø 39 | 250 |

Размеры и схема монтажа петли

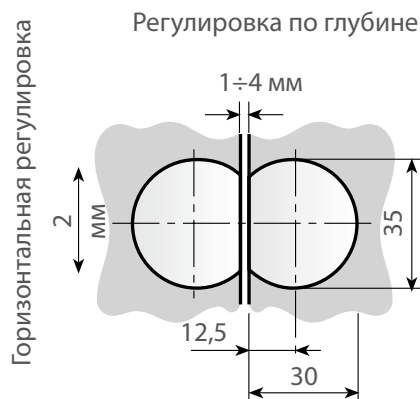
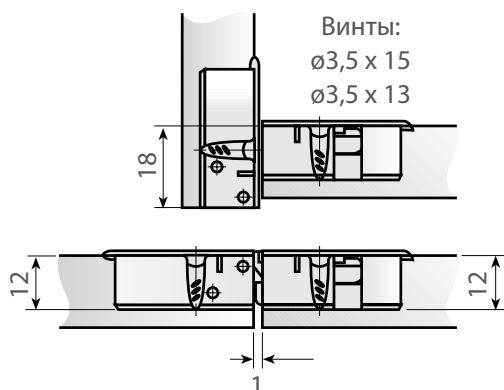

МОНТАЖНЫЕ ПЛАНКИ для мебельных петель INDAmatic HINGES

Производитель: Indaux



Быстрая и надежная сборка



Возможность регулировки

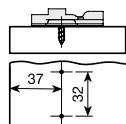

Монтажная планка на саморезах

| Артикул | Материал | Покрытие | Н, мм | |
|-----------|----------|----------|-------|-----|
| 353010066 | сталь | никель | 0 | 400 |
| 353012063 | сталь | никель | 2 | 400 |

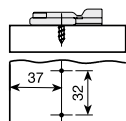

Монтажная планка с 3D регулировкой

ХИТ ПРОДАЖ!

| Артикул | Материал | Покрытие | Н, мм | |
|-----------|----------|----------|-------|-----|
| 353052066 | сталь | никель | 2 | 400 |
| 353050062 | сталь | никель | 0 | 400 |



Монтажная планка с предварительно вкрученным еврошурупом

| Артикул | Материал | Покрытие | Н, мм | |
|-----------|----------|----------|-------|-----|
| 353032061 | сталь | никель | 2 | 400 |



Накладка на корпус петли

| Артикул | Материал | Покрытие | |
|-----------|----------|----------|------|
| 302131266 | сталь | никель | 1000 |



Накладка на чашку петли с креплением 48 и 45 мм

| Артикул | Материал | Покрытие | |
|-----------|----------|----------|------|
| 353050062 | сталь | никель | 2000 |



Ограничитель угла открывания петель INDAmatic

| Артикул | Материал | Покрытие | |
|-----------|----------|----------|------|
| 352600006 | пластик | белый | 1000 |

Ограничение -20°

ПЕТЛЯ ДЛЯ IMPULSE

накладная с обратной пружиной

Производитель: Indaux



Система быстрого монтажа Clip-On



Угол открывания 110°



Предназначена для системы открывания дверей Impulse (стр. 286)

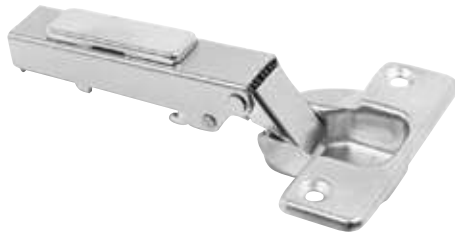

| Артикул | Материал | Покрытие | Крепление |  |
|-----------|----------|----------|--------------|---|
| 060040153 | сталь | никель | на саморезах | 125 |

| Артикул | Материал | Покрытие | Н, мм | Крепление |  |
|-----------|----------|----------|-------|--------------|---|
| 083243123 | сталь | никель | 2 | на саморезах | 500 |
| 083243230 | сталь | никель | 4 | на саморезах | 500 |

Размеры и схема монтажа петли

Расчет высоты монтажной планки С

| К=15 (constanta) |
|------------------|
| A = 2 |
| B = 3 |
| E = 16 |
| C = K+A+B-E |
| C = 15+2+3-16 |
| C = 4 мм |

Расчет высоты бокового смещения двери F

| E \ B | B | | | |
|-------|-----|-----|-----|-----|
| | 3 | 4 | 5 | 6 |
| 16 | 0,6 | 0,6 | 0,6 | 0,5 |
| 17 | 0,8 | 0,8 | 0,8 | 0,7 |
| 18 | 1,1 | 1,1 | 1 | 1 |
| 19 | 1,5 | 1,4 | 1,4 | 1,3 |
| 20 | 2 | 1,8 | 1,7 | 1,7 |
| 21 | 2,6 | 2,4 | 2,2 | 2,1 |
| 22 | 3,3 | 3 | 2,7 | 2,6 |
| 23 | 4 | 3,7 | 3,4 | 3,2 |
| 24 | 4,9 | 4,5 | 4,1 | 3,8 |

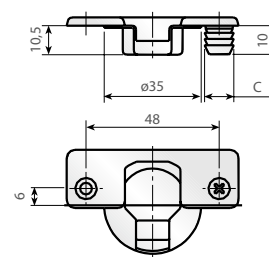
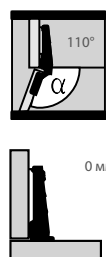
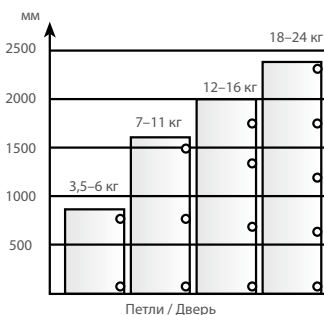
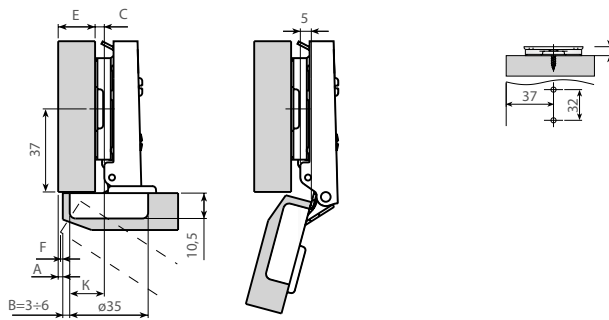

ПЕТЛЯ 360

с механизмом плавного закрывания EasyMotion



Система быстрого монтажа Clip-On



Угол открывания 110°



Плавное и бесшумное закрывание дверей



Длительный срок службы: 80 000 циклов



3D регулировка фасада



Высококачественные материалы



Привлекательная цена



Полный комплект для установки

EASY motion



Петля 360A Clip-On для накладной двери

НОВИНКА!

| Артикул | Материал | Покрытие | Диаметр чашки, мм | Глубина чашки, мм | Планка | |
|----------------|----------|----------|-------------------|-------------------|--------|-----|
| H360A.110NIHH | сталь | никель | 35 | 11,3 | H0 | 100 |
| H360A.120NIHH* | сталь | никель | 35 | 11,3 | H0 | 100 |

В комплекте: петля, монтажная планка, 2 декоративные крышки на чашку и корпус петли, 4 никелированных шурупа 3,5x16 мм.

* С предварительно вкрученными в монтажную планку еврошурупами.

EASY motion



Петля 360B Clip-On для полунакладной двери

НОВИНКА!

| Артикул | Материал | Покрытие | Диаметр чашки, мм | Глубина чашки, мм | Планка | |
|---------------|----------|----------|-------------------|-------------------|--------|-----|
| H360B.110NIHH | сталь | никель | 35 | 11,3 | H0 | 100 |

В комплекте: петля, монтажная планка, 2 декоративные крышки на чашку и корпус петли, 4 никелированных шурупа 3,5x16 мм.

EASY motion



Петля 360C Clip-On для вкладной двери

НОВИНКА!

| Артикул | Материал | Покрытие | Диаметр чашки, мм | Глубина чашки, мм | Планка | |
|---------------|----------|----------|-------------------|-------------------|--------|-----|
| H360C.110NIHH | сталь | никель | 35 | 11,3 | H0 | 100 |

В комплекте: петля, монтажная планка, 2 декоративные крышки на чашку и корпус петли, 4 никелированных шурупа 3,5x16 мм.

Размеры и схема монтажа петли

| Крепление чашки | 360A | 360B | 360C | | | | | | | | | | | | | | | | | | | | | | | | | | | | | | | | | | | | | | |
|---------------------|--|------|------|-----|------|------|---|---|--|---|----|----|----|----|---|---|---|---|---|---|---|---|--|---|---|---|----|----|--|---|---|---|---|---|---|---|--|---|-----|-----|------|
| | <table border="1"> <tr> <td>D</td> <td>K</td> <td>3</td> <td>4</td> <td>5</td> <td>6</td> </tr> <tr> <td>H</td> <td></td> <td>0</td> <td>17</td> <td>18</td> <td>19</td> <td>20</td> </tr> </table> <p>$H=14+K-D$</p> | D | K | 3 | 4 | 5 | 6 | H | | 0 | 17 | 18 | 19 | 20 | <table border="1"> <tr> <td>D</td> <td>K</td> <td>3</td> <td>4</td> <td>5</td> <td>6</td> </tr> <tr> <td>H</td> <td></td> <td>0</td> <td>8</td> <td>9</td> <td>10</td> <td>11</td> </tr> </table> <p>$H=5+K-D$</p> | D | K | 3 | 4 | 5 | 6 | H | | 0 | 8 | 9 | 10 | 11 | <table border="1"> <tr> <td>A</td> <td>K</td> <td>3</td> <td>4</td> <td>5</td> <td>6</td> </tr> <tr> <td>H</td> <td></td> <td>0</td> <td>1,5</td> <td>0,5</td> <td>-0,5</td> <td>-1,5</td> </tr> </table> <p>$H=-2+K+A$</p> | A | K | 3 | 4 | 5 | 6 | H | | 0 | 1,5 | 0,5 | -0,5 |
| D | K | 3 | 4 | 5 | 6 | | | | | | | | | | | | | | | | | | | | | | | | | | | | | | | | | | | | |
| H | | 0 | 17 | 18 | 19 | 20 | | | | | | | | | | | | | | | | | | | | | | | | | | | | | | | | | | | |
| D | K | 3 | 4 | 5 | 6 | | | | | | | | | | | | | | | | | | | | | | | | | | | | | | | | | | | | |
| H | | 0 | 8 | 9 | 10 | 11 | | | | | | | | | | | | | | | | | | | | | | | | | | | | | | | | | | | |
| A | K | 3 | 4 | 5 | 6 | | | | | | | | | | | | | | | | | | | | | | | | | | | | | | | | | | | | |
| H | | 0 | 1,5 | 0,5 | -0,5 | -1,5 | | | | | | | | | | | | | | | | | | | | | | | | | | | | | | | | | | | |

H – высота установки петли (планка); D – наложение двери на боковую панель шкафа; K – расстояние от края двери до чашки петли; A – фуга.

ПЕТЛЯ 361

с механизмом плавного закрывания EasyMotion



Система быстрого монтажа Clip-On



Угол открывания 110°



Плавное и бесшумное закрывание дверей



Длительный срок службы: 80 000 циклов



3D регулировка фасада



Высококачественные материалы



Привлекательная цена



Полный комплект для установки

EASY motion



Петля 361A Clip-On угловая 30°

НОВИНКА!

| Артикул | Материал | Покрытие | Диаметр чашки, мм | Глубина чашки, мм | Планка | |
|---------------|-------------------------------|----------|-------------------|-------------------|--------|-----|
| Н361А.110НИНН | корпус – замак, чашка – сталь | никель | 35 | 11,3 | Н0 | 100 |

В комплекте: петля, монтажная планка, 2 декоративные крышки на чашку и корпус петли, 4 никелированных шурупа 3,5x16 мм.

EASY motion



Петля 361B Clip-On угловая 45°

НОВИНКА!

| Артикул | Материал | Покрытие | Диаметр чашки, мм | Глубина чашки, мм | Планка | |
|---------------|-------------------------------|----------|-------------------|-------------------|--------|-----|
| Н361В.110НИНН | корпус – замак, чашка – сталь | никель | 35 | 11,3 | Н0 | 100 |

В комплекте: петля, монтажная планка, 2 декоративные крышки на чашку и корпус петли, 4 никелированных шурупа 3,5x16 мм.

EASY motion



Петля 361C Clip-On угловая 180°

НОВИНКА!

| Артикул | Материал | Покрытие | Диаметр чашки, мм | Глубина чашки, мм | Планка | |
|---------------|-------------------------------|----------|-------------------|-------------------|--------|-----|
| Н361С.110НИНН | корпус – замак, чашка – сталь | никель | 35 | 11,3 | Н0 | 100 |

В комплекте: петля, монтажная планка, 2 декоративные крышки на чашку и корпус петли, 4 никелированных шурупа 3,5x16 мм.

Размеры и схема монтажа петли

| Крепление чашки | 361A | 361B | 361C | | | | | | | | | | | | | | | | | | | | | | | | | | | | | | | | | | | | | | | | | | | | | | | | | | | | | | | | | | | | |
|---|--|---------------------|----------------------|-----|---|---|---|---|----|----|----|----|--|--|-----|---|-----|-----|--|--|---|--|--|---|--|--|---|---|---|---|---|---|---|----|----|----|----|--|--|-----|-----|-----|-----|--|--|---|--|--|---|--|--|---|---|---|---|---|----|----|---|--|---|--|---|
| | 30° угол корпуса | 45° угол корпуса | 180° угол корпуса | | | | | | | | | | | | | | | | | | | | | | | | | | | | | | | | | | | | | | | | | | | | | | | | | | | | | | | | | | | | |
| | <table border="1"> <tr> <td>H</td> <td>K</td> <td>4</td> <td>5</td> <td>6</td> <td>7</td> </tr> <tr> <td>0</td> <td>37</td> <td>36</td> <td>35</td> <td>34</td> <td></td> </tr> <tr> <td></td> <td>0,9</td> <td>0</td> <td>0,9</td> <td>1,8</td> <td></td> </tr> <tr> <td></td> <td>X</td> <td></td> <td></td> <td>D</td> <td></td> </tr> </table> | H | K | 4 | 5 | 6 | 7 | 0 | 37 | 36 | 35 | 34 | | | 0,9 | 0 | 0,9 | 1,8 | | | X | | | D | | <table border="1"> <tr> <td>H</td> <td>K</td> <td>4</td> <td>5</td> <td>6</td> <td>7</td> </tr> <tr> <td>0</td> <td>37</td> <td>36</td> <td>35</td> <td>34</td> <td></td> </tr> <tr> <td></td> <td>3,3</td> <td>4,0</td> <td>4,7</td> <td>5,4</td> <td></td> </tr> <tr> <td></td> <td>X</td> <td></td> <td></td> <td>D</td> <td></td> </tr> </table> | H | K | 4 | 5 | 6 | 7 | 0 | 37 | 36 | 35 | 34 | | | 3,3 | 4,0 | 4,7 | 5,4 | | | X | | | D | | <table border="1"> <tr> <td>H</td> <td>K</td> <td>4</td> <td>5</td> </tr> <tr> <td>0</td> <td>20</td> <td>19</td> <td>4</td> </tr> <tr> <td></td> <td>X</td> <td></td> <td>D</td> </tr> </table> | H | K | 4 | 5 | 0 | 20 | 19 | 4 | | X | | D |
| H | K | 4 | 5 | 6 | 7 | | | | | | | | | | | | | | | | | | | | | | | | | | | | | | | | | | | | | | | | | | | | | | | | | | | | | | | | | | |
| 0 | 37 | 36 | 35 | 34 | | | | | | | | | | | | | | | | | | | | | | | | | | | | | | | | | | | | | | | | | | | | | | | | | | | | | | | | | | | |
| | 0,9 | 0 | 0,9 | 1,8 | | | | | | | | | | | | | | | | | | | | | | | | | | | | | | | | | | | | | | | | | | | | | | | | | | | | | | | | | | | |
| | X | | | D | | | | | | | | | | | | | | | | | | | | | | | | | | | | | | | | | | | | | | | | | | | | | | | | | | | | | | | | | | | |
| H | K | 4 | 5 | 6 | 7 | | | | | | | | | | | | | | | | | | | | | | | | | | | | | | | | | | | | | | | | | | | | | | | | | | | | | | | | | | |
| 0 | 37 | 36 | 35 | 34 | | | | | | | | | | | | | | | | | | | | | | | | | | | | | | | | | | | | | | | | | | | | | | | | | | | | | | | | | | | |
| | 3,3 | 4,0 | 4,7 | 5,4 | | | | | | | | | | | | | | | | | | | | | | | | | | | | | | | | | | | | | | | | | | | | | | | | | | | | | | | | | | | |
| | X | | | D | | | | | | | | | | | | | | | | | | | | | | | | | | | | | | | | | | | | | | | | | | | | | | | | | | | | | | | | | | | |
| H | K | 4 | 5 | | | | | | | | | | | | | | | | | | | | | | | | | | | | | | | | | | | | | | | | | | | | | | | | | | | | | | | | | | | | |
| 0 | 20 | 19 | 4 | | | | | | | | | | | | | | | | | | | | | | | | | | | | | | | | | | | | | | | | | | | | | | | | | | | | | | | | | | | | |
| | X | | D | | | | | | | | | | | | | | | | | | | | | | | | | | | | | | | | | | | | | | | | | | | | | | | | | | | | | | | | | | | | |
| <p>Н – высота установки петли (планка); D – наложение двери на боковую панель шкафа; K – расстояние от края двери до чашки петли; X – расстояние до отверстий монтажной планки.</p> | | | | | | | | | | | | | | | | | | | | | | | | | | | | | | | | | | | | | | | | | | | | | | | | | | | | | | | | | | | | | | | |

ПЕТЛЯ 362

7-шарнирная



Система быстрого монтажа Clip-On



Угол открывания 110°



Плавное и бесшумное закрытие дверей



Длительный срок службы: 80 000 циклов

EASY motion



НОВИНКА!

Петля 362A Clip-On для накладной двери

| Артикул | Планка | Материал | Покрытие | Диаметр чашки, мм | Глубина чашки, мм | |
|---------------|--------|----------------------------------|----------|-------------------|-------------------|----|
| HR362A.110N1H | Н0 | корпус – сталь, чашка – замак | никель | 35 | 11,3 | 50 |

В комплекте: петля, монтажная планка, 4 никелированных шурупа 3,5x16 мм.

Размеры и схема монтажа петли

Крепление чашки

| D | K | 3 | 4 | 5 | 6 | 7 |
|---|----|----|----|----|----|---|
| 0 | 16 | 17 | 18 | 19 | 20 | |

H – высота установки петли (планка); D – наложение двери на боковую панель шкафа; K – расстояние от края двери до чашки петли; A – fuga.

Комплектация и схема регулировки фасада



Комплектация:

- 1 – петля с опцией эксцентриковой регулировки, которая позволяет в одно действие изменить положение фасада по глубине в диапазоне +/-1,9 мм;
- 2 – монтажная планка с опцией эксцентриковой регулировки, которая позволяет в одно действие изменить положение фасада по вертикали в диапазоне +/-2,0 мм;
- 3 – декоративные планки на тело и чашку петли;
- 4 – комплект саморезов 3,5x16мм.

Регулировка фасада в вертикальной плоскости

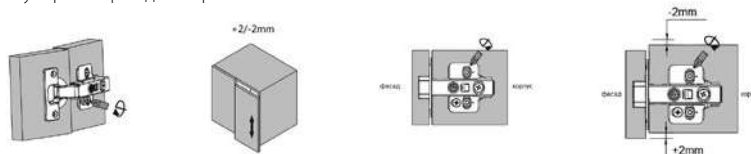

Регулировка фасада в горизонтальной плоскости

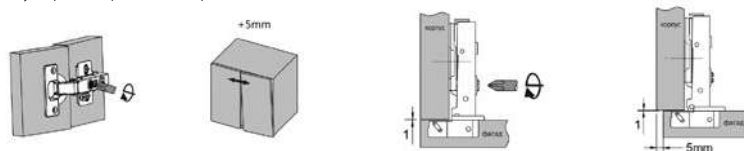

Регулировка фасада по глубине

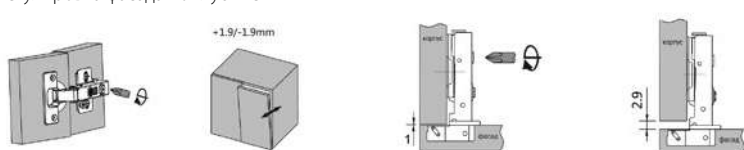

ПЕТЛИ 340

с механизмом плавного закрывания BiAction



Система быстрого монтажа Clip-On



Угол открывания 110°



Длительный срок службы:
80 000 циклов



плавное и бесшумное закрывание дверей

позволяет при открывании дверцы оставить ее открытой в любом положении между 55–110°

min угол срабатывания механизма плавного закрывания 20°



Петля 340A Clip-On для накладной двери

ХИТ ПРОДАЖ!

| Артикул | Материал | Покрытие | Диаметр чашки, мм | Глубина чашки, мм | |
|--------------|----------|----------|-------------------|-------------------|-----|
| НВ340А.100NI | сталь | никель | 35 | 11,3 | 100 |

В комплекте: петля мебельная.

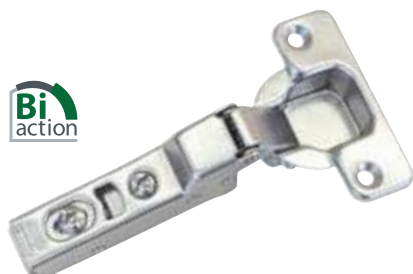

Петля 340B Clip-On для полунакладной двери

| Артикул | Материал | Покрытие | Диаметр чашки, мм | Глубина чашки, мм | |
|--------------|----------|----------|-------------------|-------------------|-----|
| НВ340В.100NI | сталь | никель | 35 | 11,3 | 100 |

В комплекте: петля мебельная.

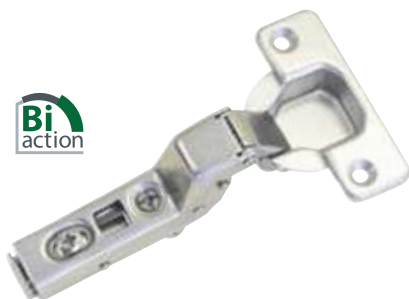

Петля 340C Clip-On для вкладной двери

| Артикул | Материал | Покрытие | Диаметр чашки, мм | Глубина чашки, мм | |
|--------------|----------|----------|-------------------|-------------------|-----|
| НВ340С.100NI | сталь | никель | 35 | 11,3 | 100 |

В комплекте: петля мебельная.

Размеры и схема монтажа петли

| Крепление чашки | 340A | 340B | 340C | | | | | | | | | | | | | | | | | | | | | | | | | | | | | | | | | | | | | | | | | | | | | | | | | | | | | |
|---|--|------|------|----|----|---|---|----|----|----|----|----|----|----|----|----|----|----|----|--|-----|---|---|---|---|---|----|---|---|----|----|----|----|---|---|---|---|----|---|-----|---|---|---|---|---|----|---|---|---|---|----|----|---|---|---|---|
| | <table border="1"> <tr> <td>D/K</td> <td>3</td> <td>4</td> <td>5</td> <td>6</td> <td>7</td> </tr> <tr> <td>H0</td> <td>17</td> <td>18</td> <td>19</td> <td>20</td> <td>21</td> </tr> <tr> <td>H2</td> <td>15</td> <td>16</td> <td>17</td> <td>18</td> <td>19</td> </tr> </table> | D/K | 3 | 4 | 5 | 6 | 7 | H0 | 17 | 18 | 19 | 20 | 21 | H2 | 15 | 16 | 17 | 18 | 19 | <table border="1"> <tr> <td>D/K</td> <td>3</td> <td>4</td> <td>5</td> <td>6</td> <td>7</td> </tr> <tr> <td>H0</td> <td>8</td> <td>9</td> <td>10</td> <td>11</td> <td>12</td> </tr> <tr> <td>H2</td> <td>6</td> <td>7</td> <td>8</td> <td>9</td> <td>10</td> </tr> </table> | D/K | 3 | 4 | 5 | 6 | 7 | H0 | 8 | 9 | 10 | 11 | 12 | H2 | 6 | 7 | 8 | 9 | 10 | <table border="1"> <tr> <td>D/K</td> <td>3</td> <td>4</td> <td>5</td> <td>6</td> <td>7</td> </tr> <tr> <td>H0</td> <td>3</td> <td>2</td> <td>1</td> <td>0</td> <td>-1</td> </tr> <tr> <td>H2</td> <td>5</td> <td>4</td> <td>3</td> <td>2</td> <td>1</td> </tr> </table> | D/K | 3 | 4 | 5 | 6 | 7 | H0 | 3 | 2 | 1 | 0 | -1 | H2 | 5 | 4 | 3 | 2 |
| D/K | 3 | 4 | 5 | 6 | 7 | | | | | | | | | | | | | | | | | | | | | | | | | | | | | | | | | | | | | | | | | | | | | | | | | | | |
| H0 | 17 | 18 | 19 | 20 | 21 | | | | | | | | | | | | | | | | | | | | | | | | | | | | | | | | | | | | | | | | | | | | | | | | | | | |
| H2 | 15 | 16 | 17 | 18 | 19 | | | | | | | | | | | | | | | | | | | | | | | | | | | | | | | | | | | | | | | | | | | | | | | | | | | |
| D/K | 3 | 4 | 5 | 6 | 7 | | | | | | | | | | | | | | | | | | | | | | | | | | | | | | | | | | | | | | | | | | | | | | | | | | | |
| H0 | 8 | 9 | 10 | 11 | 12 | | | | | | | | | | | | | | | | | | | | | | | | | | | | | | | | | | | | | | | | | | | | | | | | | | | |
| H2 | 6 | 7 | 8 | 9 | 10 | | | | | | | | | | | | | | | | | | | | | | | | | | | | | | | | | | | | | | | | | | | | | | | | | | | |
| D/K | 3 | 4 | 5 | 6 | 7 | | | | | | | | | | | | | | | | | | | | | | | | | | | | | | | | | | | | | | | | | | | | | | | | | | | |
| H0 | 3 | 2 | 1 | 0 | -1 | | | | | | | | | | | | | | | | | | | | | | | | | | | | | | | | | | | | | | | | | | | | | | | | | | | |
| H2 | 5 | 4 | 3 | 2 | 1 | | | | | | | | | | | | | | | | | | | | | | | | | | | | | | | | | | | | | | | | | | | | | | | | | | | |
| <p>H – высота установки петли (планка); D – наложение двери на боковую панель шкафа; K – расстояние от края двери до чашки петли.</p> | | | | | | | | | | | | | | | | | | | | | | | | | | | | | | | | | | | | | | | | | | | | | | | | | | | | | | | | |

ПЕТЛИ УГЛОВЫЕ 341

с механизмом плавного закрывания BiAction



Система быстрого монтажа Clip-On



Угол открывания 110°



Длительный срок службы: 80 000 циклов



плавное и бесшумное закрытие дверей

позволяет при открывании дверцы оставить ее открытой в любом положении между 55–110°

min угол срабатывания механизма плавного закрывания 20°



Петля 341A Clip-On угловая 45°

| Артикул | Материал | Покрытие | Диаметр чашки, мм | Глубина чашки, мм | |
|---------------------|----------|----------|-------------------|-------------------|-----|
| HB341A.100NI | сталь | никель | 35 | 11,3 | 100 |

В комплекте: петля мебельная.



Петля 341C Clip-On угловая 180°

| Артикул | Материал | Покрытие | Диаметр чашки, мм | Глубина чашки, мм | |
|---------------------|----------|----------|-------------------|-------------------|-----|
| HB341C.100NI | сталь | никель | 35 | 11,3 | 100 |

В комплекте: петля мебельная.



Планка 940A H0

| Артикул | Материал | Покрытие | |
|---------------------|----------|----------|-----|
| HB940A.010NI | сталь | никель | 200 |



Планка 940A H2

| Артикул | Материал | Покрытие | |
|---------------------|----------|----------|-----|
| HB940A.012NI | сталь | никель | 500 |



Накладка на корпус петли

| Артикул | Материал | Покрытие | |
|----------------------|----------|----------|-----|
| HB990A.001NI | сталь | никель | 500 |
| HB990A.002NI* | сталь | никель | 500 |

* С лого JET.



Накладка на чашку петли

| Артикул | Материал | Покрытие | |
|---------------------|----------|----------|-----|
| HB991A.001NI | сталь | никель | 500 |

ВНУТРЕННЯЯ ФУРНИТУРА ДЛЯ КОРПУСНОЙ МЕБЕЛИ

Размеры и схема монтажа петли

| Крепление чашки | 341A | 45° угол корпуса | 341C | 180° угол корпуса | | | | | | | | | | | | | | | | | | | | | | | | | | | | | | | | | | | | | | | | | | | | | | | | | | | | | | | | | |
|---------------------|--|---------------------|------|----------------------|---|---|----|----|----|----|----|----|----|----|----|----|----|----|----|----|----|----|----|----|----|----|--|---|--|---|--|--|---|---|---|---|---|----|----|----|----|----|----|----|----|----|----|----|----|----|----|----|----|----|----|----|----|--|---|--|---|
| | <table border="1"> <thead> <tr> <th>K</th> <th>4</th> <th>5</th> <th>6</th> <th>7</th> </tr> </thead> <tbody> <tr> <th>H0</th> <td>37</td> <td>36</td> <td>35</td> <td>34</td> </tr> <tr> <th>H0</th> <td>33</td> <td>40</td> <td>47</td> <td>54</td> </tr> <tr> <th>H2</th> <td>37</td> <td>36</td> <td>35</td> <td>34</td> </tr> <tr> <th>H2</th> <td>13</td> <td>20</td> <td>27</td> <td>34</td> </tr> <tr> <td></td> <td>X</td> <td></td> <td>D</td> <td></td> </tr> </tbody> </table> | K | 4 | 5 | 6 | 7 | H0 | 37 | 36 | 35 | 34 | H0 | 33 | 40 | 47 | 54 | H2 | 37 | 36 | 35 | 34 | H2 | 13 | 20 | 27 | 34 | | X | | D | | <table border="1"> <thead> <tr> <th>K</th> <th>4</th> <th>5</th> <th>6</th> <th>7</th> </tr> </thead> <tbody> <tr> <th>H0</th> <td>37</td> <td>36</td> <td>35</td> <td>34</td> </tr> <tr> <th>H0</th> <td>33</td> <td>40</td> <td>47</td> <td>54</td> </tr> <tr> <th>H2</th> <td>37</td> <td>36</td> <td>35</td> <td>34</td> </tr> <tr> <th>H2</th> <td>13</td> <td>20</td> <td>27</td> <td>34</td> </tr> <tr> <td></td> <td>X</td> <td></td> <td>D</td> <td></td> </tr> </tbody> </table> | K | 4 | 5 | 6 | 7 | H0 | 37 | 36 | 35 | 34 | H0 | 33 | 40 | 47 | 54 | H2 | 37 | 36 | 35 | 34 | H2 | 13 | 20 | 27 | 34 | | X | | D |
| K | 4 | 5 | 6 | 7 | | | | | | | | | | | | | | | | | | | | | | | | | | | | | | | | | | | | | | | | | | | | | | | | | | | | | | | | | |
| H0 | 37 | 36 | 35 | 34 | | | | | | | | | | | | | | | | | | | | | | | | | | | | | | | | | | | | | | | | | | | | | | | | | | | | | | | | | |
| H0 | 33 | 40 | 47 | 54 | | | | | | | | | | | | | | | | | | | | | | | | | | | | | | | | | | | | | | | | | | | | | | | | | | | | | | | | | |
| H2 | 37 | 36 | 35 | 34 | | | | | | | | | | | | | | | | | | | | | | | | | | | | | | | | | | | | | | | | | | | | | | | | | | | | | | | | | |
| H2 | 13 | 20 | 27 | 34 | | | | | | | | | | | | | | | | | | | | | | | | | | | | | | | | | | | | | | | | | | | | | | | | | | | | | | | | | |
| | X | | D | | | | | | | | | | | | | | | | | | | | | | | | | | | | | | | | | | | | | | | | | | | | | | | | | | | | | | | | | | |
| K | 4 | 5 | 6 | 7 | | | | | | | | | | | | | | | | | | | | | | | | | | | | | | | | | | | | | | | | | | | | | | | | | | | | | | | | | |
| H0 | 37 | 36 | 35 | 34 | | | | | | | | | | | | | | | | | | | | | | | | | | | | | | | | | | | | | | | | | | | | | | | | | | | | | | | | | |
| H0 | 33 | 40 | 47 | 54 | | | | | | | | | | | | | | | | | | | | | | | | | | | | | | | | | | | | | | | | | | | | | | | | | | | | | | | | | |
| H2 | 37 | 36 | 35 | 34 | | | | | | | | | | | | | | | | | | | | | | | | | | | | | | | | | | | | | | | | | | | | | | | | | | | | | | | | | |
| H2 | 13 | 20 | 27 | 34 | | | | | | | | | | | | | | | | | | | | | | | | | | | | | | | | | | | | | | | | | | | | | | | | | | | | | | | | | |
| | X | | D | | | | | | | | | | | | | | | | | | | | | | | | | | | | | | | | | | | | | | | | | | | | | | | | | | | | | | | | | | |

H – высота установки петли (планка); D – наложение двери на боковую панель шкафа; K – расстояние от края двери до чашки петли; X – расстояние до отверстий монтажной планки.

ПЕТЛИ ОПТИМА

с механизмом плавного закрывания EasyMotion



Система быстрого монтажа Clip-On



Угол открывания 110°



Плавное и бесшумное закрывание дверей



Длительный срок службы: 40 000 циклов



EASY motion

ХИТ ПРОДАЖ!

Петля ОПТИМА 700 для накладной двери

| Артикул | Материал | Покрытие | Диаметр чашки, мм | Глубина чашки, мм | |
|--------------|----------|----------|-------------------|-------------------|-----|
| HM700A.100NI | сталь | никель | 35 | 11,3 | 250 |

В комплекте: петля.



EASY motion

ХИТ ПРОДАЖ!

Петля ОПТИМА 700 для полунакладной двери

| Артикул | Материал | Покрытие | Диаметр чашки, мм | Глубина чашки, мм | |
|--------------|----------|----------|-------------------|-------------------|-----|
| HM700B.100NI | сталь | никель | 35 | 11,3 | 250 |

В комплекте: петля.



EASY motion

ХИТ ПРОДАЖ!

Петля ОПТИМА 700 для вкладной двери

| Артикул | Материал | Покрытие | Диаметр чашки, мм | Глубина чашки, мм | |
|--------------|----------|----------|-------------------|-------------------|-----|
| HM700C.100NI | сталь | никель | 35 | 11,3 | 250 |

В комплекте: петля.

Монтажная планка под саморезы



| Артикул | Материал | Покрытие | |
|--------------|----------|----------|------|
| HM700A.010NI | сталь | никель | 1750 |
| HM700A.012NI | сталь | никель | 1750 |

В комплекте: планка.

Монтажная планка с еврошурупами



| Артикул | Материал | Покрытие | |
|--------------|----------|----------|------|
| HM700A.020NI | сталь | никель | 1750 |
| HM700A.022NI | сталь | никель | 1750 |

В комплекте: монтажная планка, предварительно вкрученные еврошурупы 6,3x13 мм.

Размеры и схема монтажа петли

| Крепление чашки | ОПТИМА А | ОПТИМА В | ОПТИМА С | | | | | | | | | | | | | | | | | | | | | | | | | | | | | | | | | | |
|---------------------|---|----------|----------|----|---|---|----|----|----|----|----|----|----|----|----|----|---|-----|---|---|---|---|----|---|---|---|----|---|-----|---|---|---|---|----|---|---|---|
| | <table border="1"> <tr> <td>D/K</td> <td>3</td> <td>4</td> <td>5</td> <td>6</td> </tr> <tr> <td>H0</td> <td>16</td> <td>17</td> <td>18</td> <td>19</td> </tr> <tr> <td>H2</td> <td>14</td> <td>15</td> <td>16</td> <td>17</td> </tr> </table> | D/K | 3 | 4 | 5 | 6 | H0 | 16 | 17 | 18 | 19 | H2 | 14 | 15 | 16 | 17 | <table border="1"> <tr> <td>D/K</td> <td>3</td> <td>4</td> <td>5</td> <td>6</td> </tr> <tr> <td>H0</td> <td>7</td> <td>8</td> <td>9</td> <td>10</td> </tr> </table> | D/K | 3 | 4 | 5 | 6 | H0 | 7 | 8 | 9 | 10 | <table border="1"> <tr> <td>A/K</td> <td>3</td> <td>4</td> <td>5</td> <td>6</td> </tr> <tr> <td>H0</td> <td>2</td> <td>1</td> <td>0</td> <td>-1</td> </tr> </table> | A/K | 3 | 4 | 5 | 6 | H0 | 2 | 1 | 0 |
| D/K | 3 | 4 | 5 | 6 | | | | | | | | | | | | | | | | | | | | | | | | | | | | | | | | | |
| H0 | 16 | 17 | 18 | 19 | | | | | | | | | | | | | | | | | | | | | | | | | | | | | | | | | |
| H2 | 14 | 15 | 16 | 17 | | | | | | | | | | | | | | | | | | | | | | | | | | | | | | | | | |
| D/K | 3 | 4 | 5 | 6 | | | | | | | | | | | | | | | | | | | | | | | | | | | | | | | | | |
| H0 | 7 | 8 | 9 | 10 | | | | | | | | | | | | | | | | | | | | | | | | | | | | | | | | | |
| A/K | 3 | 4 | 5 | 6 | | | | | | | | | | | | | | | | | | | | | | | | | | | | | | | | | |
| H0 | 2 | 1 | 0 | -1 | | | | | | | | | | | | | | | | | | | | | | | | | | | | | | | | | |

Н – высота установки петли (планка); D – наложение двери на боковую панель шкафа; К – расстояние от края двери до чашки петли; А – fuga.

ПЕТЛИ 303

4-шарнирные



Система монтажа Slide-On



Угол открывания 110°



Длительный срок службы:
80 000 циклов



Петля 303A Slide-On для накладной двери

| Артикул | Материал | Покрытие | Диаметр чашки, мм | Глубина чашки, мм | |
|---------------|----------|----------|-------------------|-------------------|-----|
| HR303A.100NI | сталь | никель | 35 | 11,3 | 250 |
| HR303A.000NI* | сталь | никель | 35 | 11,3 | 250 |

В комплекте: петля мебельная.

*петля без пружины



Петля 303B Slide-On для полунакладной двери

| Артикул | Материал | Покрытие | Диаметр чашки, мм | Глубина чашки, мм | |
|---------------|----------|----------|-------------------|-------------------|-----|
| HR303B.100NI | сталь | никель | 35 | 11,3 | 250 |
| HR303B.000NI* | сталь | никель | 35 | 11,3 | 250 |

В комплекте: петля мебельная.

*петля без пружины



Петля 303C Slide-On для вкладной двери

| Артикул | Материал | Покрытие | Диаметр чашки, мм | Глубина чашки, мм | |
|---------------|----------|----------|-------------------|-------------------|-----|
| HR303C.100NI | сталь | никель | 35 | 11,3 | 250 |
| HR303C.000NI* | сталь | никель | 35 | 11,3 | 250 |

В комплекте: петля мебельная.

*петля без пружины

ВНУТРЕННЯЯ ФУРНИТУРА ДЛЯ КОРПУСНОЙ МЕБЕЛИ

Размеры и схема монтажа петли

| Крепление чашки | 303A | | | | | | 303B | | | | | | 303C | | | | | | | | | |
|---------------------|------|---|----|----|----|----|------|----|---|---|----|----|------|----|----|---|----|----|----|----|----|--|
| | D | K | 3 | 4 | 5 | 6 | 7 | D | K | 3 | 4 | 5 | 6 | 7 | A | K | 3 | 4 | 5 | 6 | 7 | |
| | H0 | | 18 | 19 | 20 | 21 | 22 | H0 | | 9 | 10 | 11 | 12 | 13 | H0 | | -1 | -2 | -3 | -4 | -5 | |
| | H2 | | 16 | 17 | 18 | 19 | 20 | H2 | | 7 | 8 | 9 | 10 | 11 | H2 | | 1 | 0 | -1 | -2 | -3 | |
| | H4 | | 14 | 15 | 16 | 17 | 18 | H4 | | 5 | 6 | 7 | 8 | 9 | H4 | | 3 | 2 | 1 | 0 | -1 | |

Н – высота установки петли (планка); D – наложение двери на боковую панель шкафа; K – расстояние от края двери до чашки петли; А – fuga.

ПЕТЛИ УГЛОВЫЕ 310

4-шарнирные



Система монтажа Slide-On

Угол открывания 110°



Петля 310A Slide-On угловая 45°

| Артикул | Материал | Покрытие | Диаметр чашки, мм | Глубина чашки, мм | |
|---------------------|----------------------------------|----------|-------------------|-------------------|-----|
| HR310A.100NI | корпус – замак, чашка – сталь | никель | 35 | 11,3 | 250 |

В комплекте: петля мебельная.



Петля 310B Slide-On угловая 30°

| Артикул | Материал | Покрытие | Диаметр чашки, мм | Глубина чашки, мм | |
|---------------------|----------------------------------|----------|-------------------|-------------------|-----|
| HR310B.100NI | корпус – замак, чашка – сталь | никель | 35 | 11,3 | 250 |

В комплекте: петля мебельная.



Петля 310C Slide-On угловая 180°

| Артикул | Материал | Покрытие | Диаметр чашки, мм | Глубина чашки, мм | |
|----------------------|----------------------------------|----------|-------------------|-------------------|-----|
| HR310C.100NI | корпус – замак, чашка – сталь | никель | 35 | 11,3 | 250 |
| HR310C.000NI* | корпус – замак, чашка – сталь | никель | 35 | 11,3 | 250 |

В комплекте: петля мебельная.

*петля без пружины

Размеры и схема монтажа петли

| Крепление чашки | 310A | | 310B | | 310C | | | | | | | | | | | | | | | | | | | | | | | | | | | | | | | | | | | | | | | | | | | | | | | | | | | | | | | | | | | | | | | | | | | | | | | | | | | | | | | | | | | | | | | | | | | | | | | | | | | | | |
|---|--|-----|---------------------|-----|----------------------|---|----|----|----|----|----|----|-----|-----|-----|-----|----|----|----|----|----|----|-----|-----|-----|-----|----|----|----|----|----|----|-----|-----|-----|-----|---|---|--|--|--|--|---|---|---|---|---|----|----|----|----|----|----|-----|-----|-----|-----|----|----|----|----|----|----|-----|-----|-----|--|----|----|----|----|----|----|-----|--|--|--|---|---|--|--|--|--|---|---|---|----|----|----|----|-----|-----|----|----|----|----|-----|-----|----|----|----|----|-----|-----|---|---|
| | 45° угол корпуса | | 30° угол корпуса | | 180° угол корпуса | | | | | | | | | | | | | | | | | | | | | | | | | | | | | | | | | | | | | | | | | | | | | | | | | | | | | | | | | | | | | | | | | | | | | | | | | | | | | | | | | | | | | | | | | | | | | | | | | | | | | |
| | | | | | | | | | | | | | | | | | | | | | | | | | | | | | | | | | | | | | | | | | | | | | | | | | | | | | | | | | | | | | | | | | | | | | | | | | | | | | | | | | | | | | | | | | | | | | | | | | | | | | | | | | | |
| | <table border="1"> <thead> <tr> <th>K</th> <th>4</th> <th>5</th> <th>6</th> <th>7</th> </tr> </thead> <tbody> <tr> <th>H0</th> <td>37</td> <td>36</td> <td>35</td> <td>34</td> </tr> <tr> <th>H2</th> <td>6,5</td> <td>7,2</td> <td>7,9</td> <td>8,6</td> </tr> <tr> <th>H4</th> <td>37</td> <td>36</td> <td>35</td> <td>34</td> </tr> <tr> <th>H4</th> <td>4,5</td> <td>5,2</td> <td>5,9</td> <td>6,6</td> </tr> <tr> <th>H4</th> <td>37</td> <td>36</td> <td>35</td> <td>34</td> </tr> <tr> <th>H4</th> <td>3,5</td> <td>3,2</td> <td>3,9</td> <td>4,6</td> </tr> <tr> <td>X</td> <td colspan="4">D</td> </tr> </tbody> </table> | K | 4 | 5 | 6 | 7 | H0 | 37 | 36 | 35 | 34 | H2 | 6,5 | 7,2 | 7,9 | 8,6 | H4 | 37 | 36 | 35 | 34 | H4 | 4,5 | 5,2 | 5,9 | 6,6 | H4 | 37 | 36 | 35 | 34 | H4 | 3,5 | 3,2 | 3,9 | 4,6 | X | D | | | | <table border="1"> <thead> <tr> <th>K</th> <th>4</th> <th>5</th> <th>6</th> <th>7</th> </tr> </thead> <tbody> <tr> <th>H0</th> <td>37</td> <td>36</td> <td>35</td> <td>34</td> </tr> <tr> <th>H2</th> <td>1,5</td> <td>2,5</td> <td>3,3</td> <td>4,2</td> </tr> <tr> <th>H4</th> <td>37</td> <td>36</td> <td>35</td> <td>34</td> </tr> <tr> <th>H4</th> <td>0,4</td> <td>1,3</td> <td>2,2</td> <td></td> </tr> <tr> <th>H4</th> <td>37</td> <td>36</td> <td>35</td> <td>34</td> </tr> <tr> <th>H4</th> <td>0,2</td> <td></td> <td></td> <td></td> </tr> <tr> <td>X</td> <td colspan="4">D</td> </tr> </tbody> </table> | K | 4 | 5 | 6 | 7 | H0 | 37 | 36 | 35 | 34 | H2 | 1,5 | 2,5 | 3,3 | 4,2 | H4 | 37 | 36 | 35 | 34 | H4 | 0,4 | 1,3 | 2,2 | | H4 | 37 | 36 | 35 | 34 | H4 | 0,2 | | | | X | D | | | | <table border="1"> <thead> <tr> <th>K</th> <th>4</th> <th>5</th> </tr> </thead> <tbody> <tr> <th>H0</th> <td>20</td> <td>19</td> </tr> <tr> <th>H2</th> <td>4,8</td> <td>4,8</td> </tr> <tr> <th>H4</th> <td>20</td> <td>19</td> </tr> <tr> <th>H4</th> <td>2,8</td> <td>2,8</td> </tr> <tr> <th>H4</th> <td>20</td> <td>19</td> </tr> <tr> <th>H4</th> <td>0,8</td> <td>0,8</td> </tr> <tr> <td>X</td> <td colspan="2">D</td> </tr> </tbody> </table> | K | 4 | 5 | H0 | 20 | 19 | H2 | 4,8 | 4,8 | H4 | 20 | 19 | H4 | 2,8 | 2,8 | H4 | 20 | 19 | H4 | 0,8 | 0,8 | X | D |
| K | 4 | 5 | 6 | 7 | | | | | | | | | | | | | | | | | | | | | | | | | | | | | | | | | | | | | | | | | | | | | | | | | | | | | | | | | | | | | | | | | | | | | | | | | | | | | | | | | | | | | | | | | | | | | | | | | | | | | | |
| H0 | 37 | 36 | 35 | 34 | | | | | | | | | | | | | | | | | | | | | | | | | | | | | | | | | | | | | | | | | | | | | | | | | | | | | | | | | | | | | | | | | | | | | | | | | | | | | | | | | | | | | | | | | | | | | | | | | | | | | | |
| H2 | 6,5 | 7,2 | 7,9 | 8,6 | | | | | | | | | | | | | | | | | | | | | | | | | | | | | | | | | | | | | | | | | | | | | | | | | | | | | | | | | | | | | | | | | | | | | | | | | | | | | | | | | | | | | | | | | | | | | | | | | | | | | | |
| H4 | 37 | 36 | 35 | 34 | | | | | | | | | | | | | | | | | | | | | | | | | | | | | | | | | | | | | | | | | | | | | | | | | | | | | | | | | | | | | | | | | | | | | | | | | | | | | | | | | | | | | | | | | | | | | | | | | | | | | | |
| H4 | 4,5 | 5,2 | 5,9 | 6,6 | | | | | | | | | | | | | | | | | | | | | | | | | | | | | | | | | | | | | | | | | | | | | | | | | | | | | | | | | | | | | | | | | | | | | | | | | | | | | | | | | | | | | | | | | | | | | | | | | | | | | | |
| H4 | 37 | 36 | 35 | 34 | | | | | | | | | | | | | | | | | | | | | | | | | | | | | | | | | | | | | | | | | | | | | | | | | | | | | | | | | | | | | | | | | | | | | | | | | | | | | | | | | | | | | | | | | | | | | | | | | | | | | | |
| H4 | 3,5 | 3,2 | 3,9 | 4,6 | | | | | | | | | | | | | | | | | | | | | | | | | | | | | | | | | | | | | | | | | | | | | | | | | | | | | | | | | | | | | | | | | | | | | | | | | | | | | | | | | | | | | | | | | | | | | | | | | | | | | | |
| X | D | | | | | | | | | | | | | | | | | | | | | | | | | | | | | | | | | | | | | | | | | | | | | | | | | | | | | | | | | | | | | | | | | | | | | | | | | | | | | | | | | | | | | | | | | | | | | | | | | | | | | | | | | |
| K | 4 | 5 | 6 | 7 | | | | | | | | | | | | | | | | | | | | | | | | | | | | | | | | | | | | | | | | | | | | | | | | | | | | | | | | | | | | | | | | | | | | | | | | | | | | | | | | | | | | | | | | | | | | | | | | | | | | | | |
| H0 | 37 | 36 | 35 | 34 | | | | | | | | | | | | | | | | | | | | | | | | | | | | | | | | | | | | | | | | | | | | | | | | | | | | | | | | | | | | | | | | | | | | | | | | | | | | | | | | | | | | | | | | | | | | | | | | | | | | | | |
| H2 | 1,5 | 2,5 | 3,3 | 4,2 | | | | | | | | | | | | | | | | | | | | | | | | | | | | | | | | | | | | | | | | | | | | | | | | | | | | | | | | | | | | | | | | | | | | | | | | | | | | | | | | | | | | | | | | | | | | | | | | | | | | | | |
| H4 | 37 | 36 | 35 | 34 | | | | | | | | | | | | | | | | | | | | | | | | | | | | | | | | | | | | | | | | | | | | | | | | | | | | | | | | | | | | | | | | | | | | | | | | | | | | | | | | | | | | | | | | | | | | | | | | | | | | | | |
| H4 | 0,4 | 1,3 | 2,2 | | | | | | | | | | | | | | | | | | | | | | | | | | | | | | | | | | | | | | | | | | | | | | | | | | | | | | | | | | | | | | | | | | | | | | | | | | | | | | | | | | | | | | | | | | | | | | | | | | | | | | | |
| H4 | 37 | 36 | 35 | 34 | | | | | | | | | | | | | | | | | | | | | | | | | | | | | | | | | | | | | | | | | | | | | | | | | | | | | | | | | | | | | | | | | | | | | | | | | | | | | | | | | | | | | | | | | | | | | | | | | | | | | | |
| H4 | 0,2 | | | | | | | | | | | | | | | | | | | | | | | | | | | | | | | | | | | | | | | | | | | | | | | | | | | | | | | | | | | | | | | | | | | | | | | | | | | | | | | | | | | | | | | | | | | | | | | | | | | | | | | | | |
| X | D | | | | | | | | | | | | | | | | | | | | | | | | | | | | | | | | | | | | | | | | | | | | | | | | | | | | | | | | | | | | | | | | | | | | | | | | | | | | | | | | | | | | | | | | | | | | | | | | | | | | | | | | | |
| K | 4 | 5 | | | | | | | | | | | | | | | | | | | | | | | | | | | | | | | | | | | | | | | | | | | | | | | | | | | | | | | | | | | | | | | | | | | | | | | | | | | | | | | | | | | | | | | | | | | | | | | | | | | | | | | | |
| H0 | 20 | 19 | | | | | | | | | | | | | | | | | | | | | | | | | | | | | | | | | | | | | | | | | | | | | | | | | | | | | | | | | | | | | | | | | | | | | | | | | | | | | | | | | | | | | | | | | | | | | | | | | | | | | | | | |
| H2 | 4,8 | 4,8 | | | | | | | | | | | | | | | | | | | | | | | | | | | | | | | | | | | | | | | | | | | | | | | | | | | | | | | | | | | | | | | | | | | | | | | | | | | | | | | | | | | | | | | | | | | | | | | | | | | | | | | | |
| H4 | 20 | 19 | | | | | | | | | | | | | | | | | | | | | | | | | | | | | | | | | | | | | | | | | | | | | | | | | | | | | | | | | | | | | | | | | | | | | | | | | | | | | | | | | | | | | | | | | | | | | | | | | | | | | | | | |
| H4 | 2,8 | 2,8 | | | | | | | | | | | | | | | | | | | | | | | | | | | | | | | | | | | | | | | | | | | | | | | | | | | | | | | | | | | | | | | | | | | | | | | | | | | | | | | | | | | | | | | | | | | | | | | | | | | | | | | | |
| H4 | 20 | 19 | | | | | | | | | | | | | | | | | | | | | | | | | | | | | | | | | | | | | | | | | | | | | | | | | | | | | | | | | | | | | | | | | | | | | | | | | | | | | | | | | | | | | | | | | | | | | | | | | | | | | | | | |
| H4 | 0,8 | 0,8 | | | | | | | | | | | | | | | | | | | | | | | | | | | | | | | | | | | | | | | | | | | | | | | | | | | | | | | | | | | | | | | | | | | | | | | | | | | | | | | | | | | | | | | | | | | | | | | | | | | | | | | | |
| X | D | | | | | | | | | | | | | | | | | | | | | | | | | | | | | | | | | | | | | | | | | | | | | | | | | | | | | | | | | | | | | | | | | | | | | | | | | | | | | | | | | | | | | | | | | | | | | | | | | | | | | | | | | |
| <p>H – высота установки петли (планка); D – наложение двери на боковую панель шкафа; K – расстояние от края двери до чашки петли; X – расстояние до отверстий монтажной планки.</p> | | | | | | | | | | | | | | | | | | | | | | | | | | | | | | | | | | | | | | | | | | | | | | | | | | | | | | | | | | | | | | | | | | | | | | | | | | | | | | | | | | | | | | | | | | | | | | | | | | | | | | | | | | |

ПЕТЛЯ 321

7-шарнирная



Система монтажа Slide-On

Угол открывания 165°



Петля 321A Slide-On для накладной двери

| Артикул | Материал | Покрытие | Диаметр чашки, мм | Глубина чашки, мм | |
|--------------|----------------------------------|----------|-------------------|-------------------|-----|
| HR321A.100NI | корпус – сталь, чашка – замак | никель | 35 | 11,3 | 100 |

В комплекте: петля мебельная.

Размеры и схема монтажа петли

Крепление чашки

| D \ K \ H | 3 | 4 | 5 | 6 | 7 |
|-----------|----|----|----|----|----|
| H0 | 19 | 20 | 21 | 22 | 23 |
| H2 | 17 | 18 | 19 | 20 | 21 |
| H4 | 15 | 16 | 17 | 18 | 19 |

H – высота установки петли; D – наложение двери на боковую панель шкафа; K – расстояние от края двери до чашки петли; A – fuga.

ВНУТРЕННЯЯ ФУРНИТУРА ДЛЯ КОРПУСНОЙ МЕБЕЛИ

МОНТАЖНЫЕ ПЛАНКИ 932

для мебельных петель



Быстрая и надежная сборка

Возможность регулировки

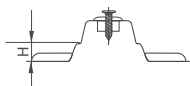

Монтажная планка 932A

| Артикул | Планка | Материал | Покрытие | |
|--------------|--------|----------|----------|-----|
| HR932A.010NI | H0 | сталь | никель | 500 |
| HR932A.012NI | H2 | сталь | никель | 500 |
| HR932A.014NI | H4 | сталь | никель | 500 |

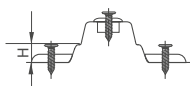

Монтажная планка 932B с еврошурупами

| Артикул | Планка | Материал | Покрытие | |
|--------------|--------|----------|----------|-----|
| HR932B.020NI | H0 | сталь | никель | 500 |

В комплекте: монтажная планка, предварительно вкрученные еврошурупы 6,3x13 мм.

ПЕТЛИ ViMotion

4-шарнирные



Система монтажа Slide-On



Угол открывания 110°



Длительный срок службы



Петля 305A Slide-On для накладной двери

| Артикул | Материал | Покрытие | Диаметр чашки, мм | Глубина чашки, мм | Планка | |
|---------------|----------|----------|-------------------|-------------------|--------|-----|
| HR305A.110NI | сталь | никель | 35 | 11,3 | H0 | 250 |
| HR305A.120NI* | сталь | никель | 35 | 11,3 | H0 | 250 |

В комплекте: петля мебельная, съемная монтажная планка.
* С предварительно вкрученными в монтажную планку еврошурупами.



Петля 305B Slide-On для полунакладной двери

| Артикул | Материал | Покрытие | Диаметр чашки, мм | Глубина чашки, мм | Планка | |
|--------------|----------|----------|-------------------|-------------------|--------|-----|
| HR305B.112NI | сталь | никель | 35 | 11,3 | H2 | 250 |

В комплекте: петля мебельная, съемная монтажная планка.



Петля 305C Slide-On для вкладной двери

| Артикул | Материал | Покрытие | Диаметр чашки, мм | Глубина чашки, мм | Планка | |
|--------------|----------|----------|-------------------|-------------------|--------|-----|
| HR305C.112NI | сталь | никель | 35 | 11,3 | H2 | 250 |

В комплекте: петля мебельная, съемная монтажная планка.

У петель есть внутренние аналоги: HE305, HFJ305, HM305, HUZ305.

Размеры и схема монтажа петли

| Крепление чашки | 305A | | 305B | | 305C | | | | | | | | | | | | | | | | | | | | | | | | | | | | | | | | | | | | | | | | | | | | | | | | | | | | | | | | | | | | | | | | | | | | | | | | |
|---|------|--|-------|----|------|---|---|---|----|----|----|----|----|----|----|----|----|----|----|----|----|----|----|----|----|----|--|---|-------|---|---|---|---|---|----|---|----|----|----|----|----|---|---|---|----|----|----|---|---|---|---|---|--|--|-------|---|---|---|---|---|----|----|----|----|----|----|----|---|---|----|----|----|----|---|---|---|---|
| | | <table border="1"><tr><td>D\K\H</td><td>3</td><td>4</td><td>5</td><td>6</td><td>7</td></tr><tr><td>H0</td><td>18</td><td>19</td><td>20</td><td>21</td><td>22</td></tr><tr><td>H2</td><td>16</td><td>17</td><td>18</td><td>19</td><td>20</td></tr><tr><td>H4</td><td>14</td><td>15</td><td>16</td><td>17</td><td>18</td></tr></table> | D\K\H | 3 | 4 | 5 | 6 | 7 | H0 | 18 | 19 | 20 | 21 | 22 | H2 | 16 | 17 | 18 | 19 | 20 | H4 | 14 | 15 | 16 | 17 | 18 | | <table border="1"><tr><td>D\K\H</td><td>3</td><td>4</td><td>5</td><td>6</td><td>7</td></tr><tr><td>H0</td><td>9</td><td>10</td><td>11</td><td>12</td><td>13</td></tr><tr><td>H2</td><td>7</td><td>8</td><td>9</td><td>10</td><td>11</td></tr><tr><td>H4</td><td>5</td><td>6</td><td>7</td><td>8</td><td>9</td></tr></table> | D\K\H | 3 | 4 | 5 | 6 | 7 | H0 | 9 | 10 | 11 | 12 | 13 | H2 | 7 | 8 | 9 | 10 | 11 | H4 | 5 | 6 | 7 | 8 | 9 | | <table border="1"><tr><td>A\K\H</td><td>3</td><td>4</td><td>5</td><td>6</td><td>7</td></tr><tr><td>H0</td><td>-1</td><td>-2</td><td>-3</td><td>-4</td><td>-5</td></tr><tr><td>H2</td><td>1</td><td>0</td><td>-1</td><td>-2</td><td>-3</td></tr><tr><td>H4</td><td>3</td><td>2</td><td>1</td><td>0</td><td>-1</td></tr></table> | A\K\H | 3 | 4 | 5 | 6 | 7 | H0 | -1 | -2 | -3 | -4 | -5 | H2 | 1 | 0 | -1 | -2 | -3 | H4 | 3 | 2 | 1 | 0 |
| D\K\H | 3 | 4 | 5 | 6 | 7 | | | | | | | | | | | | | | | | | | | | | | | | | | | | | | | | | | | | | | | | | | | | | | | | | | | | | | | | | | | | | | | | | | | | | | | | |
| H0 | 18 | 19 | 20 | 21 | 22 | | | | | | | | | | | | | | | | | | | | | | | | | | | | | | | | | | | | | | | | | | | | | | | | | | | | | | | | | | | | | | | | | | | | | | | | |
| H2 | 16 | 17 | 18 | 19 | 20 | | | | | | | | | | | | | | | | | | | | | | | | | | | | | | | | | | | | | | | | | | | | | | | | | | | | | | | | | | | | | | | | | | | | | | | | |
| H4 | 14 | 15 | 16 | 17 | 18 | | | | | | | | | | | | | | | | | | | | | | | | | | | | | | | | | | | | | | | | | | | | | | | | | | | | | | | | | | | | | | | | | | | | | | | | |
| D\K\H | 3 | 4 | 5 | 6 | 7 | | | | | | | | | | | | | | | | | | | | | | | | | | | | | | | | | | | | | | | | | | | | | | | | | | | | | | | | | | | | | | | | | | | | | | | | |
| H0 | 9 | 10 | 11 | 12 | 13 | | | | | | | | | | | | | | | | | | | | | | | | | | | | | | | | | | | | | | | | | | | | | | | | | | | | | | | | | | | | | | | | | | | | | | | | |
| H2 | 7 | 8 | 9 | 10 | 11 | | | | | | | | | | | | | | | | | | | | | | | | | | | | | | | | | | | | | | | | | | | | | | | | | | | | | | | | | | | | | | | | | | | | | | | | |
| H4 | 5 | 6 | 7 | 8 | 9 | | | | | | | | | | | | | | | | | | | | | | | | | | | | | | | | | | | | | | | | | | | | | | | | | | | | | | | | | | | | | | | | | | | | | | | | |
| A\K\H | 3 | 4 | 5 | 6 | 7 | | | | | | | | | | | | | | | | | | | | | | | | | | | | | | | | | | | | | | | | | | | | | | | | | | | | | | | | | | | | | | | | | | | | | | | | |
| H0 | -1 | -2 | -3 | -4 | -5 | | | | | | | | | | | | | | | | | | | | | | | | | | | | | | | | | | | | | | | | | | | | | | | | | | | | | | | | | | | | | | | | | | | | | | | | |
| H2 | 1 | 0 | -1 | -2 | -3 | | | | | | | | | | | | | | | | | | | | | | | | | | | | | | | | | | | | | | | | | | | | | | | | | | | | | | | | | | | | | | | | | | | | | | | | |
| H4 | 3 | 2 | 1 | 0 | -1 | | | | | | | | | | | | | | | | | | | | | | | | | | | | | | | | | | | | | | | | | | | | | | | | | | | | | | | | | | | | | | | | | | | | | | | | |
| <p>H – высота установки петли (планка); D – наложение двери на боковую панель шкафа; K – расстояние от края двери до чашки петли; A – fuga.</p> | | | | | | | | | | | | | | | | | | | | | | | | | | | | | | | | | | | | | | | | | | | | | | | | | | | | | | | | | | | | | | | | | | | | | | | | | | | | | |

ПЕТЛЯ 203

4-шарнирная



Система монтажа Slide-On



Угол открывания 95°



Петля 203A Slide-On для накладной двери

| Артикул | Материал | Покрытие | Диаметр чашки, мм | Глубина чашки, мм | |
|--------------|----------|----------|-------------------|-------------------|-----|
| HR203A.110NI | сталь | никель | 26 | 11,3 | 400 |

В комплекте: петля мебельная, монтажная планка.

Размеры и схема монтажа петли

Крепление чашки

| $\frac{D}{H}$ | 3 | 4 | 5 |
|---------------|----|----|----|
| Н0 | 15 | 16 | 17 |

Н – высота установки петли; D – наложение двери на боковую панель шкафа; К – расстояние от края двери до чашки петли; А – fuga.

ПЕТЛИ 225

для стеклянных дверей



Система монтажа Slide-On



Угол открывания 95°



Толщина двери 4-6 мм



Петля 225A Slide-On для накладной двери

| Артикул | Материал | Покрытие | Диаметр чашки, мм | Глубина чашки, мм | |
|--------------|---------------------------------|----------|-------------------|-------------------|-----|
| HR225A.110NI | корпус – сталь, чашка – пластик | никель | 26 | 11,3 | 250 |

В комплекте: петля, монтажная планка, декоративная хромированная D-образная крышка, 2 шурупа.



Петля 225C Slide-On для вкладной двери

| Артикул | Материал | Покрытие | Диаметр чашки, мм | Глубина чашки, мм | |
|--------------|---------------------------------|----------|-------------------|-------------------|-----|
| HR225C.110NI | корпус – сталь, чашка – пластик | никель | 26 | 11,3 | 250 |

В комплекте: петля, монтажная планка, декоративная хромированная D-образная крышка, 2 шурупа.

Размеры и схема монтажа петли

225A

| $\frac{D}{H}$ | 3 | 4 | 5 | 6 |
|---------------|----|----|----|----|
| Н0 | 15 | 16 | 17 | 18 |

225C

| $\frac{A}{H}$ | 3 | 4 | 5 | 6 |
|---------------|---|----|----|----|
| Н0 | 0 | -1 | -2 | -3 |

Н – высота установки петли (планка); D – наложение двери на боковую панель шкафа; К – расстояние от края двери до чашки петли; А – fuga.

ЭКСЦЕНТРИКОВАЯ СТЯЖКА

Ø35 мм

Производитель: Indaux



Предназначена для увеличенных нагрузок



Исключает ослабление и появления люфтов в соединении



Требует минимального высверливания



Предназначается для панелей толщ. от 19 до 34 мм



Рекомендуемая комплектация (заказ по артикулам):

Аксессуары:

| | | | |
|----------------------|----|----------------|----|
| Эксцентрик стяжка | x1 | Крепежный винт | x1 |
|----------------------|----|----------------|----|

| | |
|-------------------------|----|
| Заглушка эксцентрика | x1 |
|-------------------------|----|

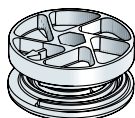

Эксцентрик стяжка

| Артикул | Покрытие | Иконка коробки |
|-----------|----------|----------------|
| 512035031 | никель | 250 |



Крепежный винт М8

| Артикул | Покрытие | Глубина сверления, мм | Иконка коробки |
|-----------|----------|-----------------------|----------------|
| 521855036 | цинк | 55 | 500 |

ВНУТРЕННЯЯ ФУРНИТУРА ДЛЯ КОРПУСНОЙ МЕБЕЛИ

ЭКСЦЕНТРИКОВАЯ СТЯЖКА

Ø35 мм

Производитель: Indaux



Заглушка пластиковая

| Артикул | Цвет | |
|-----------|------------|------|
| 530500191 | бежевый | 1000 |
| 530500014 | коричневый | 1000 |



Разжимная муфта М8

| Артикул | Покрытие | |
|-----------|----------|------|
| 948575036 | цинк | 2000 |

Размеры и схема монтажа

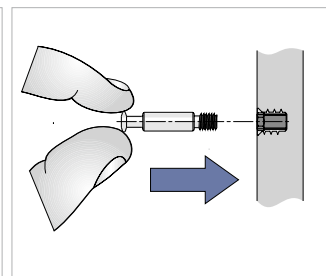
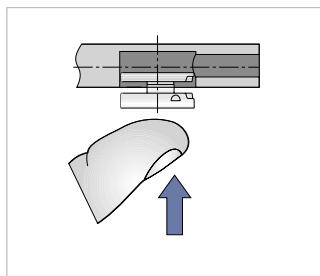
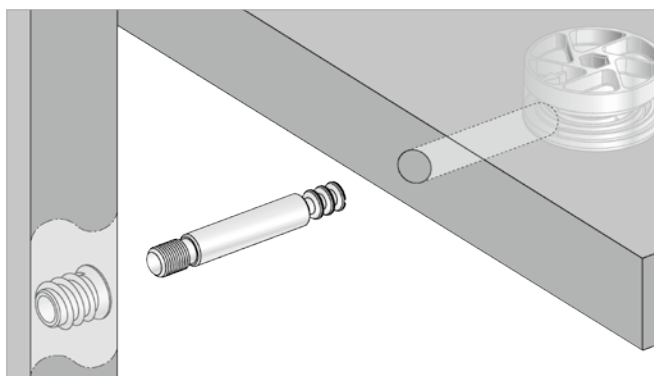
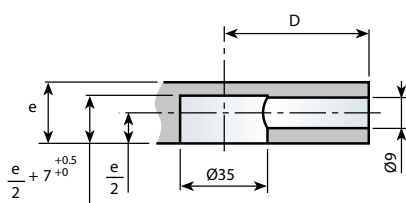
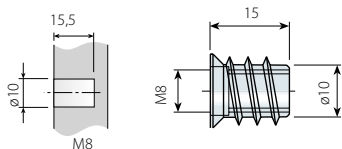
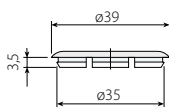
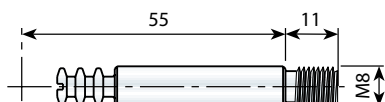
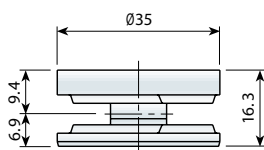

1. Вставьте эксцентрик в отверстие в панели.
2. Вставьте разжимную муфту в отверстие в боковой панели и вкрутите крепежный винт в разжимную муфту.

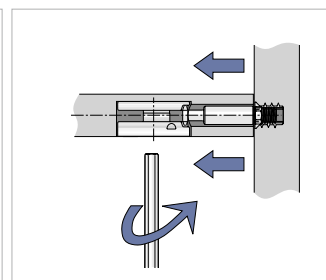
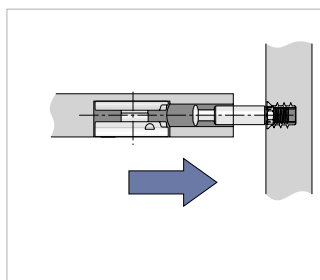

3. Соедините панель с эксцентриком и панель с крепежным винтом.
4. Поверните эксцентрик как показано на рисунке. Чтобы демонтировать панель, произведите все действия в обратном порядке.

TENTI-8

полкодержатель скрытого монтажа

Производитель: Indaux



Быстрая и надежная сборка

Steel

Высококачественные материалы



Регулировка: по двум направлениям



Эстетическая привлекательность



Нагрузка: max 10 кг
(на 1 полкодержатель)



Скрытый монтаж



| Артикул | Материал | |
|-----------|----------|-----|
| 632500105 | сталь | 100 |

В комплекте: полкодержатель, планка, 4 пластиковых дюбеля (ø6 x 30 мм), 4 шурупа (ø 4,5 x 35 мм).

Размеры и схема монтажа

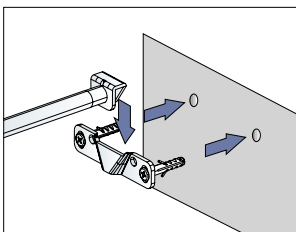
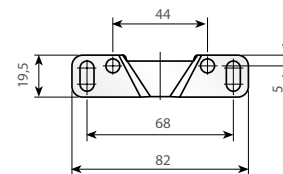
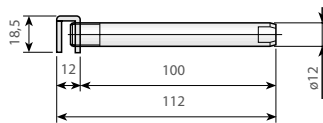
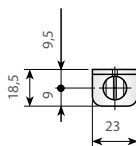

1. Прикрепите планку к стене при помощи дюбелей и шурупов, затем установите на нее стержень.

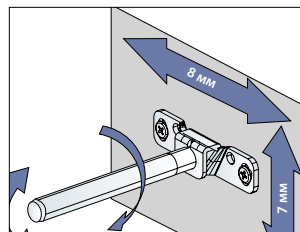

2. Овальные отверстия обеспечивают более точное выравнивание. Горизонтальная установка достигается движением стержня вдоль планки. Наклонная установка обеспечивается поворотом стержня.

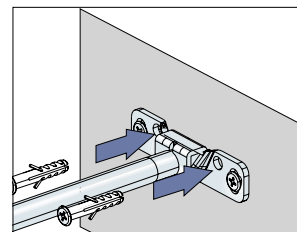

3. Закрепите планку в нужном положении при помощи двух других дюбелей с шурупами, чтобы избежать смещения полки с установленной позиции.

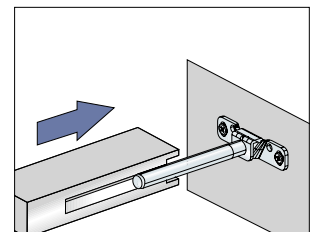

4. Установите полку. При необходимости она с легкостью снимается.

ATLAS

навеска для подвесных ящиков

Производитель: Indaux





 Предназначена для крепления нижних ящиков к стенам или стеновым панелям

 Грузоподъемность: max 480 кг на пару навесок

 Универсальная (правая левая)

 Steel Цельнометаллическая конструкция

 Регулировка: фронтальная, вертикальная

 Возможно использовать без нижнего суппорта



Рекомендуемая комплектация (заказ по артикулам):

| Навеска Atlas | х2 | Ответная планка | х2 | Нижний суппорт | х2 |
|---|----|---|----|---|----|
|  | |  | |  | |

Рекомендуемая комплектация для широкого модуля (заказ по артикулам):

| Навеска Atlas | х2 | Ответная планка | х2 | Нижний суппорт | х3 |
|---|----|---|----|---|----|
|  | |  | |  | |

ATLAS

навеска для подвесных ящиков

Производитель: Indaux



Навеска Atlas

| Артикул | Материал | |
|-----------|----------|-----|
| 625700036 | сталь | 100 |



Ответная планка

| Артикул | Материал | |
|-----------|----------|-----|
| 620860030 | сталь | 100 |



Нижний суппорт

| Артикул | Материал | |
|-----------|----------|----|
| 625800033 | сталь | 25 |

Размеры и схема монтажа

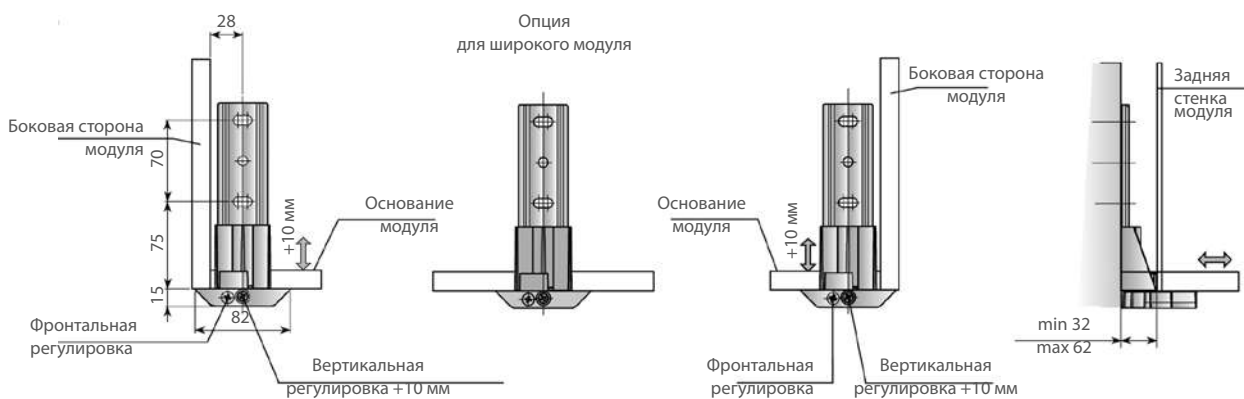
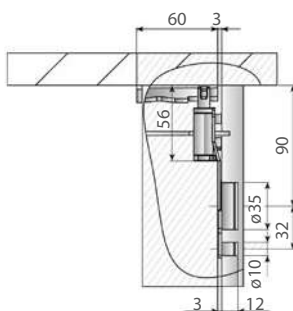
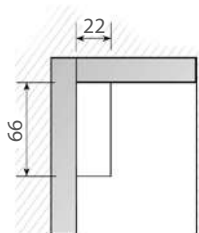
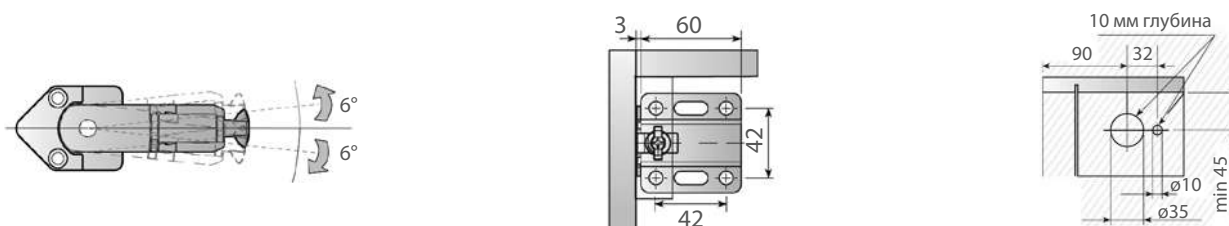



TRASER-6

навеска для подвесных ящиков

Производитель: Indaux





 Предназначена для крепления навесного шкафа к стене

 Steel Цельнометаллическая конструкция

 Для модулей высотой 600–1000 мм и глубиной 300–350 мм*

 Устанавливается за задней стенкой шкафа

 Регулировка: вертикальная (18 мм), горизонт. (16 мм), фронтальная (25 мм)

 Грузоподъемность: 65 кг на одну навеску**



Рекомендуемая комплектация (заказ по артикулам):

Навеска Traser-6 **x2** Ответная планка **x2** Декоративная заглушка **x2**

* При других размерах модуля уточняйте возможность использования данного продукта у вашего менеджера.

** Соответствует DIN 68840 сертификата LGA (эквивалентно 260 кг на комплект). Размеры тестируемого модуля: высота 700 мм, глубина 350 мм.

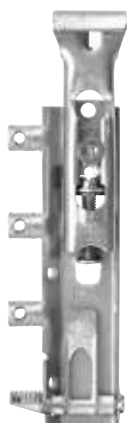

Навеска Traser-6

| Артикул | Установка |  |
|-----------|-----------|---|
| 624200032 | слева | 100 |
| 624300036 | справа | 100 |

TRASER-6

навеска для подвесных ящиков

Производитель: Indaux



Ответная планка двойная

| Артикул | Длина, мм |  |
|------------------|-----------|---|
| 621901033 | 182 | 200 |

Может быть разделена на 2 части.



Декоративная заглушка

| Артикул | Цвет | ø, мм |  |
|------------------|--------|-------|---|
| 961618000 | белый | 18 | 1000 |
| 961618066 | никель | 18 | 1000 |

Размеры

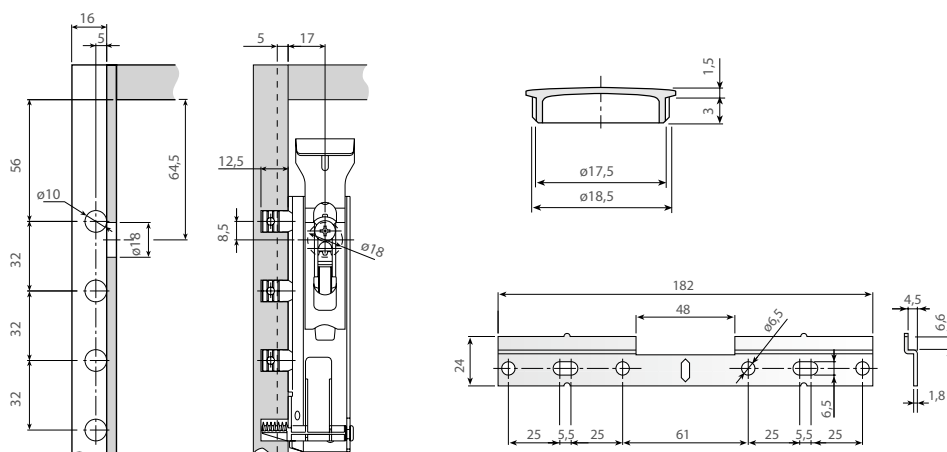

Регулировка по глубине – 25 мм – позволяет не сверлить отверстия в ДСП.



Регулировка по высоте – 18 мм.

SCARPI-4

навеска для подвесных ящиков

Производитель: Indaux



Два варианта крепления: на саморезах и на пробках



Steel Цельнометаллическая конструкция



Доступ к регулиров. винтам с фронтальной стороны висящего на стене шкафа



Эстетическая привлекательность



Регулировка: вертикальная (13 мм), горизонтальная (8 мм), фронтальная (17 мм)



Грузоподъемность: 65 кг на одну навеску



Рекомендуемая комплектация (заказ по артикулам):

| | | | | | |
|------------------|----|-----------------|----|-----------------------|----|
| Навеска Scarpi-4 | х2 | Ответная планка | х2 | Декоративная заглушка | х2 |
|------------------|----|-----------------|----|-----------------------|----|



Навеска Scarpi-4

| Артикул | Установка | Комплектация | |
|------------|-----------|-----------------------|-----|
| 625000036 | слева | с евровинтом 6,3x13мм | 200 |
| 625100033 | справа | с евровинтом 6,3x13мм | 200 |
| 625200030 | слева | на пробках | 200 |
| 625300034 | справа | на пробках | 200 |
| 625450033* | слева | без евровинта | 200 |
| 625550030* | справа | без евровинта | 200 |

* для крепления саморезом 5x16мм

Ответная планка двойная

| Артикул | |
|-----------|-----|
| 619800031 | 250 |

Может быть разломлена на 2 части.

SCARPI-4

навеска для подвесных ящиков

Производитель: Indaux



Декоративная крышка

| Артикул | Цвет | Установка | |
|------------------|---------------|-----------|-----|
| 639600006 | белый | слева | 400 |
| 639700003 | белый | справа | 400 |
| 639600006RAL9003 | белый RAL9003 | слева | 400 |
| 639700003RAL9003 | белый RAL9004 | справа | 400 |
| 639600194 | бежевый | слева | 400 |
| 639700191 | бежевый | справа | 400 |
| 639600146 | серый | слева | 400 |
| 639700143 | серый | справа | 400 |
| 639600312 | антрацит | слева | 400 |
| 639700316 | антрацит | справа | 400 |
| 639600010 | коричневый | слева | 400 |
| 639700014 | коричневый | справа | 400 |
| 639200063 | никель | слева | 200 |
| 639300060 | никель | справа | 200 |

Замок системы безопасности

| Артикул | Установка | |
|-----------|-----------|-----|
| 629000492 | слева | 200 |
| 629100496 | справа | 200 |

Размеры

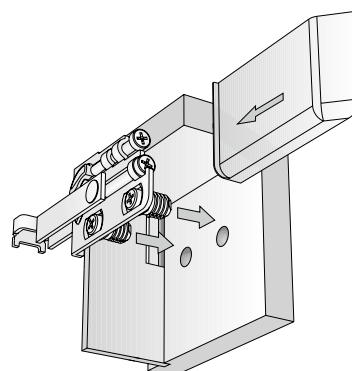
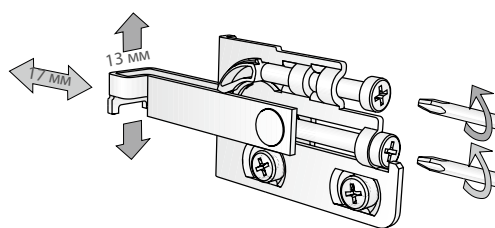
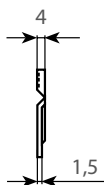
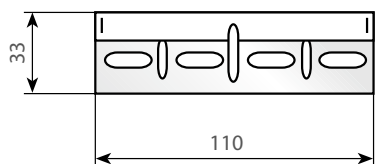
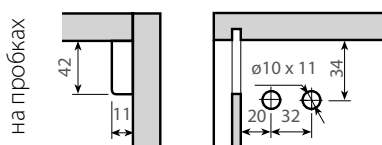
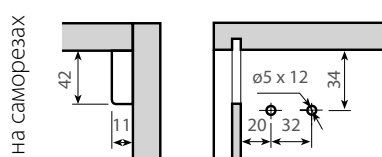

IMPULSE

система открывания дверей и ящиков без ручек

Производитель: Indaух



Быстрая и надежная установка



Регулировка выдвижной части



Рекомендуется использовать с петлей для Impulse с обратной пружиной (см. стр. 265)

Рекомендуемая комплектация (заказ по артикулам):

Аксессуары:

Impulse накладной x1

Ответная часть x1

Петля для Impulse (см. стр. 265) x1

Накладной механизм Impulse с магнитом



| Артикул | Цвет | Длина выдвижной части, мм | |
|-----------|-------|---------------------------|-----|
| 217520310 | серый | 20 | 100 |
| 217540002 | белый | 40 | 100 |
| 217540315 | серый | 40 | 100 |

В комплекте: 1 механизм, 1 магнит на липкой ленте.

Стопор ответный с магнитом на липучке



| Артикул | Цвет | Материал | |
|-----------|--------|----------|-----|
| 215150062 | никель | сталь | 100 |

Ответная часть для накладного механизма Impulse



| Артикул | Цвет | Длина выдвижной части, мм | |
|-----------|-------|---------------------------|-----|
| 214800316 | серый | на саморезах | 100 |

Отсутствие упора позволяет крепить IMPULSE на произвольном от края расстоянии.

Ответная часть на саморезах с зацепом



| Артикул | Цвет | Длина выдвижной части, мм | |
|-----------|-------|---------------------------|-----|
| 214700006 | белый | на саморезах | 100 |
| 214700312 | серый | на саморезах | 100 |

Зацепление упора за край поверхности позволяет монтировать механизм без предварительной разметки точно в край.

Схема монтажа

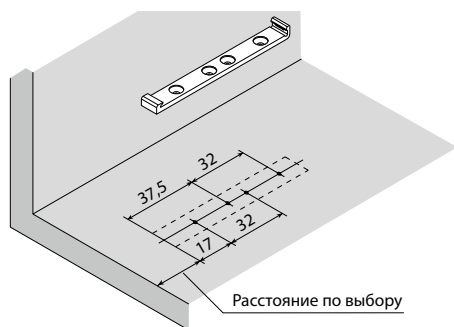

Монтаж ответной части накладного механизма Impulse

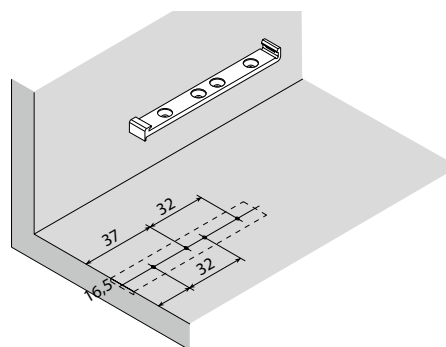

Монтаж ответной части с упором накладного механизма Impulse

IMPULSE

система открывания дверей и ящиков без ручек

Производитель: Indaux



Врезной механизм Impulse с магнитом

| Артикул | Цвет | Длина выдвижной части, мм | Длина врезной части, мм | |
|-----------|----------|---------------------------|-------------------------|-----|
| 217420000 | белый | 20 | 55 | 800 |
| 217440005 | белый | 40 | 70 | 800 |
| 217420081 | серый | 20 | 55 | 800 |
| 217440086 | серый | 40 | 70 | 800 |
| 217420313 | антрацит | 20 | 55 | 800 |
| 217440311 | антрацит | 40 | 70 | 800 |



Врезной механизм Impulse с амортизатором

| Артикул | Цвет | Длина выдвижной части, мм | Длина врезной части, мм | |
|-----------|----------|---------------------------|-------------------------|-----|
| 215518004 | белый | 20 | 55 | 800 |
| 215838000 | белый | 40 | 70 | 800 |
| 215518310 | антрацит | 20 | 55 | 800 |
| 215838313 | антрацит | 40 | 70 | 800 |



Ответная часть для врезного механизма Impulse

| Артикул | Цвет | |
|-----------|----------|-----|
| 214500005 | белый | 100 |
| 214500086 | серый | 100 |
| 214500145 | антрацит | 100 |



Ответная часть для врезного механизма Impulse с зацепом

| Артикул | Цвет | |
|-----------|----------|-----|
| 214600002 | белый | 100 |
| 214600083 | серый | 100 |
| 214600142 | антрацит | 100 |

Схема монтажа

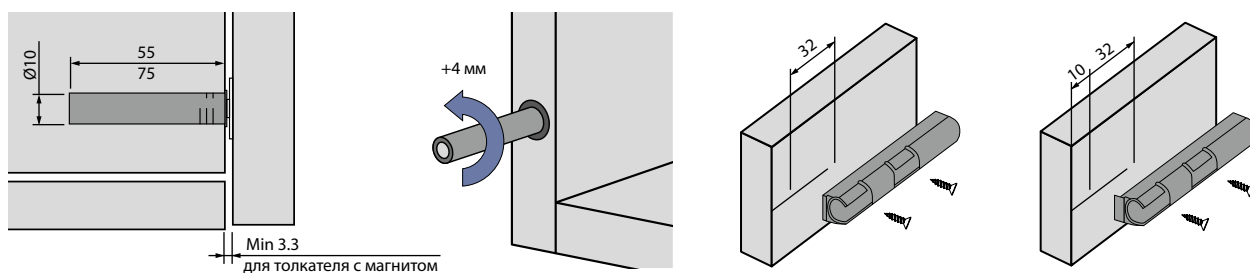

DELTA

механизм подъема двери

Производитель: Indaux



ВНУТРЕННЯЯ ФУРНИТУРА ДЛЯ КОРПУСНОЙ МЕБЕЛИ



DELTA

механизм подъема двери

Производитель: Indaux



Для дверей, открывающихся вверх, дверей секретерного типа и откидывающихся крышек



Удерживает дверь открытой в любом положении



Может быть установлен как справа, так и слева



Крепится к боковой панели, к фасаду из ДСП, МДФ или к алюминиевой раме



Тормозит дверь при закрывании в зависимости от регулировки



Высокая износостойкость

Рекомендуемая комплектация (заказ по артикулам):

| | | | | | |
|----------------|----|----------------------------|----|--------------------|----|
| Механизм Delta | х2 | Крепление к боковой панели | х2 | Крепление к фасаду | х2 |
|----------------|----|----------------------------|----|--------------------|----|



Механизм Delta

| Артикул | Материал | Покрытие | Грузоподъемность, N | |
|----------|-------------|----------|---------------------|-----|
| 81000063 | замак/сталь | никель | 100 | 100 |



Крепление к боковой панели

| Артикул | Материал | Покрытие | |
|-----------|----------|----------|-----|
| 810237062 | сталь | никель | 200 |



Крепление к фасаду (ДСП, МДФ)

| Артикул | Материал | Покрытие | |
|-----------|----------|----------|-----|
| 810400065 | сталь | никель | 200 |

Варианты установки

Схема монтажа

При использовании сразу 2-х механизмов на двери убедитесь, что они настроены одинаково.

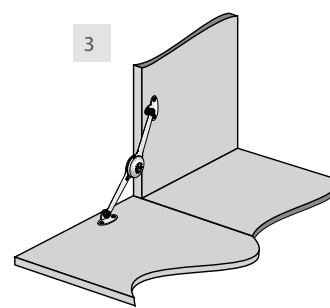
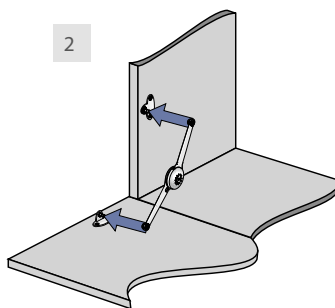
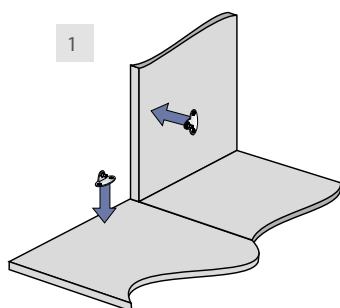
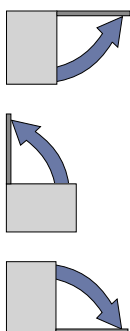

DELTA

механизм подъема двери

Производитель: Indaux



Регулировка

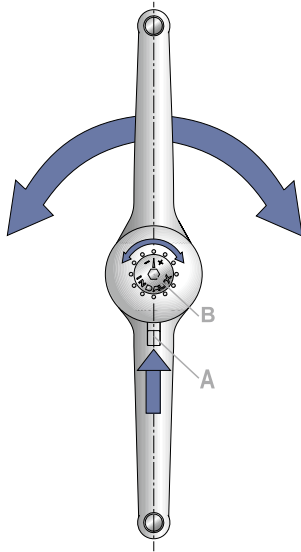

При нажатии на специальный переключатель (A) достигается возможность поворота верхнего рычага как в одну, так и в другую сторону.

Таким образом, механизм можно использовать для открывания дверей вверх и вниз. В зависимости от регулировки при помощи винта с внутренним шестигранником 4 мм (B) может быть достигнуто большое разнообразие функций, от простого торможения при закрывании до фиксации двери в любом положении.



Подъем крышки на 90°

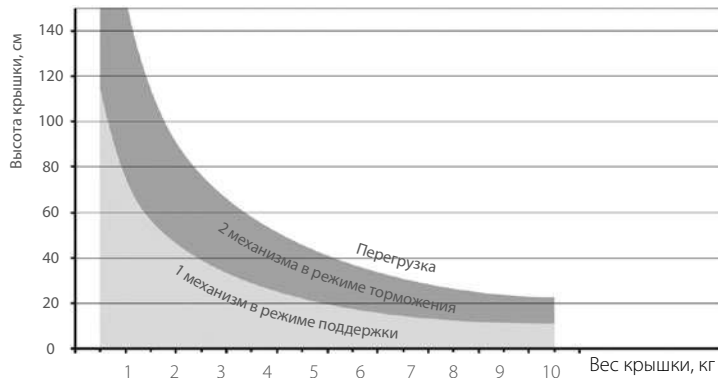
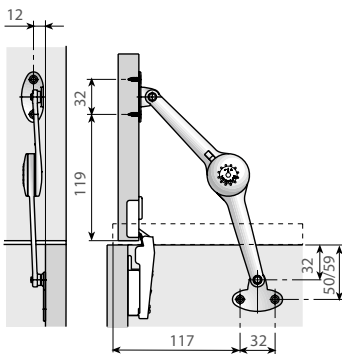

Подъем крышки на 75°

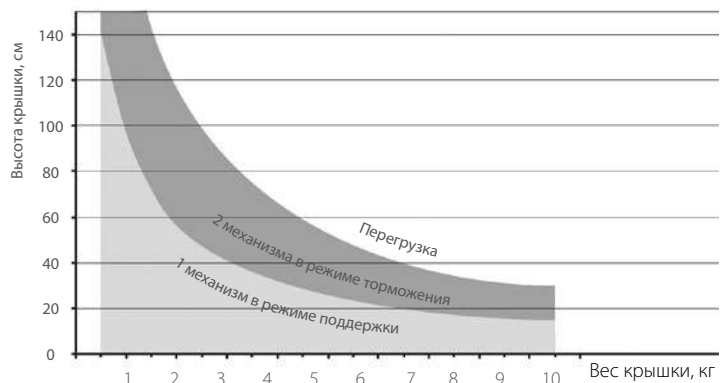
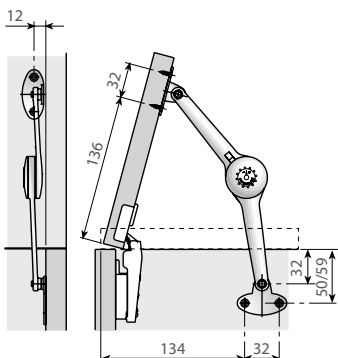

DELTA

механизм подъема двери

Производитель: Indaux



Подъем крышки на 90°

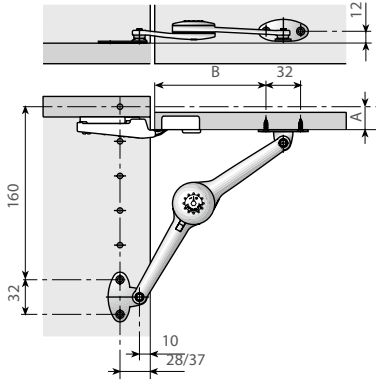

| A | B | A | B |
|----|----|----|-----|
| 8 | 90 | 17 | 100 |
| 9 | 91 | 18 | 101 |
| 10 | 92 | 19 | 102 |
| 11 | 93 | 20 | 103 |
| 12 | 95 | 21 | 103 |
| 13 | 96 | 22 | 104 |
| 14 | 97 | 23 | 105 |
| 15 | 98 | 24 | 105 |
| 16 | 99 | 25 | 106 |

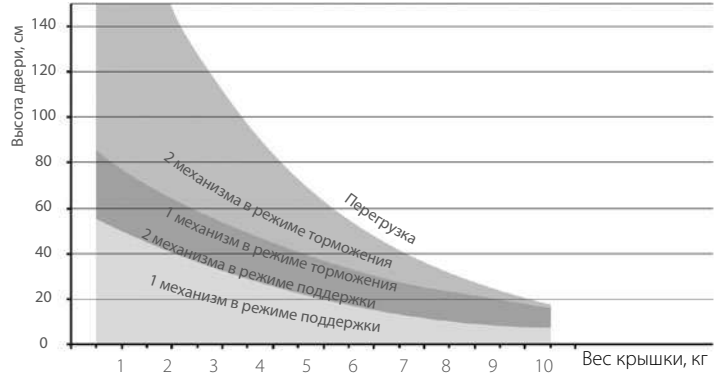

Подъем крышки на 75°

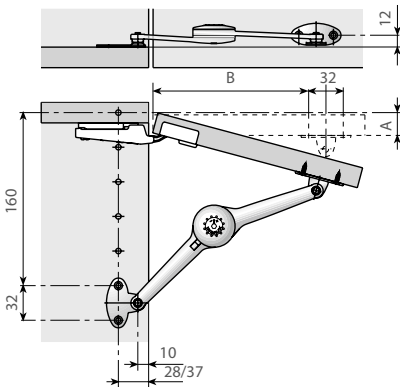

| A | B | A | B |
|----|-----|----|-----|
| 8 | 132 | 17 | 142 |
| 9 | 133 | 18 | 143 |
| 10 | 134 | 19 | 143 |
| 11 | 135 | 20 | 144 |
| 12 | 137 | 21 | 144 |
| 13 | 138 | 22 | 145 |
| 14 | 139 | 23 | 146 |
| 15 | 140 | 24 | 146 |
| 16 | 141 | 25 | 147 |

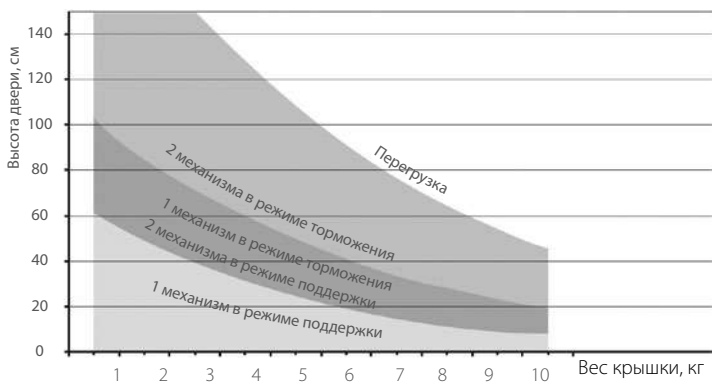

Опускание крышки

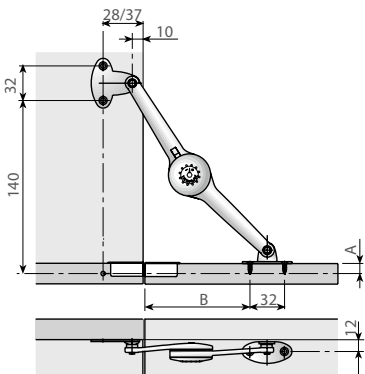

| A | B | A | B |
|----|-----|----|-----|
| 8 | 98 | 17 | 108 |
| 9 | 99 | 18 | 109 |
| 10 | 100 | 19 | 110 |
| 11 | 101 | 20 | 111 |
| 12 | 103 | 21 | 111 |
| 13 | 104 | 22 | 112 |
| 14 | 105 | 23 | 113 |
| 15 | 106 | 24 | 113 |
| 16 | 107 | 25 | 114 |

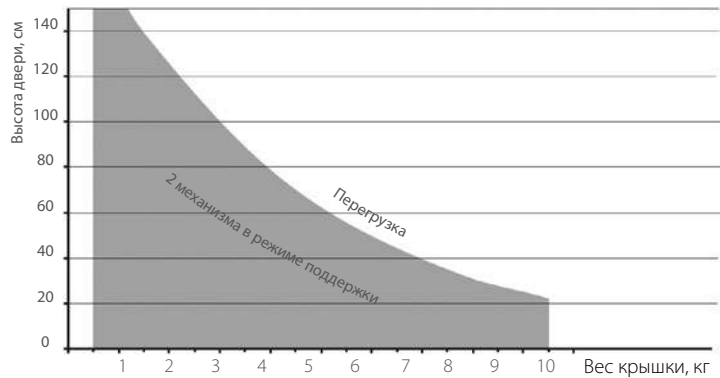

JET UP

механизм подъема двери



Быстрая и надежная сборка



Регулирование силы подъема фасада



Остановка в любом положении в диапазоне от 45° до 90°



EasyMotion – плавное и бесшумное закрывание



Крепится к боковой панели к фасаду из ДСП, МДФ



45°

остановка в любом положении



45°

плавное закрывание

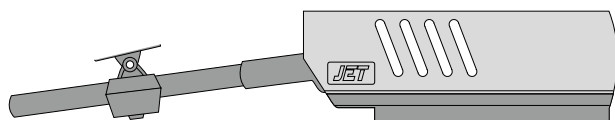

| Артикул | Материал | Нагрузка, кг | |
|--------------|----------|--------------|----|
| MR213B.204GR | пластик | 2 - 4 | 20 |

В комплекте: механизм подъема, декоративная крышка – 2 шт. (левая и правая), саморезы.

Размеры и схема монтажа

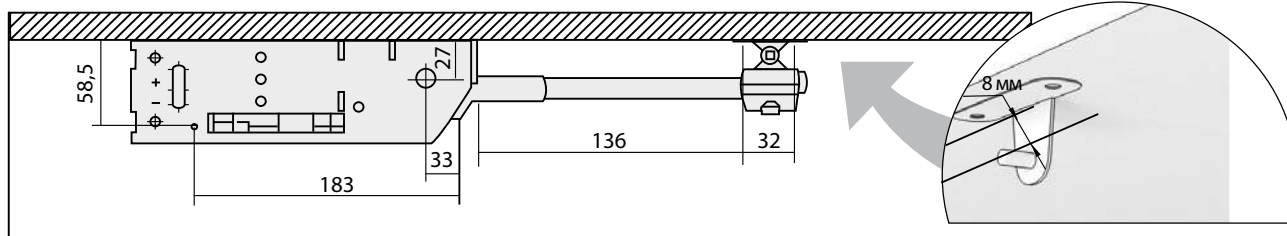

Регулировочный винт

Регулировка остановки в любом положении
Регулировка скорости закрывания
Регулировка нагрузки

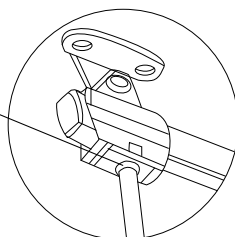

Расчет количества комплектов для легких фасадов

1 комплект

2 комплекта

размер фасада:
400~700x400 мм
вес фасада: 2~4 кг

размер фасада:
900~1200x400 мм
вес фасада: 4~8 кг

BEND

механизм подъема двери



Крепится к боковой панели к фасаду из ДСП, МДФ



Удерживает дверь открытой в любом положении



Может быть установлен как справа, так и слева



Высококачественные материалы



Компактная система установки: требуется менее 50 мм



Грузоподъемность: 60N



Для дверей, открывающихся вверх



Для дверей секретерного типа



Для откидывающихся крышек

| Артикул | Материал | Цвет | Грузоподъемность, N | |
|---------------|--------------|--------|---------------------|------------|
| MSL204B.060NI | замак, сталь | никель | 60 | 100 (4x25) |

В комплекте: механизм подъема, крепление к боковой стенке, крепление к фасаду из ДСП и МДФ, ключ шестигранный.

Размеры и схема монтажа механизма подъема MSL204B

1. Закрепите крепежные планки механизма в соответствии с выбранным вариантом установки двери: одну на откидную створку, другую – на стенку ящика.
2. Отрегулируйте жесткость хода двери при помощи винта на самом механизме, используя шестигранный ключ.
3. Переключение между вариантами открывания вверх/вниз происходит при нажатии на специальный переключатель. Таким образом достигается возможность поворота верхнего рычага как в одну, так и в другую сторону.

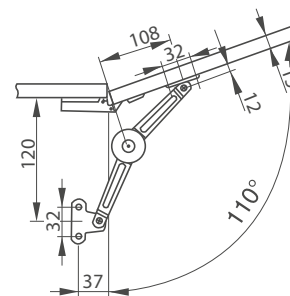
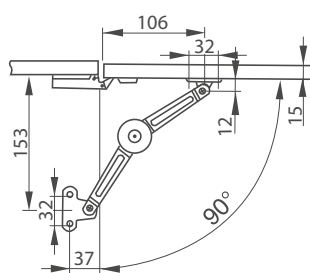
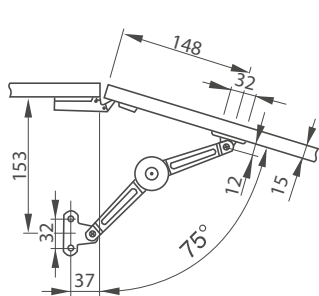
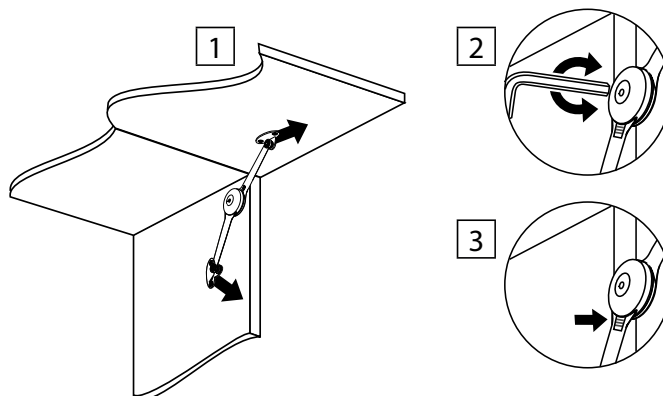

ГАЗОВЫЙ ЛИФТ

механизм подъема двери



Для дверей, открывающихся вверх

Гарантия прочности крепления: соединительные элементы усилены бронзовыми втулками

Может быть установлен как справа, так и слева

Крепится к боковой панели к фасаду из ДСП, МДФ или к алюминиевой раме

Компактная система установки: требуется менее 60 мм

Грузоподъемность: 50–100N

Длительный срок эксплуатации: 50 000 циклов откр./закрыт.



Плавное открывание

Замедленный ход в верхнем положении

| Артикул | Материал | Цвет | Грузоподъемность, N | Межцентровое расстояние, мм | Для модуля высотой от, мм | |
|--------------|----------|----------------|---------------------|-----------------------------|---------------------------|----|
| MY115A.060GR | сталь | серый металлик | 60 | 247 | 300 | 50 |
| MY115A.080GR | сталь | серый металлик | 80 | 247 | 300 | 50 |

В комплекте: газовый лифт, крепление к боковой стенке, крепление к фасаду из ДСП/МДФ, крепление к алюминиевой рамке, шурупы 3,5 x 16.

Плавное открывание

| Артикул | Материал | Цвет | Грузоподъемность, N | Длина, мм | Для модуля высотой от, мм | |
|--------------|----------|----------------|---------------------|-----------|---------------------------|-----|
| MR104A.050MG | сталь | серый металлик | 50 | 277 | 400 | 100 |
| MR104A.060MG | сталь | серый металлик | 60 | 277 | 400 | 100 |
| MR104A.080MG | сталь | серый металлик | 80 | 277 | 400 | 100 |
| MR104A.100MG | сталь | серый металлик | 100 | 277 | 400 | 100 |

Размеры и схема монтажа

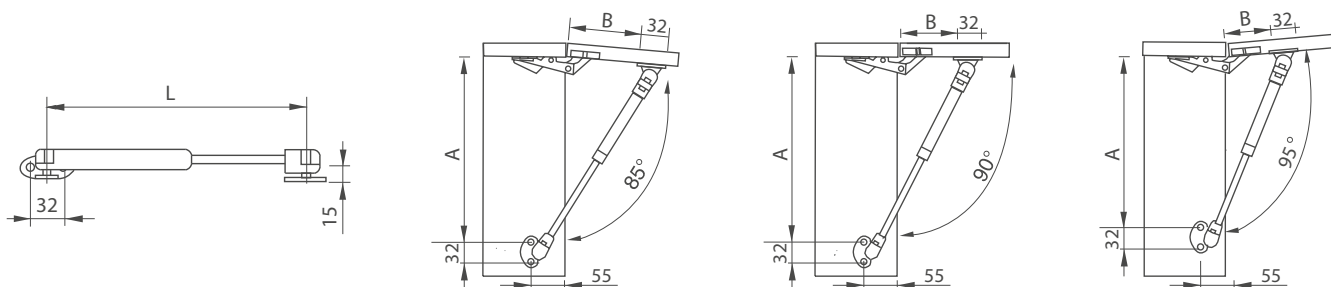

| газлифт 104 | | газлифт 115 | |
|-------------|----|-------------|----|
| A | B | A | B |
| 240 | 95 | 215 | 85 |

| газлифт 104 | | газлифт 115 | |
|-------------|----|-------------|----|
| A | B | A | B |
| 235 | 85 | 210 | 75 |

| газлифт 104 | | газлифт 115 | |
|-------------|----|-------------|----|
| A | B | A | B |
| 230 | 75 | 205 | 65 |

LIFT OPTIMA

механизм подъема двери



| | | | | | |
|--|---|--|------------------------------------|--|---|
| | Для дверей, открывающихся вверх | | Длительный срок эксплуатации | | Может быть установлен как справа, так и слева |
| | Крепится к боковой панели к фасаду из ДСП, МДФ или к алюминиевой раме | | Крепеж изготовлен из прочной стали | | Грузоподъемность: 60, 80, 100N |
| | Дверца надежно фиксируется в открытом положении | | Бесшумная работа механизма | | Оптимальное соотношение цены и качества |



| Артикул | Материал | Цвет | Грузоподъемность, N | Общая длина, мм | Межцентровое расстояние, мм | Для модуля высотой от, мм | |
|---------------|----------|-------|---------------------|-----------------|-----------------------------|---------------------------|------------|
| MSL107A.060GR | сталь | серый | 60 | 267 | 247 | 300 | 100 (4x25) |
| MSL107A.080GR | сталь | серый | 80 | 267 | 247 | 300 | 100 (4x25) |
| MSL107A.100GR | сталь | серый | 100 | 267 | 247 | 300 | 100 (4x25) |

Размеры и схема монтажа

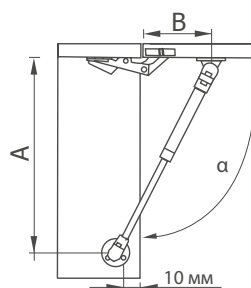
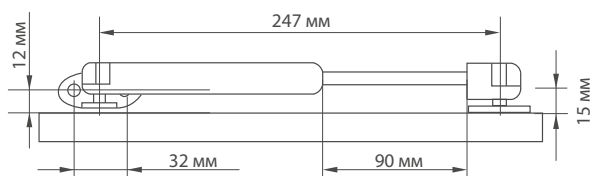

| α | A | B |
|----------|-----|-----|
| 80° | 245 | 100 |
| 90° | 240 | 90 |
| 100° | 235 | 80 |

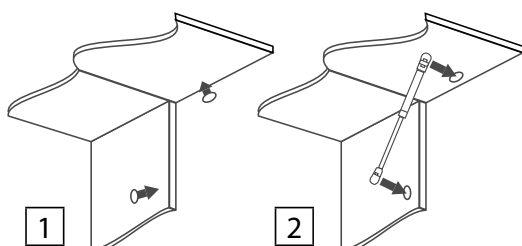

1. Установите крепежные планки: одну – на откидную створку, другую – на боковую стенку шкафа.
2. Закрепите газовый лифт в эти крепежные планки.

EASY LIFT SYSTEM

механизм подъема двери



| | | |
|---|------------------------------------|---|
| Для дверей, открывающихся вверх | Длительный срок эксплуатации | Может быть установлен как справа, так и слева |
| Крепится к боковой панели к фасаду из ДСП, МДФ или к алюминиевой раме | Крепеж изготовлен из прочной стали | Грузоподъемность: 60, 80, 100N |
| Дверца надежно фиксируется в открытом положении | Бесшумная работа механизма | Оптимальное соотношение цены и качества |

Готовая комплектация (1 артикул для заказа):

| | | | | | | | | | |
|--------------|----|--------------------|----|----------------------------|----|---------------------------|----|--------|----|
| Газовый лифт | ×1 | Крепление к фасаду | ×1 | Крепление к боковой стенке | ×1 | Крепление к алюмин. рамке | ×1 | Шурупы | ×5 |
| 1 | | 2 | | 3 | | 4 | | 5 | |



| | |
|--------------------|-------------------------------------|
| Плавное открывание | Замедленный ход в верхнем положении |
|--------------------|-------------------------------------|

| Артикул | Материал | Цвет | Грузоподъемность, N | Общая длина, мм | Межцентровое расстояние, мм | Для модуля высотой от, мм | |
|--------------|----------|-----------------|---------------------|-----------------|-----------------------------|---------------------------|-----|
| MM105A.060GR | сталь | серый металллик | 60 | 268 | 247 | 300 | 100 |
| MM105A.080GR | сталь | серый металллик | 80 | 268 | 247 | 300 | 100 |
| MM105A.100GR | сталь | серый металллик | 100 | 268 | 247 | 300 | 100 |

Размеры и схема монтажа

1. Установите крепежные планки: одну – на откидную створку, другую – на боковую стенку шкафа.
2. Закрепите газовый лифт в эти крепежные планки.

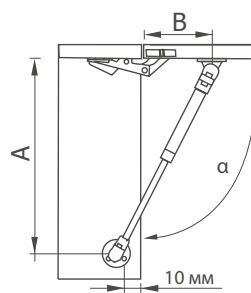
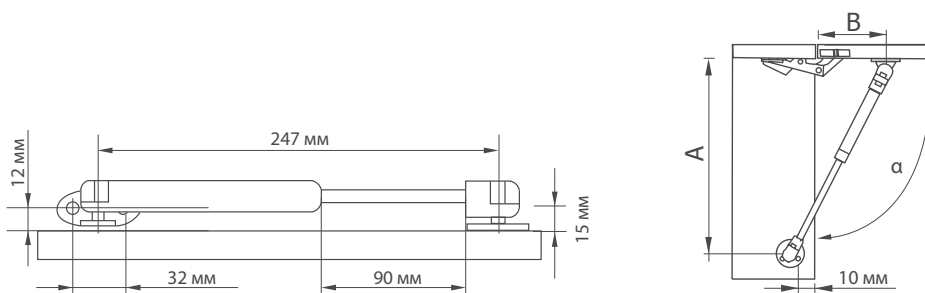
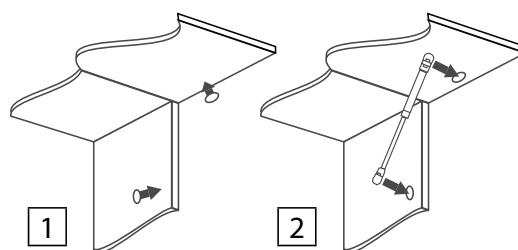

| α | A | B |
|----------|-----|-----|
| 80° | 245 | 100 |
| 90° | 240 | 90 |
| 100° | 235 | 80 |

PUSH OPEN OPTIMA

толкатели



Быстрая и надежная сборка



Высококачественные материалы



Оптимальное соотношение цена-качество



Регулировка штока



Компактный размер



Рекомендовано для фасадов без ручек



Толкатель с магнитом

| Артикул | Материал | Размеры (ДхВхШ), мм | |
|---------------|----------|--|-------------|
| PSL100T.003GR | пластик | планка – 83x7x10 толкатель – 84x12x10 | 600 (4x150) |

Толкатель без магнита

| Артикул | Материал | Размеры (ДхВхШ), мм | |
|---------------|----------|--|-------------|
| PSL100T.000GR | пластик | планка – 83x7x10 толкатель – 84x12x10 | 600 (4x150) |

PUSH OPEN

толкатели



Быстрая и надежная сборка



Высококачественные материалы



Оптимальное соотношение цена-качество



Регулировка штока



Антивандальное крепление



Рекомендовано для фасадов без ручек



Толкатель с магнитом

| Артикул | Материал | Размеры (ДхВхШ), мм | |
|---------------|----------|---|-------------|
| PTC201T.003SS | пластик | планка – 78x2,5x20 толкатель – 80x9x21 | 500 (5x100) |

Толкатель без магнита

| Артикул | Материал | Размеры (ДхВхШ), мм | |
|---------------|----------|---|-------------|
| PTC201T.000SS | пластик | планка – 78x2,5x20 толкатель – 80x9x21 | 500 (5x100) |

ДЕМПФЕРЫ гидравлические



Смягчают удар при закрывании дверцы шкафа



Снижают шум и уменьшают вибрацию



Широкий выбор способов монтажа



ВНУТРЕННЯЯ ФУРНИТУРА ДЛЯ КОРПУСНОЙ МЕБЕЛИ



Демпфер накладной для накладных дверей

| Артикул | Материал | Цвет | |
|--------------|----------|-------|-------------|
| DS104T.000GR | пластик | серый | 100 (10x10) |

Специальный упор для монтажа – установка без предварительной разметки.



Демпфер накладной для накладных дверей

| Артикул | Материал | Цвет | |
|--------------|----------|-------|-------------|
| DS104T.000WT | пластик | белый | 100 (10x10) |

Специальный упор для монтажа – установка без предварительной разметки.

ДЕМПФЕРЫ

гидравлические



Демпфер врезной для накладных дверей

| Артикул | Материал | Цвет | |
|--------------|----------|-------|-------------|
| DS104R.000GR | пластик | серый | 200 (10x20) |

Для установки требуется сверление отверстия Ø10 мм, глубиной 53 мм.



Демпфер врезной для накладных дверей

| Артикул | Материал | Цвет | |
|--------------|----------|-------|-------------|
| DS104R.000WT | пластик | белый | 200 (10x20) |

Для установки требуется сверление отверстия Ø10 мм, глубиной 53 мм.



Демпфер разборный для накладных и вкладных дверей

| Артикул | Материал | Цвет | |
|--------------|----------|-------|-----------|
| DS104I.000GR | пластик | серый | 80 (8x10) |

Для установки требуется стандартная присадка 32x37 мм.



Демпфер разборный для накладных и вкладных дверей

| Артикул | Материал | Цвет | |
|--------------|----------|-------|-----------|
| DS104I.000WT | пластик | белый | 80 (8x10) |

Для установки требуется стандартная присадка 32x37 мм.

Размеры

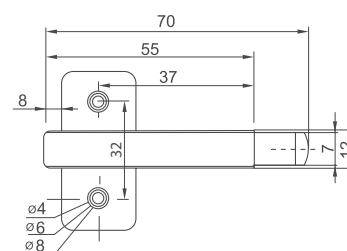
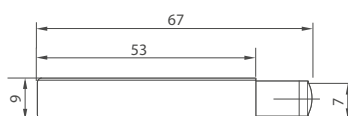
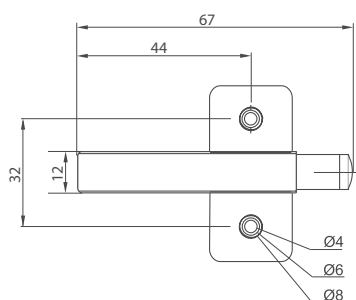

ЦОКОЛЬНЫЙ ЯЩИК ПОД ПЛИТУ

на направляющих полного выдвижения

Производитель: Indaux



Монтаж: под встраиваемую духовку



Направляющие полного выдвижения



Выдвигается вместе с цоколем



Легкий уход



Свободный доступ ко всему содержимому



Система плавного закрывания INDAmatic



Готовая комплектация (1 артикул для заказа):

| Пластиковый ящик | x1 | Комплект направляющих | x1 | Крепление фасада | x2 | Опора регулируемая | x4 | Крепление для опоры | x4 |
|------------------|----|-----------------------|----|------------------|----|--------------------|----|---------------------|----|
| | | | | | | | | | |



| Артикул | Цвет | Для модуля шириной, мм | |
|-----------|-------|------------------------|---|
| 681760310 | серый | 600 | 5 |
| 681760004 | белый | 600 | 5 |

В комплекте: 1 пластиковый ящик с креплением для цоколя, 1 комплект направляющих, 2 крепления фасада, 4 опоры, 4 крепления для опор.

ВНУТРЕННЯЯ ФУРНИТУРА ДЛЯ КОРПУСНОЙ МЕБЕЛИ

ЦОКОЛЬНЫЙ ЯЩИК ПОД ПЛИТУ

на направляющих полного выдвижения

Производитель: Indaux



Размеры

Направляющие

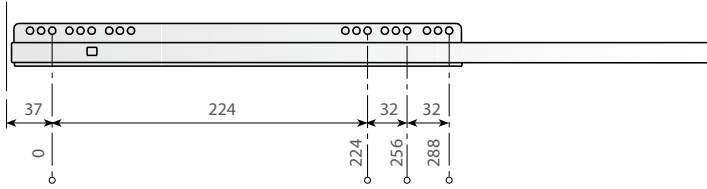

Крепление фасада

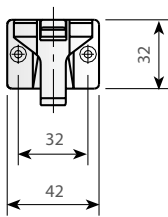

Опора

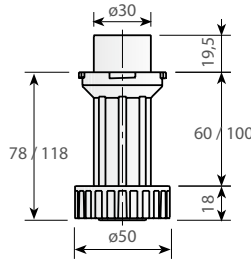

Крепление для опоры

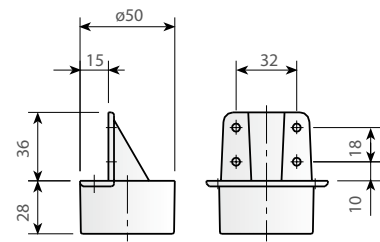

Установка цокольного ящика

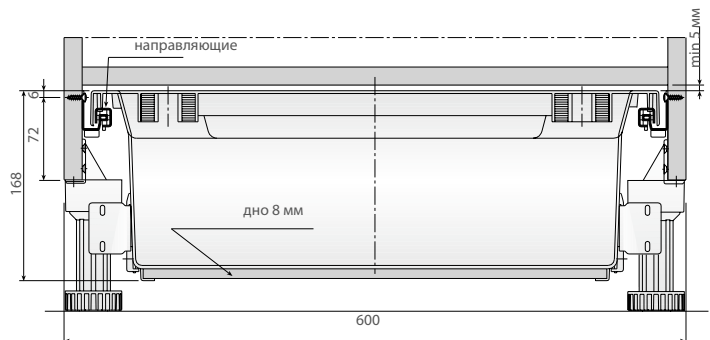
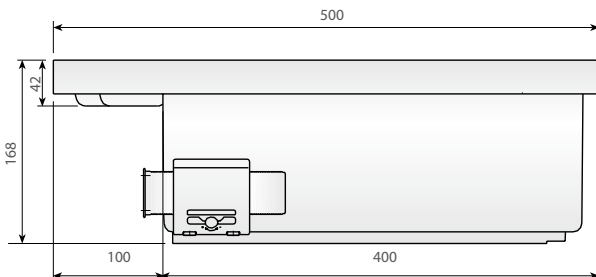
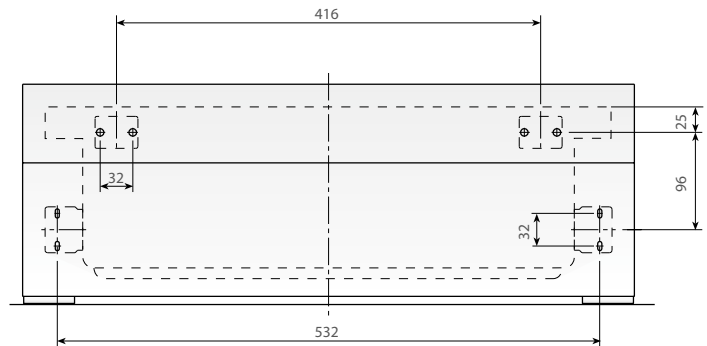
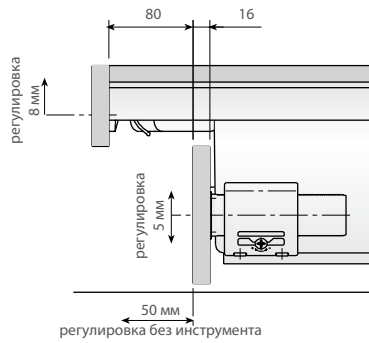

ЛОТОК ВЫДВИЖНОЙ под канцелярские принадлежности

Производитель: Indaux



Необходимая комплектация (заказ по артикулам):

| | | | |
|-----------------|----|------------------------|----|
| Лоток выдвигной | x1 | Направляющие для лотка | x1 |
|-----------------|----|------------------------|----|

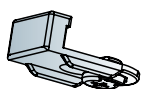
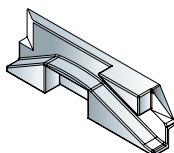
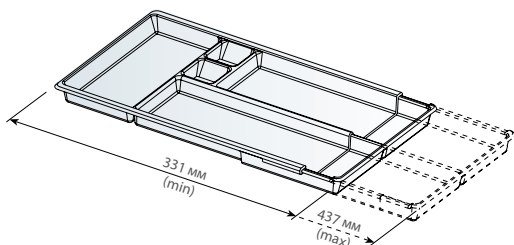
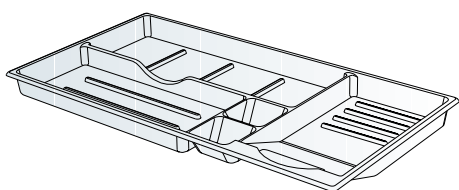
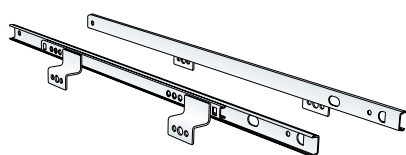
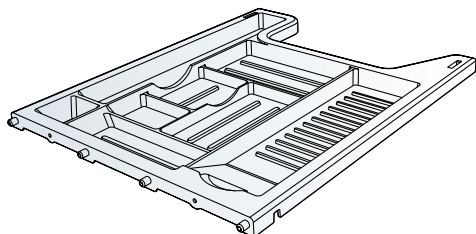

Лоток выдвигной под канцелярские принадлежности

| Артикул | Цвет | Глубина ящика, мм | Внутренний модуль, мм | |
|-----------|--------|-------------------|-----------------------|----|
| 662800316 | серый | 500 | 392 | 25 |
| 662800025 | черный | 500 | 392 | 25 |

Направляющие для лотка выдвигного

| Артикул | Покрытие | |
|-----------|----------|----|
| 779392751 | цинк | 25 |

Лоток под канцелярские принадлежности

| Артикул | Внутренний модуль, мм | Цвет | |
|-----------|-----------------------|--------|----|
| 735392022 | 392 | черный | 25 |

Лоток телескопический под канцелярские принадлежности

| Артикул | Диапазон ширины, мм | Цвет | |
|-----------|---------------------|--------|----|
| 735900314 | 331–437 | серый | 25 |
| 735900023 | 331–437 | черный | 25 |

Коннектор для установки системы антипрокидывания тумбы

| Артикул | Цвет | |
|-----------|--------|----|
| 662700021 | черный | 50 |

Коннектор для антипрокидывания тумбы к центральному замку не может быть установлен без него. Коннектор крепится к центральному замку до его установки на ящик.

Адаптер для установки центрального замка

| Артикул | Покрытие | |
|-----------|----------|----|
| 662600061 | никель | 50 |

$D = c + r + 1$

c – расстояние от фасада до упора; r – радиус упора.

INDAmatic для металлических ящиков

механизм плавного закрывания

Производитель: Indaux



Готовая комплектация (1 артикул для заказа):

Демпфер x1

Ответная часть x1

INDAmatic

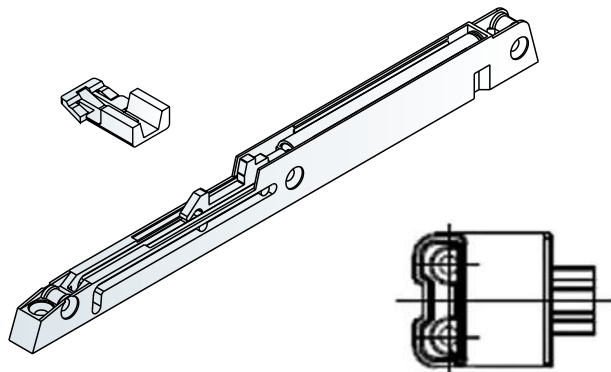

| Артикул | Цвет |  |
|-----------|-------|---|
| 194800314 | серый | 50 |

| Глубина ящика, мм | A | C |
|-------------------|-----|-------|
| 270 | 223 | 138,5 |
| 350 | 303 | 218,5 |
| 400 | 353 | 268,5 |
| 450 | 403 | 318,5 |
| 500 | 453 | 368,5 |
| 550 | 503 | 418,5 |

| Высота ящика, мм | B |
|------------------|-----|
| 54 | 40 |
| 86 | 72 |
| 118 | 104 |
| 150 | 136 |

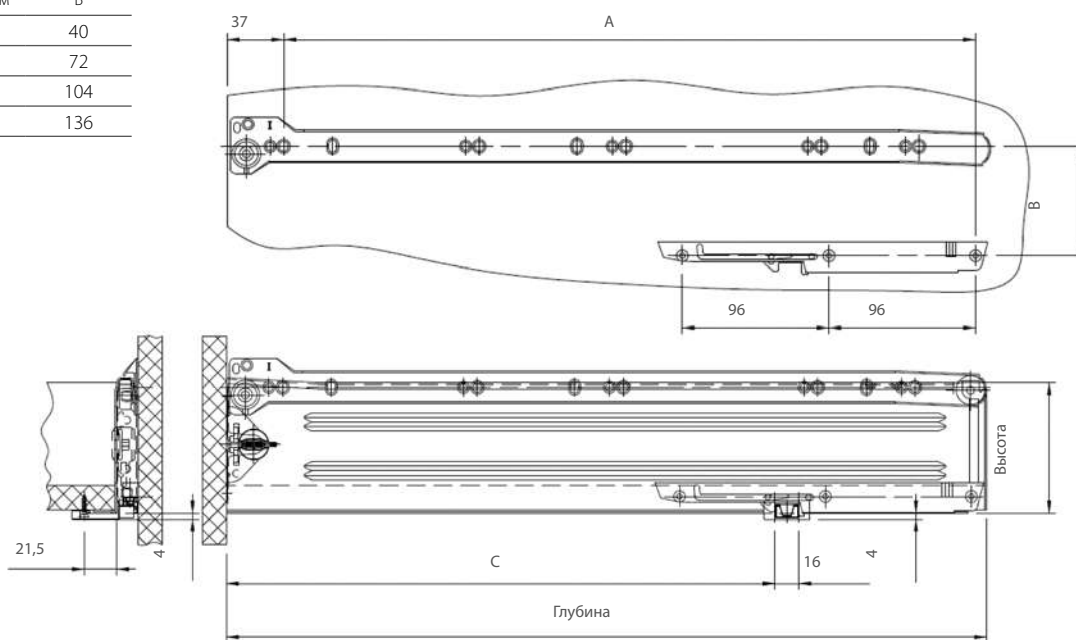

ВНУТРЕННЯЯ ФУРНИТУРА ДЛЯ КОРПУСНОЙ МЕБЕЛИ

INDAmatic для роликовых направляющих механизм плавного закрывания

Производитель: Indaux



Готовая комплектация (1 артикул для заказа):

Демпфер x1

Ответная часть x1

INDAmatic

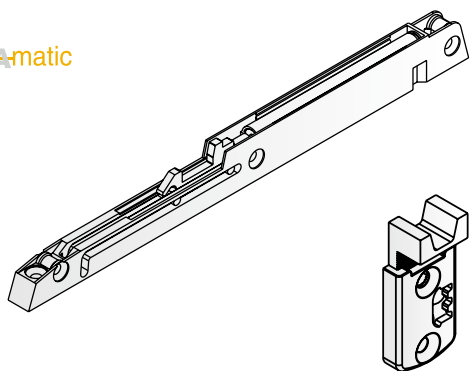

| Артикул | Цвет | |
|-----------|-------|----|
| 197980101 | серый | 50 |

Размеры и схема монтажа демпфера

Крепление к боковой стенке модуля

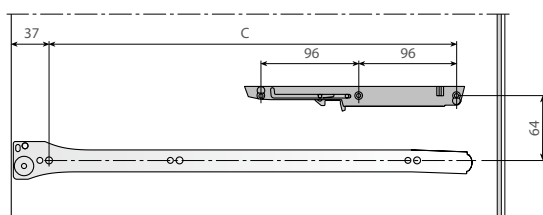

| Глубина ящика, мм | В | С |
|-------------------|-----|-----|
| 250 | 108 | 192 |
| 300 | 140 | 224 |
| 350 | 204 | 288 |
| 400 | 268 | 352 |
| 450 | 300 | 384 |
| 500 | 364 | 448 |
| 550 | 396 | 480 |
| 600 | 460 | 544 |
| 700 | 556 | 640 |
| 800 | 652 | 736 |

Крепление к боковине ящика



Схема крепления ответной части



1 Ослабить

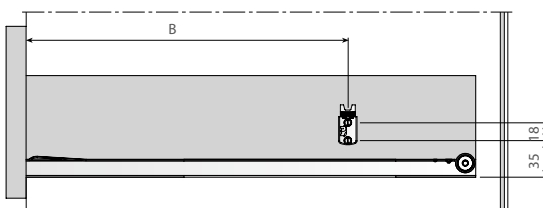
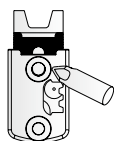
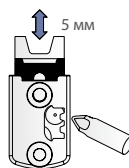

2 Отрегулировать

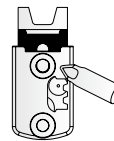

3 Затянуть

SLIDE BALL

шариковые направляющие



Свободный доступ ко всему содержимому



Быстрый и легкий монтаж



Высокая устойчивость



Широкий размерный ряд



Равномерное распределение нагрузки



Привлекательная цена



| Артикул | Материал | Покрытие | Длина, мм | Высота, мм | Выдвижение | |
|--------------|----------|----------|-----------|------------|------------|----|
| B342A.250ZIW | Сталь | Цинк | 250 | 42 | полное | 15 |
| B342A.300ZIW | Сталь | Цинк | 300 | 42 | полное | 15 |
| B342A.350ZIW | Сталь | Цинк | 350 | 42 | полное | 15 |
| B342A.400ZIW | Сталь | Цинк | 400 | 42 | полное | 15 |
| B342A.450ZIW | Сталь | Цинк | 450 | 42 | полное | 15 |
| B342A.500ZIW | Сталь | Цинк | 500 | 42 | полное | 15 |
| B335A.250ZIW | Сталь | Цинк | 250 | 35 | полное | 20 |
| B335A.300ZIW | Сталь | Цинк | 300 | 35 | полное | 20 |
| B335A.350ZIW | Сталь | Цинк | 350 | 35 | полное | 20 |
| B335A.400ZIW | Сталь | Цинк | 400 | 35 | полное | 20 |
| B335A.450ZIW | Сталь | Цинк | 450 | 35 | полное | 20 |
| B335A.500ZIW | Сталь | Цинк | 500 | 35 | полное | 20 |



Плавный ход

| Артикул | Материал | Покрытие | Длина, мм | Высота, мм | Выдвижение | |
|--------------|----------|----------|-----------|------------|---------------------|----|
| B345B.300ZIW | Сталь | Цинк | 300 | 45 | полное с доводчиком | 15 |
| B345B.350ZIW | Сталь | Цинк | 350 | 45 | полное с доводчиком | 15 |
| B345B.400ZIW | Сталь | Цинк | 400 | 45 | полное с доводчиком | 15 |
| B345B.450ZIW | Сталь | Цинк | 450 | 45 | полное с доводчиком | 15 |
| B345B.500ZIW | Сталь | Цинк | 500 | 45 | полное с доводчиком | 15 |



ARIANE-S

система выдвижения мебельных ящиков

Производитель: Indaux



Встроенный доводчик и система синхронизации



Ультратонкие стенки



4 варианта высоты



Плавное и бесшумное движение, мягкое закрытие ящика



Дно не требует дополнительной фрезеровки



Длительный срок службы: 60 000 открываний



Готовая комплектация для мебельных ящиков (1 артикул для заказа)

| | | | | | |
|--------------------------------|----|----------------------------------|----|---------------------------|----|
| Комплект боковых панелей ящика | х1 | Комплект креплений задней стенки | х1 | Комплект креплений фасада | х1 |
| Комплект декоративных заглушек | х1 | Комплект направляющих | х1 | | |



Готовые комплекты ящиков высотой 88 мм

| Белый | Антрацит | Глубина, мм | |
|-----------|-----------|-------------|-----|
| 642030130 | 642030830 | 300 | 1/5 |
| 642035133 | 642035833 | 350 | 1/5 |
| 642040136 | 642040836 | 400 | 1/5 |
| 642045132 | 642045832 | 450 | 1/5 |
| 642050135 | 642050835 | 500 | 1/5 |
| 642055131 | 642055831 | 550 | 1/5 |



Готовые комплекты ящиков высотой 120 мм

| Белый | Антрацит | Глубина, мм | |
|-----------|-----------|-------------|-----|
| 642430132 | 642430832 | 300 | 1/5 |
| 462435135 | 642435835 | 350 | 1/5 |
| 462440131 | 642440831 | 400 | 1/5 |
| 642445134 | 642445834 | 450 | 1/5 |
| 642450130 | 642450830 | 500 | 1/5 |
| 642455133 | 642455833 | 550 | 1/5 |

ВНУТРЕННЯЯ ФУРНИТУРА ДЛЯ КОРПУСНОЙ МЕБЕЛИ

ARIANE-S

система выдвижения мебельных ящиков

Производитель: Indaux



Готовые комплекты ящиков высотой 171 мм

| Белый | Антрацит | Глубина, мм | |
|-----------|-----------|-------------|-----|
| 642130134 | 642130834 | 300 | 1/5 |
| 642135130 | 642135830 | 350 | 1/5 |
| 642140133 | 642140833 | 400 | 1/5 |
| 642145136 | 642145836 | 450 | 1/5 |
| 642150132 | 642150832 | 500 | 1/5 |
| 642155135 | 642155835 | 550 | 1/5 |



Готовые комплекты ящиков высотой 203 мм

| Белый | Антрацит | Глубина, мм | |
|-----------|-----------|-------------|-----|
| 642230131 | 642230831 | 300 | 1/5 |
| 642235134 | 642235834 | 350 | 1/5 |
| 642240130 | 642240830 | 400 | 1/5 |
| 642245133 | 642245833 | 450 | 1/5 |
| 642250136 | 642250836 | 500 | 1/5 |
| 642255132 | 642255832 | 550 | 1/5 |

Компоненты мебельных ящиков



Рейлинг для ящиков

| Белый | Антрацит | Глубина, мм | |
|-----------|-----------|-------------|------|
| 642330135 | 642330835 | 300 | 1/30 |
| 642335131 | 642335831 | 350 | 1/30 |
| 642340134 | 642340834 | 400 | 1/30 |
| 642345130 | 642345830 | 450 | 1/30 |
| 642350133 | 642350833 | 500 | 1/30 |
| 642355136 | 642355836 | 550 | 1/30 |

Компоненты передних панелей внутренних ящиков



Для боковины высотой 88 мм

| Наименование | Белый | Антрацит | Длина, мм | |
|----------------------------------|-------|-----------|-----------|--------|
| 1. Профиль алюминиевый внешний | - | 696320833 | 2000 | 1 шт. |
| 2 Профиль алюминиевый внутренний | - | 696322830 | 2000 | 1 шт. |
| 3. Крепление передней панели | - | 696321835 | - | компл. |

Для боковины высотой 171 мм

| Наименование | Белый | Антрацит | Длина, мм | |
|----------------------------------|-------|-----------|-----------|--------|
| 1. Профиль алюминиевый внешний | - | 696320833 | 2000 | 1 шт. |
| 2 Профиль алюминиевый внутренний | - | 696322830 | 2000 | 1 шт. |
| 3. Крепление передней панели | - | 696333831 | - | компл. |
| 4. Рейлинг передний | - | 696334833 | 2000 | 1 шт. |

ARIANE-S

система выдвижения мебельных ящиков

Производитель: Indaux



Размеры и схемы монтажа

Инструкция по сборке внутреннего ящика

Панель для ящика высотой 88 мм

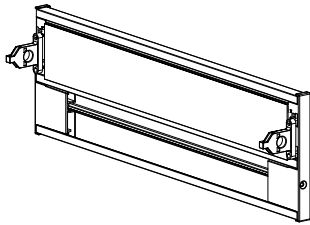

Панель для ящика высотой 171 мм (с рейлингом)

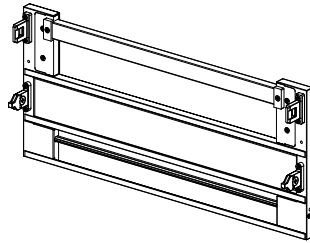

Распил профиля и переднего рейлинга

Передняя панель
LW-внутренняя ширина корпуса

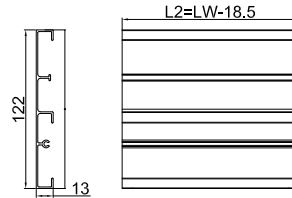

Задняя панель

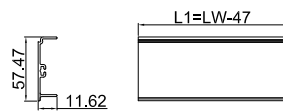

Рейлинг для ящика высотой 171 мм

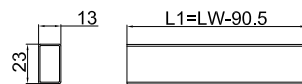

Сборка панели для ящика высотой 171 мм

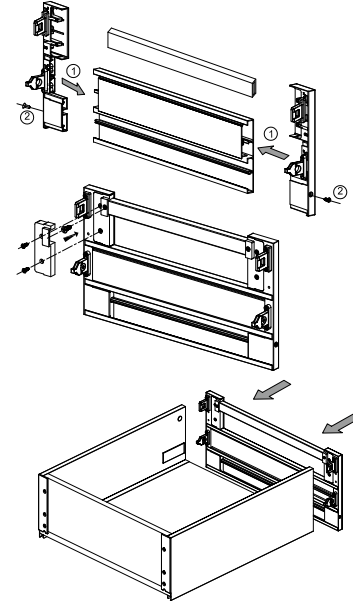

1. Сборка профиля (для Н88 и Н171)

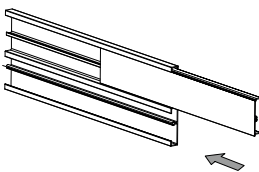

Сборка панели для ящика высотой 88 мм

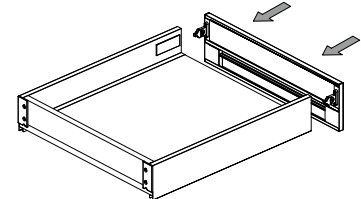
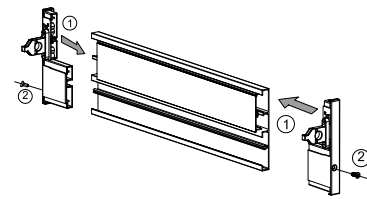

Инструкция по монтажу ящика

| NL | Полезная глубина | C |
|-----|------------------|-----|
| 300 | 274 | 128 |
| 350 | 324 | 128 |
| 400 | 374 | 192 |
| 450 | 424 | 224 |
| 500 | 474 | 224 |
| 550 | 524 | 224 |

| Высота ящика | A - высота ящика с направляющими | B - высота задней стенки | D - М.Ц. расстояние крепления задней стенки |
|--------------|----------------------------------|--------------------------|---|
| Н 88 | 108 | 68 | 32 |
| Н 120 | 139 | 99 | 64 |
| Н 171 | 190 | 151 | 32 |
| Н 203 | 222 | 183 | 64 |

N.L. - Номинальная глубина ящика

I.W. - Внутренняя ширина ящика

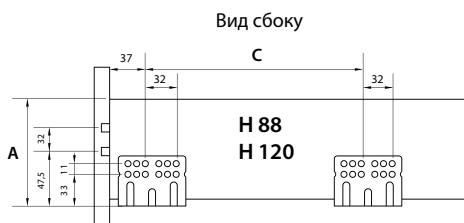
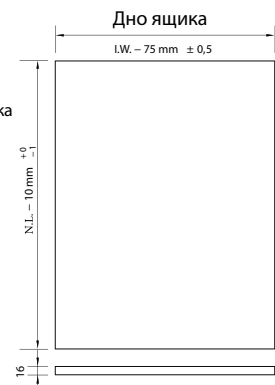

Фасад

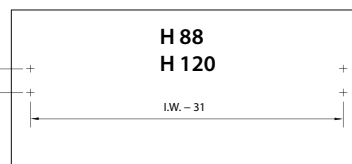

Задняя стенка

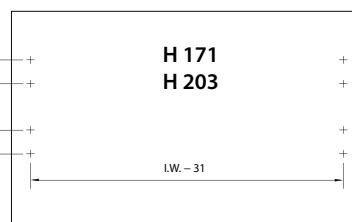
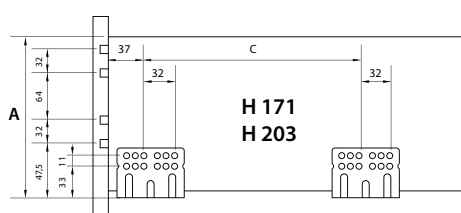
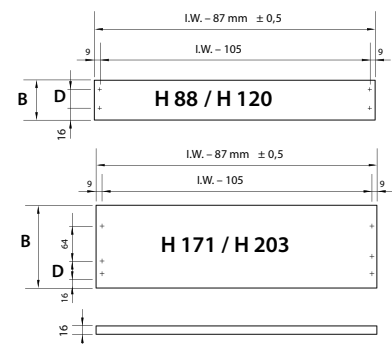

ВНУТРЕННЯЯ ФУРНИТУРА ДЛЯ КОРПУСНОЙ МЕБЕЛИ

ARIANE-S

система выдвижения мебельных ящиков

Производитель: Indaux



Инструкция по монтажу

1.

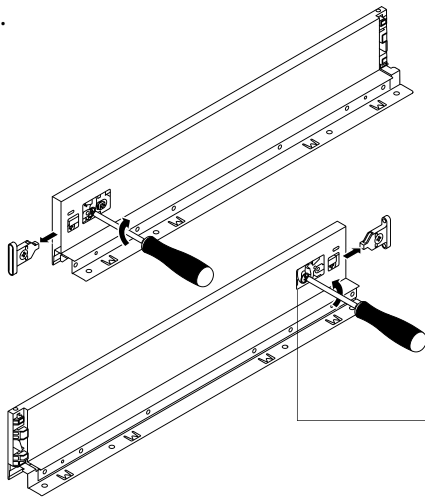

Крепления фасада монтируются по бокам выдвижных ящиков. Чтобы демонтировать их:
1. Ослабьте крепежный винт, не снимая его.
2. Снимите крепление фасада, повернув механизм демонтажа (по часовой стрелке для левой стороны / против часовой стрелки для правой стороны).



2.

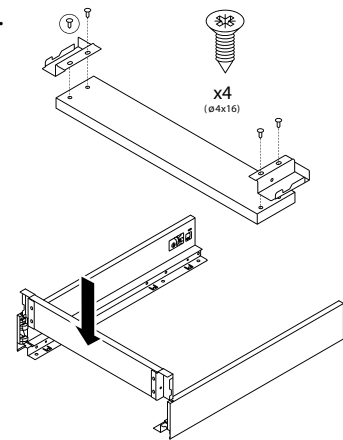

ПРИМЕЧАНИЕ: Заранее подготовьте отверстия в задней стенке ящика в соответствии со схемой присадки

3.

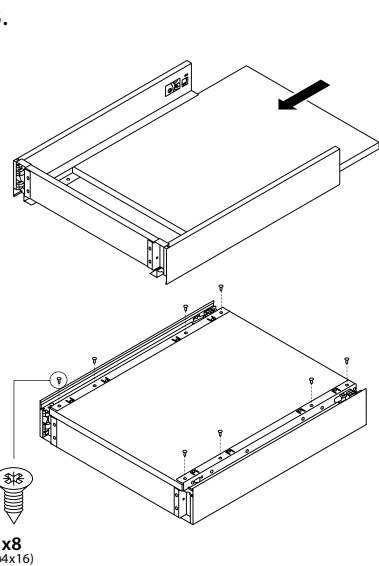

4.

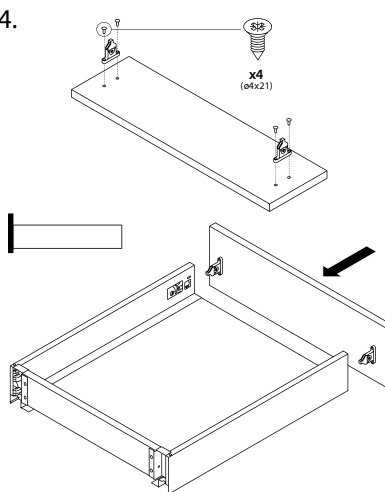

ПРИМЕЧАНИЕ: Заранее подготовьте отверстия на фасаде ящика в соответствии со схемой присадки

Демонтаж выдвижного ящика

ПРИМЕЧАНИЕ:

Чтобы снять выдвижной ящик нажмите на рычажки, расположенные в нижней части левой и правой боковой панели.

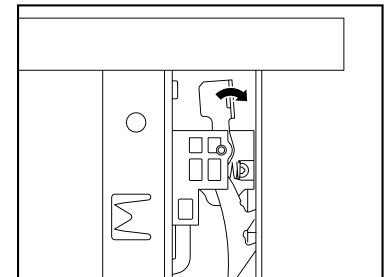
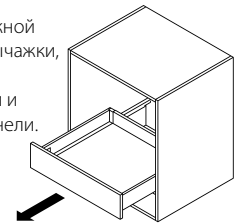

5.

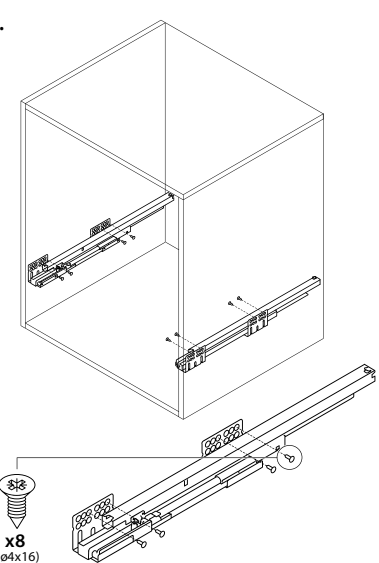

6.

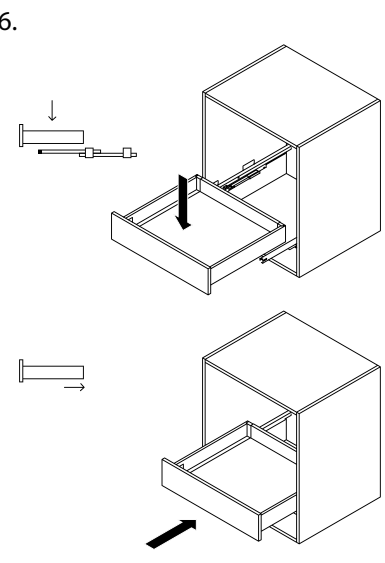

7.

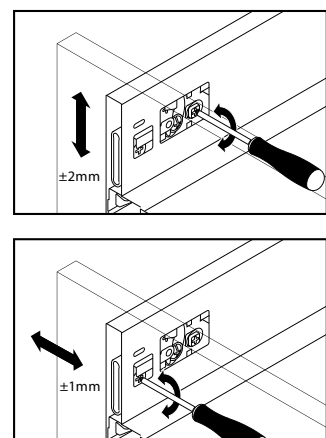

Затяните крепежные винты после регулировки передней панели!



ВНУТРЕННЯЯ ФУРНИТУРА ДЛЯ КОРПУСНОЙ МЕБЕЛИ

JETBOX ULTRA

система выдвижения мебельных ящиков



Встроенный доводчик с ходом 53 мм и встроенная система синхронизаторов



Ультратонкие стенки



3 варианта высоты: 80мм/120мм/170мм



Плавное и бесшумное движение, мягкое закрытие ящика



Дно не требует дополнительной фрезеровки



Длительный срок службы: 100 000 открываний



Схема сборки



Готовая комплектация для мебельных ящиков (1 артикул для заказа)

| | | | | | |
|--------------------------------|----|----------------------------------|----|-------------------------------|----|
| Комплект боковых панелей ящика | x1 | Комплект креплений задней стенки | x1 | Комплект креплений фасада | x1 |
| Комплект декоративных заглушек | x1 | Комплект направляющих | x1 | Комплект клипс с регулировкой | x1 |

ВНУТРЕННЯЯ ФУРНИТУРА ДЛЯ КОРПУСНОЙ МЕБЕЛИ

JETBOX ULTRA

система выдвижения мебельных ящиков



Готовые комплекты систем выдвижения мебельных ящиков



| Направляющие скрытого монтажа полного выдвижения | | Направляющие с механизмом Push Open | | Н* (высота), мм | |
|---|--------------|--|--------------|-----------------|--------|
| Белый | Антрацит | Белый | Антрацит | | |
| BR218A.300WT | BR218A.300DG | BR220A.300WT | BR220A.300DG | 92 | компл. |
| BR218A.350WT | BR218A.350DG | BR220A.350WT | BR220A.350DG | 92 | компл. |
| BR218A.400WT | BR218A.400DG | BR220A.400WT | BR220A.400DG | 92 | компл. |
| BR218A.450WT | BR218A.450DG | BR220A.450WT | BR220A.450DG | 92 | компл. |
| BR218A.500WT | BR218A.500DG | BR220A.500WT | BR220A.500DG | 92 | компл. |
| BR218B.300WT | BR218B.300DG | BR220B.300WT | BR220B.300DG | 130 | компл. |
| BR218B.350WT | BR218B.350DG | BR220B.350WT | BR220B.350DG | 130 | компл. |
| BR218B.400WT | BR218B.400DG | BR220B.400WT | BR220B.400DG | 130 | компл. |
| BR218B.450WT | BR218B.450DG | BR220B.450WT | BR220B.450DG | 130 | компл. |
| BR218B.500WT | BR218B.500DG | BR220B.500WT | BR220B.500DG | 130 | компл. |
| BR218C.300WT | BR218C.300DG | BR220C.300WT | BR220C.300DG | 177 | компл. |
| BR218C.350WT | BR218C.350DG | BR220C.350WT | BR220C.350DG | 177 | компл. |
| BR218C.400WT | BR218C.400DG | BR220C.400WT | BR220C.400DG | 177 | компл. |
| BR218C.450WT | BR218C.450DG | BR220C.450WT | BR220C.450DG | 177 | компл. |
| BR218C.500WT | BR218C.500DG | BR220C.500WT | BR220C.500DG | 177 | компл. |

Компоненты мебельных ящиков

Боковины для ящиков высотой 80 мм

| Белый | Антрацит | Н* (высота), мм | Глубина, мм | |
|--------------|--------------|-----------------|-------------|---------------------|
| BR200A.300WT | BR200A.300DG | 92 | 300 | 2шт. (прав. + лев.) |
| BR200A.350WT | BR200A.350DG | 92 | 350 | 2шт. (прав. + лев.) |
| BR200A.400WT | BR200A.400DG | 92 | 400 | 2шт. (прав. + лев.) |
| BR200A.450WT | BR200A.450DG | 92 | 450 | 2шт. (прав. + лев.) |
| BR200A.500WT | BR200A.500DG | 92 | 500 | 2шт. (прав. + лев.) |



Боковины для ящиков высотой 120 мм

| Белый | Антрацит | Н* (высота), мм | Глубина, мм | |
|--------------|--------------|-----------------|-------------|---------------------|
| BR200B.300WT | BR200B.300DG | 130 | 300 | 2шт. (прав. + лев.) |
| BR200B.350WT | BR200B.350DG | 130 | 350 | 2шт. (прав. + лев.) |
| BR200B.400WT | BR200B.400DG | 130 | 400 | 2шт. (прав. + лев.) |
| BR200B.450WT | BR200B.450DG | 130 | 450 | 2шт. (прав. + лев.) |
| BR200B.500WT | BR200B.500DG | 130 | 500 | 2шт. (прав. + лев.) |



Боковины для ящиков высотой 170 мм

| Белый | Антрацит | Н* (высота), мм | Глубина, мм | |
|--------------|--------------|-----------------|-------------|---------------------|
| BR200C.300WT | BR200C.300DG | 177 | 300 | 2шт. (прав. + лев.) |
| BR200C.350WT | BR200C.350DG | 177 | 350 | 2шт. (прав. + лев.) |
| BR200C.400WT | BR200C.400DG | 177 | 400 | 2шт. (прав. + лев.) |
| BR200C.450WT | BR200C.450DG | 177 | 450 | 2шт. (прав. + лев.) |
| BR200C.500WT | BR200C.500DG | 177 | 500 | 2шт. (прав. + лев.) |

Н* – внутренняя высота боковины без учета дна.

ВНУТРЕННЯЯ ФУРНИТУРА ДЛЯ КОРПУСНОЙ МЕБЕЛИ

JETBOX ULTRA

система выдвижения мебельных ящиков



Заглушки для ящика

| Белый | Антрацит | Материал | |
|--------------|--------------|----------|---------------------|
| BR2000.JETWT | BR2000.JETDG | пластик | 2шт. (прав. + лев.) |



Крепление фасада для ящиков

| Артикул | Высота, мм. | Материал | |
|-------------|-------------|----------|---------------------|
| BR200AB.00S | 92-130 | сталь | 2шт. (прав. + лев.) |
| BR200C.000S | 177 | сталь | 2шт. (прав. + лев.) |



Крепление задней стенки для ящиков

| Белый | Антрацит | Высота, мм | |
|--------------|--------------|------------|---------------------|
| BR200A.001WT | BR200A.001DG | 92 | 2шт. (прав. + лев.) |
| BR200B.001WT | BR200B.001DG | 130 | 2шт. (прав. + лев.) |
| BR200C.001WT | BR200C.001DG | 177 | 2шт. (прав. + лев.) |



Комплект клипс с регулировкой

| Артикул | |
|--------------|-----|
| BR001D.000PC | 100 |

В комплекте: 2 клипсы, 6 саморезов.



Комплект направляющих

| Полного выдвижения | Push-open | Длина, мм | |
|--------------------|--------------|-----------|----|
| BR510F.300ZI | BR501F.300ZI | 300 | 10 |
| BR510F.350ZI | BR501F.350ZI | 350 | 10 |
| BR510F.400ZI | BR501F.400ZI | 400 | 10 |
| BR510F.450ZI | BR501F.450ZI | 450 | 10 |
| BR510F.500ZI | BR501F.500ZI | 500 | 10 |

В комплекте: правая + левая направляющая.

JETBOX ULTRA

система выдвижения мебельных ящиков



Компоненты передних панелей внутренних ящиков



Для боковины высотой 80 мм

| Наименование | Белый | Антрацит | Длина, мм | |
|------------------------------|--------------|--------------|-----------|----------------------|
| 1. Профиль алюминиевый | BR218I.110WT | BR218I.110DG | 1100 | 1 шт. |
| 2. Крепление передней панели | BR218I.001WT | BR218I.001DG | - | 2 шт. (прав. + лев.) |
| 3. Накладка декоративная | BR218I.002WT | BR218I.002DG | - | 2 шт. (прав. + лев.) |



Для боковины высотой 170 мм

| Наименование | Белый | Антрацит | Длина, мм | |
|--------------------------|--------------|--------------|-----------|----------------------|
| 1. Профиль алюминиевый | BR218I.110WT | BR218I.110DG | 1100 | 1 шт. |
| 2. Крепление передней | BR218I.003WT | BR218I.003DG | - | 2 шт. (прав. + лев.) |
| 3. Накладка декоративная | BR218I.004WT | BR218I.004DG | - | 2 шт. (прав. + лев.) |
| 4. Рейлинг передний | BR218F.110WT | BR218F.110DG | 1100 | 1 шт. |



Фиксатор внутреннего ящика

| Артикул | Цвет | Материал | |
|-------------|----------|----------|-------|
| B218H.001DG | антрацит | пластик | 1/100 |
| B218H.001WT | белый | пластик | 1/100 |

JETBOX ULTRA

система выдвижения мебельных ящиков



Размеры и схемы монтажа

Инструкция по сборке внутреннего ящика JETBOX ULTRA с высотой боковины 80 мм

| | |
|--|---|
| <p>1. Размеры модуля</p> <p>NL-номинальная длина (длина направляющих)</p> | <p>2. Распил дна и задней стенки</p> <p>LW- ширина модуля (без учета толщин боковых стенок)</p> |
| <p>3. Распил профиля и переднего рейлинга</p> <p>La=LW-126</p> <p>La-длина профиля передней стенки внутреннего ящика</p> | <p>4. Сборка передней стенки</p> |
| <p>5. Установка креплений передней стенки</p> | <p>6. Установка передней стенки</p> |

Инструкция по сборке внутреннего ящика JETBOX ULTRA с высотой боковины 170 мм

| | |
|---|---|
| <p>1. Размеры модуля</p> <p>NL-номинальная длина (длина направляющих)</p> | <p>2. Распил дна и задней стенки</p> <p>LW- ширина модуля (без учета толщин боковых стенок)</p> |
| <p>3. Распил профиля и переднего рейлинга</p> <p>La=LW-126</p> <p>Lb=LW-80</p> <p>La-длина профиля, Lb-длина рейлинга</p> | <p>4. Сборка передней стенки</p> |
| <p>5. Установка креплений передней стенки</p> | <p>6. Установка передней стенки</p> |

JETBOX ULTRA

система выдвижения мебельных ящиков



Аксессуары для мебельных ящиков

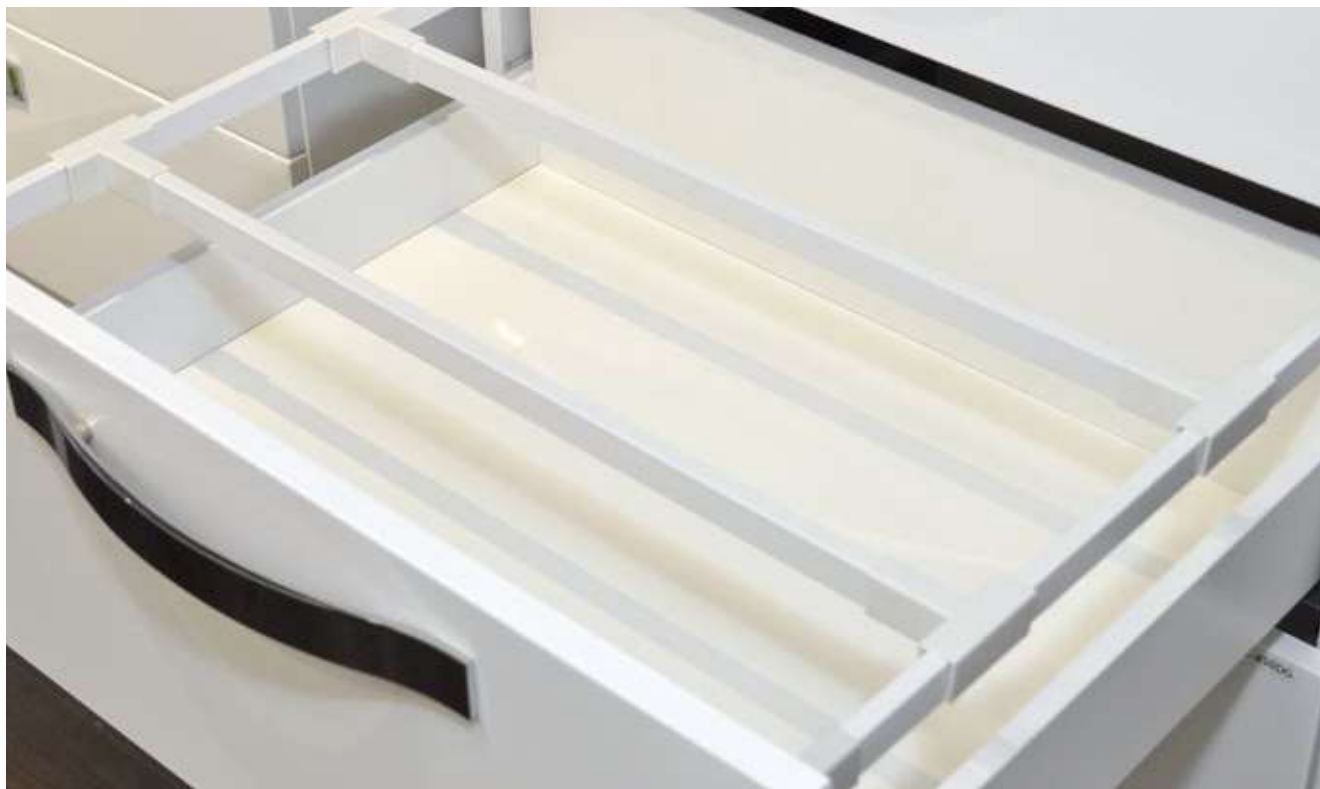

Рейлинг для ящиков

| Белый | Антрацит | Глубина, мм | |
|--------------|--------------|-------------|---------------|
| BR218F.300WT | BR218F.300DG | 300 | 25 комплектов |
| BR218F.350WT | BR218F.350DG | 350 | 25 комплектов |
| BR218F.400WT | BR218F.400DG | 400 | 25 комплектов |
| BR218F.450WT | BR218F.450DG | 450 | 25 комплектов |
| BR218F.500WT | BR218F.500DG | 500 | 25 комплектов |

В комплекте: 2 продольных рейлинга с креплениями к фасаду

Разделитель поперечный

| Белый | Антрацит | Ширина модуля, мм | |
|---------------|---------------|-------------------|----|
| BR218S.400WT | BR218S.400DG | 400 | 50 |
| BR218S.450WT | BR218S.450DG | 450 | 50 |
| BR218S.500WT | BR218S.500DG | 500 | 50 |
| BR218S.600WT | BR218S.600DG | 600 | 50 |
| BR218S.900WT | BR218S.900DG | 900 | 50 |
| BR218S.1000WT | BR218S.1000DG | 1000 | 50 |
| BR218S.1200WT | BR218S.1200DG | 1200 | 50 |

В комплекте: 1 разделитель, 2 заглушки-крепления

Разделитель короткий

| Белый | Антрацит | |
|--------------|--------------|----|
| BR218D.001WT | BR218D.001DG | 50 |

В комплекте: 1 разделитель

ВНУТРЕННЯЯ ФУРНИТУРА ДЛЯ КОРПУСНОЙ МЕБЕЛИ

JETBOX ULTRA

система выдвижения мебельных ящиков



Размеры и схемы монтажа

Комплектация ящика с высотой боковины 80/120 мм

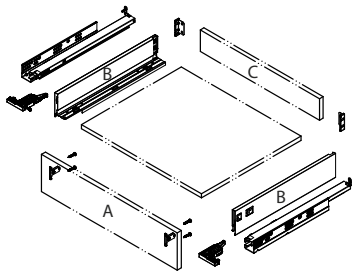

Комплектация ящика с высотой боковины 170 мм

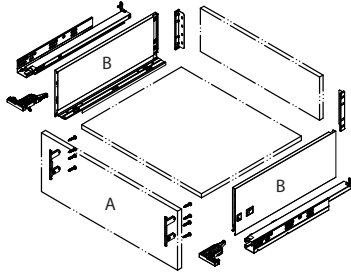

Комплектация ящика с высотой боковины 80/120 мм и металлическим рейлингом

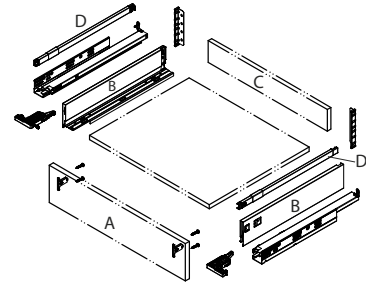

A - фасад, B - боковина, C - задняя панель, D - металлический рейлинг

Установочные размеры направляющих с доводчиком или механизмом Push Open

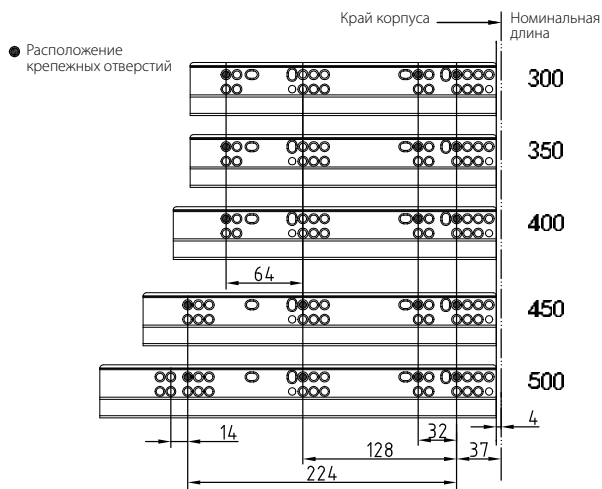

Размеры нижней и задней панелей ящика

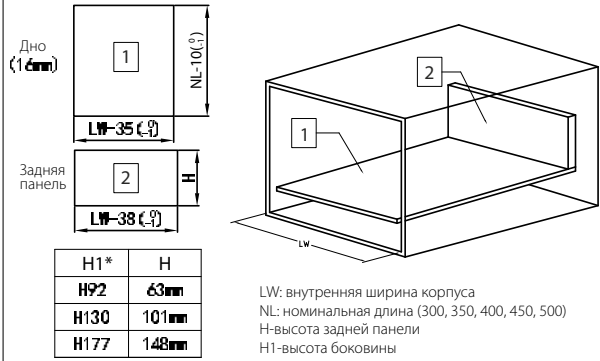

Установочные размеры выдвижного ящика с высотой боковины 80/120 мм

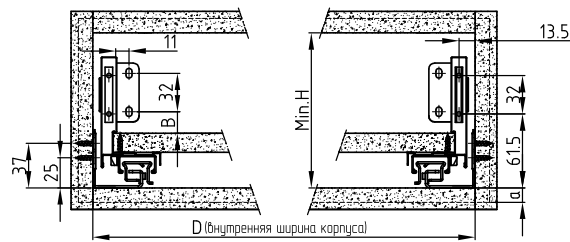

| высота ящика* | Min. H | a |
|---------------|--------|------|
| H92 | 115mm | 18mm |
| H130 | 155mm | 21mm |

Расположение отверстий на передней панели для высоты боковины 80/120 мм

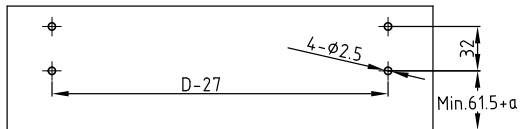

Расположение отверстий на передней панели для высоты боковины 80/120 мм и металлическим рейлингом

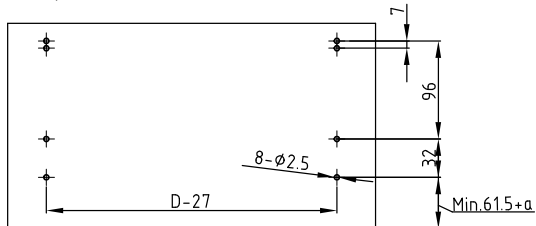

Установочные размеры выдвижного ящика с высотой боковины 170 мм

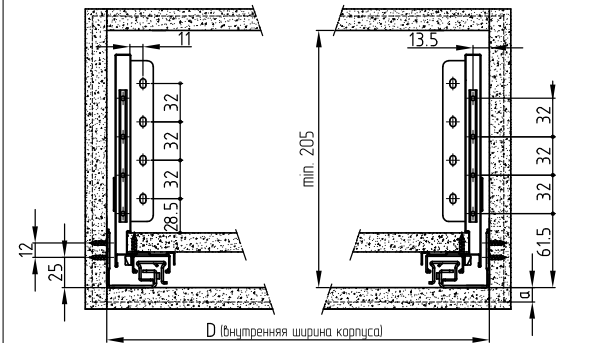

Расположение отверстий на передней панели для высоты боковины 170мм

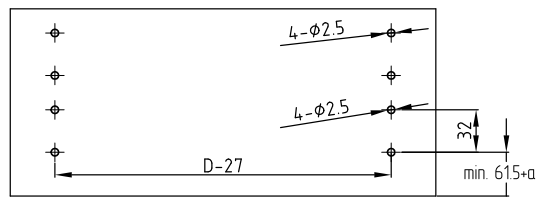

Установочные размеры выдвижного ящика с высотой боковины 80/120 мм и металлическим рейлингом

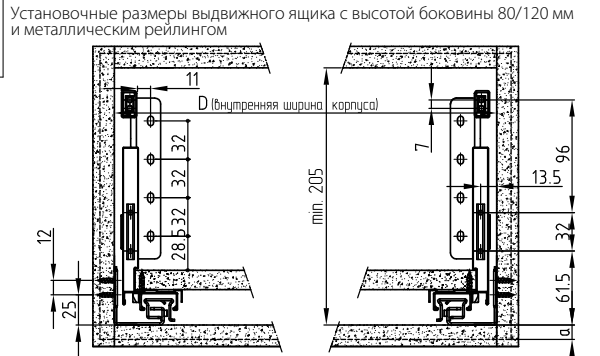

ВНУТРЕННЯЯ ФУРНИТУРА ДЛЯ КОРПУСНОЙ МЕБЕЛИ

JETBOX ULTRA

система выдвижения мебельных ящиков

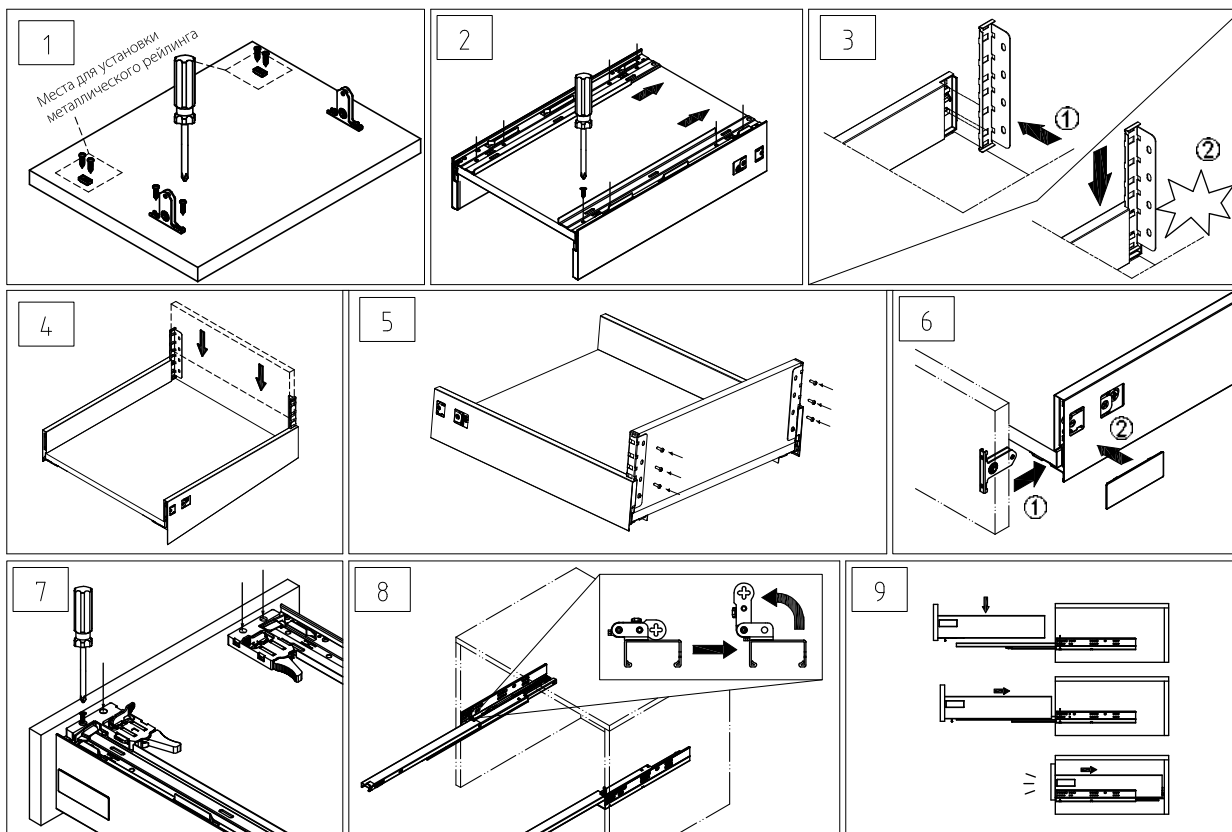

Регулировка фасада ящика и демонтаж

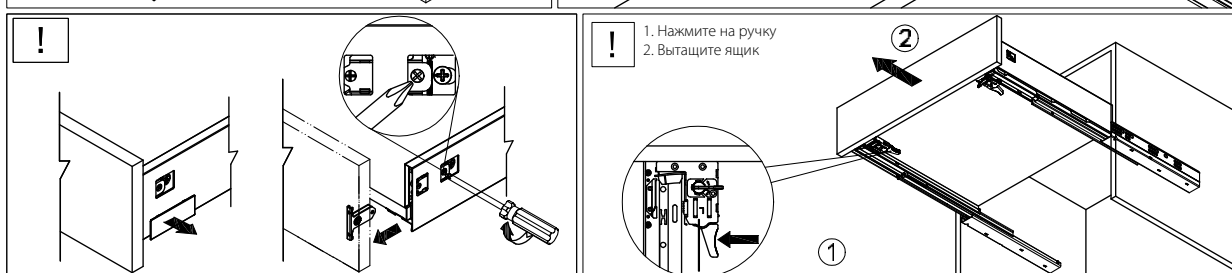
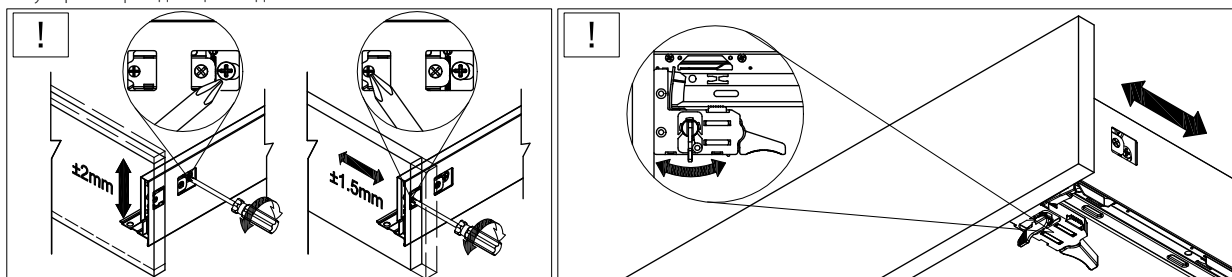

Примечания:

1. Если у направляющих отсутствует плавный ход, то необходимо проверить:
 – не попали ли опилки или другой мусор в полость направляющих во время установки;
 – соответствуют ли стандартам размеры нижней и задней панелей;
 – отрегулированы ли нижняя панель и корпус;

– правильно ли установлены направляющие.

2. Если ящик дребезжит, то необходимо проверить:
 – правильно ли установлен ящик на направляющих;

3. Если передняя панель плохо закрывается, и расстояние, при котором происходит плавное закрытие слишком короткое, то

необходимо проверить:

– правильно ли установлен ящик на направляющих;
 – правильное ли расстояние от ящика до боковины корпуса.

4. Повреждение в процессе транспортировки. Не переворачивайте ящик сверху вниз в процессе транспортировки.

JETBOX PLUS

с механизмом плавного закрывания EasyMotion



Снятие и установка ящика на направляющие без доп. инструментов



Шариковые направляющие полного выдвижения



EasyMotion – плавное и бесшумное закрывание дверей и фасадов



Нагрузка: max 35 кг



Регулировка фасада по вертикали ± 2 мм, по горизонтали $\pm 1,5$ мм



Аксессуары к ящику см. на стр. 323

Механизм обратного демпфирования (данный механизм предназначен для компенсации шума, появляющегося при ударе подвижной части направляющей о неподвижную

Плавное и бесшумное движение при полном выдвижении ящика, благодаря **системе синхронизаторов** – отсутствие промежуточных стуков и перекоса ящика при ширине ящика больше 600 мм



EASY motion

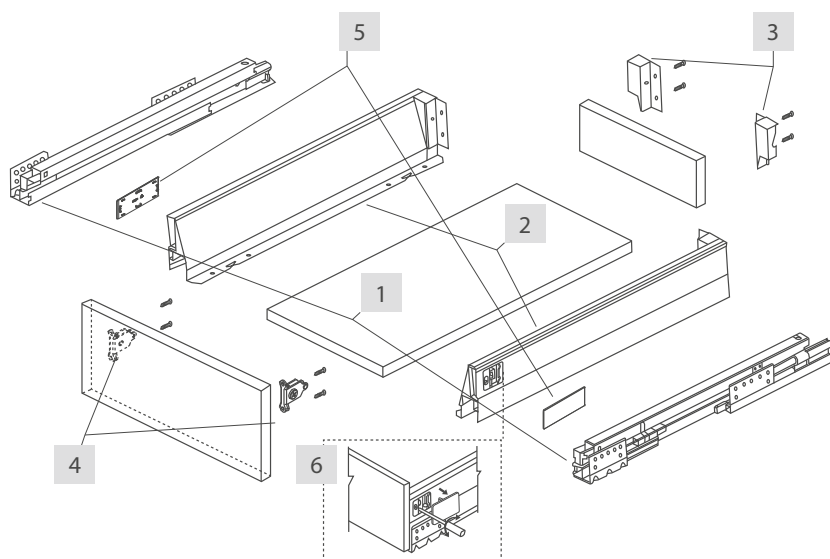

Комплектация:

- 1 – направляющие;
- 2 – боковины;
- 3 – крепления задней стенки;
- 4 – крепления фасада;
- 5 – декоративные заглушки JET;
- 6 – регулировочные винты.

| Артикул | Материал | Цвет | Высота, мм | Длина, мм | |
|------------------|----------|-------|------------|-----------|---|
| BR216A.270WT kit | сталь | белый | 80 | 270 | 6 |
| BR216A.350WT kit | сталь | белый | 80 | 350 | 6 |
| BR216A.350PG kit | сталь | серый | 80 | 350 | 6 |
| BR216A.400WT kit | сталь | белый | 80 | 400 | 6 |
| BR216A.400PG kit | сталь | серый | 80 | 400 | 6 |
| BR216A.450WT kit | сталь | белый | 80 | 450 | 6 |
| BR216A.450PG kit | сталь | серый | 80 | 450 | 6 |
| BR216A.500WT kit | сталь | белый | 80 | 500 | 6 |
| BR216A.500PG kit | сталь | серый | 80 | 500 | 6 |

В комплекте: 2 стальные боковины сводчатой формы (правая и левая), металлические крепления фасада, крепления задней стенки, 2 направляющие, 2 декоративные заглушки JET, шурупы.

JETBOX PLUS

с механизмом плавного закрывания EasyMotion



Размеры и схемы монтажа

Установочные размеры направляющих

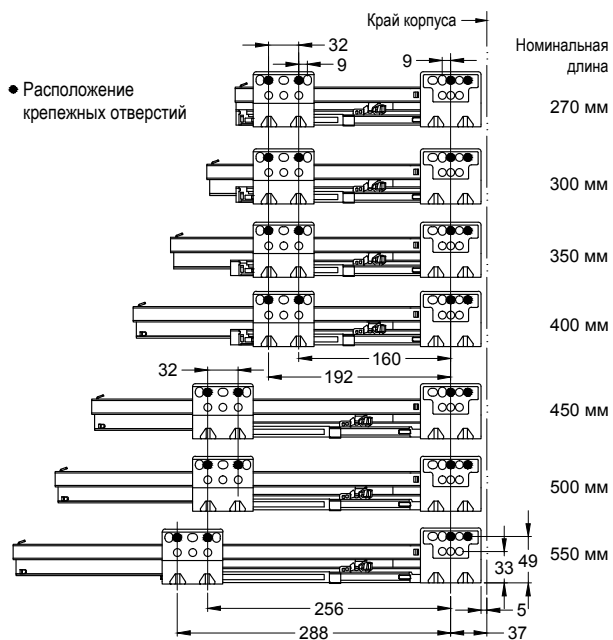

Размеры нижней и задней панелей ящика (корпус 16 мм)

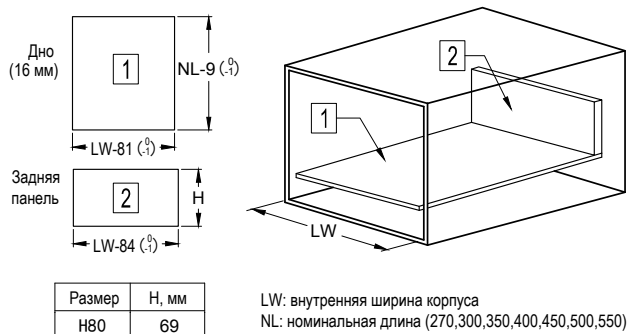

Установочные размеры фасада

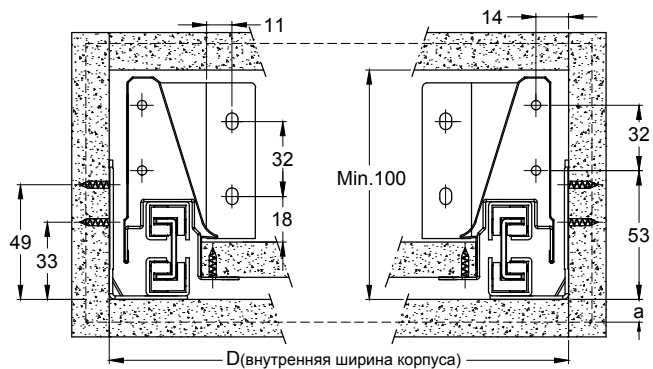

Расположение отверстий передней панели

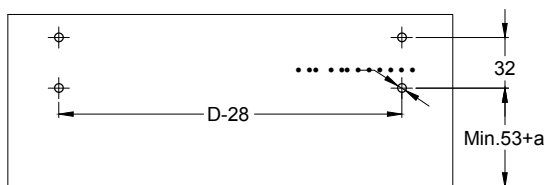

Регулировка фасада ящика

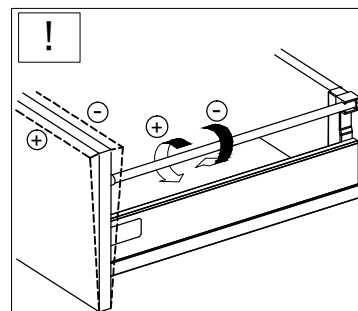
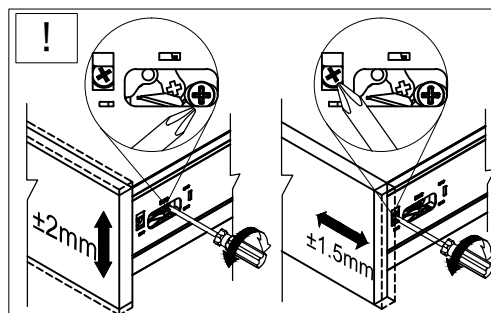

ВНУТРЕННЯЯ ФУРНИТУРА ДЛЯ КОРПУСНОЙ МЕБЕЛИ

JETBOX PLUS

с механизмом плавного закрывания EasyMotion



ВНУТРЕННЯЯ ФУРНИТУРА ДЛЯ КОРПУСНОЙ МЕБЕЛИ



JETBOX PLUS

с механизмом плавного закрывания EasyMotion



Снятие и установка ящика на направляющие без доп. инструментов



Шариковые направляющие полного выдвижения



EasyMotion – плавное и бесшумное закрывание дверей и фасадов



Нагрузка: max 35 кг



Регулировка фасада по вертикали ± 2 мм, по горизонтали $\pm 1,5$ мм



Аксессуары к ящику см. на стр. 323

Механизм обратного демпфирования (данный механизм предназначен для компенсации шума, появляющегося при ударе подвижной части направляющей о неподвижную)

Плавное и бесшумное движение при полном выдвижении ящика, благодаря системе синхронизаторов – отсутствие промежуточных стуков и перекоса ящика при ширине ящика больше 600 мм

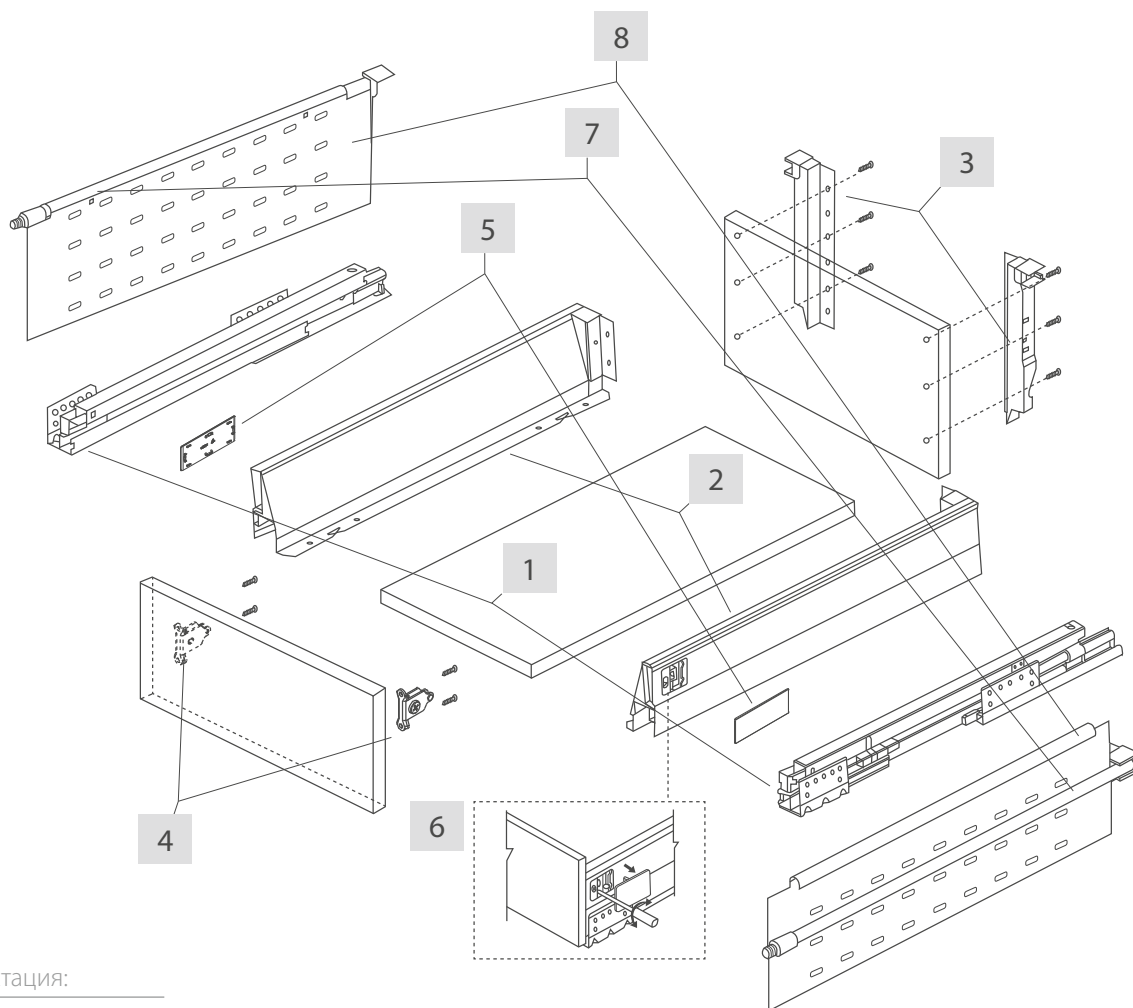

Комплектация:

- 1 – направляющие;
- 2 – боковины;
- 3 – крепления задней стенки;
- 4 – крепления фасада;
- 5 – декоративные заглушки JET;
- 6 – регулировочные винты;
- 7 – рейлинги продольные;
- 8 – надставки на боковины.

| Артикул | Материал | Цвет | Высота, мм | Длина, мм | |
|------------------|----------|-------|------------|-----------|---|
| BR216C.450WT kit | сталь | белый | 190 | 450 | 6 |
| BR216C.450PG kit | сталь | серый | 190 | 450 | 6 |
| BR216C.500WT kit | сталь | белый | 190 | 500 | 6 |
| BR216C.500PG kit | сталь | серый | 190 | 500 | 6 |

В комплекте: 2 стальные боковины сводчатой формы (правая и левая) высотой 80 мм с креплениями фасада и задней стенки, 2 направляющие, 2 продольных рейлинга, 2 надставки на боковины высотой 135 мм, 2 декоративные заглушки JET, шурупы.

JETBOX PLUS

с механизмом плавного закрывания EasyMotion



Размеры и схемы монтажа

Установочные размеры направляющих

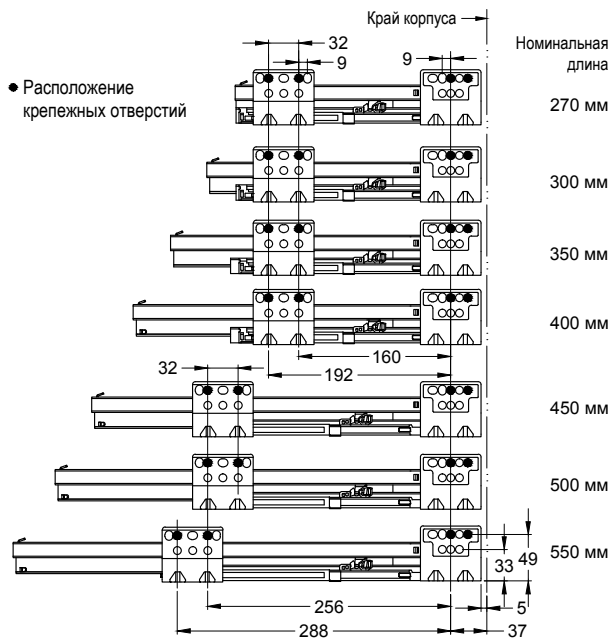

Размеры нижней и задней панелей ящика (корпус 16 мм)

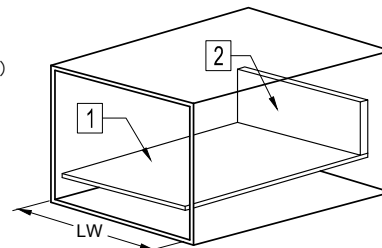
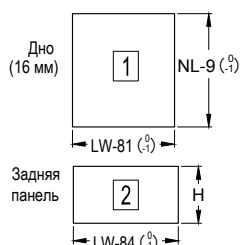

| Размер | H, мм |
|--------|-------|
| H190 | 193 |

LW: внутренняя ширина корпуса
NL: номинальная длина (270,300,350,400,450,500,550)

Установочные размеры фасада

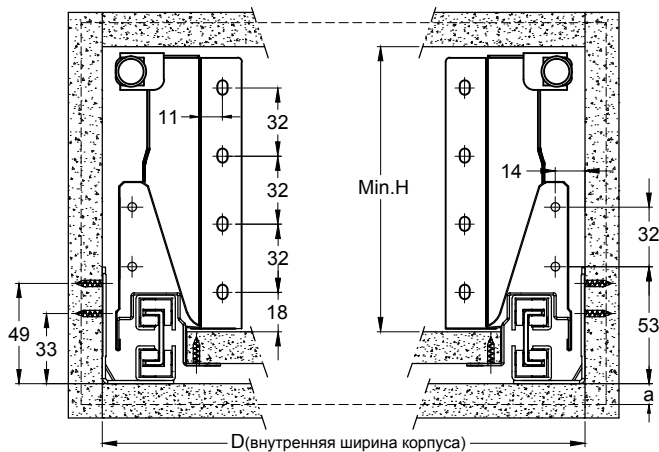

Регулировка фасада ящика

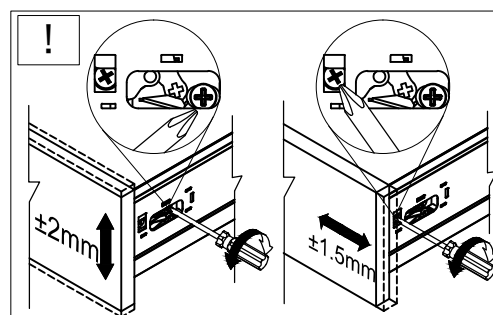

Расположение отверстий передней панели

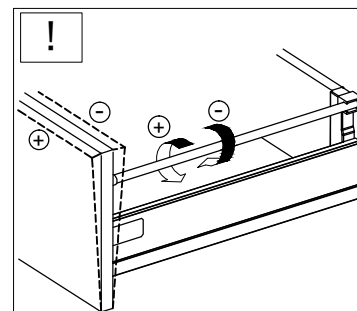
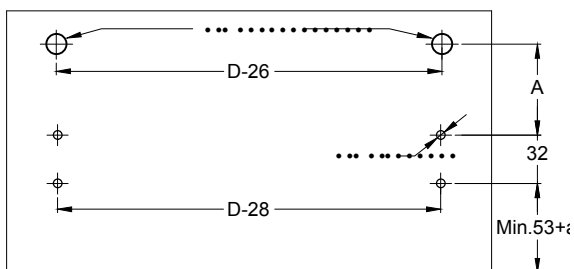

ВНУТРЕННЯЯ ФУРНИТУРА ДЛЯ КОРПУСНОЙ МЕБЕЛИ



Боковины для ящика высотой 190 мм

| Артикул | Материал | Цвет | Длина, мм |  |
|--------------|----------|-------|-----------|---|
| BR216J.500PG | сталь | серый | 500 | 50 |



Крепления задней стенки

| Артикул | Материал | Цвет | Высота, мм |  |
|--------------|----------|-------|------------|---|
| BR214H.80PG | сталь | серый | 80 | 50 |
| BR214H.130WT | сталь | белый | 130 | 50 |
| BR214H.130PG | сталь | серый | 130 | 50 |
| BR214H.190WT | сталь | белый | 190 | 50 |
| BR214H.190PG | сталь | серый | 190 | 50 |

В комплекте: 2 крепления.



Рейлинги продольные

| Артикул | Материал | Цвет | Длина, мм |  |
|--------------|----------|-------|-----------|---|
| BR214F.400PG | сталь | серый | 400 | 50 |
| BR214F.450PG | сталь | серый | 450 | 50 |
| BR214F.500PG | сталь | серый | 500 | 50 |

В комплекте: 2 продольных рейлинга с пластмассовыми креплениями к фасаду (крепление винтовое) и к задней стенке (крепление клипсовое).

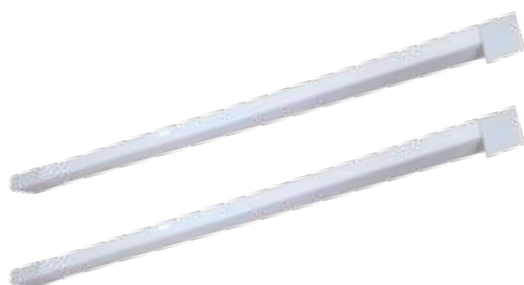

Рейлинги продольные квадратные

| Артикул | Материал | Цвет | Длина, мм |  |
|--------------|----------|-------|-----------|---|
| BR216Q.400WT | сталь | белый | 400 | 50 |
| BR216Q.400PG | сталь | серый | 400 | 50 |
| BR216Q.450WT | сталь | белый | 450 | 50 |
| BR216Q.450PG | сталь | серый | 450 | 50 |
| BR216Q.500WT | сталь | белый | 500 | 50 |
| BR216Q.500PG | сталь | серый | 500 | 50 |

V-DRIVE

направляющие скрытого монтажа



Частичное выдвижение



Тип монтажа – насадной



Регулировка по высоте



Длительный срок службы:
80 000 циклов



ДСП Для толщины боковой панели
ящика 16 мм



Нагрузка: max 25 кг



Плавное и бесшумное закрывание

| Артикул | Материал | Длина, мм | |
|----------------|----------|-----------|----|
| B620SE.250ZIKS | Сталь | 250 | 10 |
| B620SE.300ZIKS | Сталь | 300 | 10 |
| B620SE.350ZIKS | Сталь | 350 | 10 |
| B620SE.400ZIKS | Сталь | 400 | 10 |
| B620SE.450ZIKS | Сталь | 450 | 10 |
| B620SE.500ZIKS | Сталь | 500 | 10 |
| B620SE.550ZIKS | Сталь | 550 | 10 |

В комплекте: правая + левая направляющая.



Открытие от нажатия PUSH to Open

| Артикул | Материал | Длина, мм | |
|----------------|----------|-----------|----|
| B622SE.250ZIKS | Сталь | 250 | 10 |
| B622SE.300ZIKS | Сталь | 300 | 10 |
| B622SE.350ZIKS | Сталь | 350 | 10 |
| B622SE.400ZIKS | Сталь | 400 | 10 |
| B622SE.450ZIKS | Сталь | 450 | 10 |
| B622SE.500ZIKS | Сталь | 500 | 10 |
| B622SE.550ZIKS | Сталь | 550 | 10 |

В комплекте: правая + левая направляющая.

Размеры и схемы монтажа

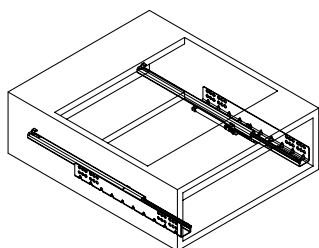
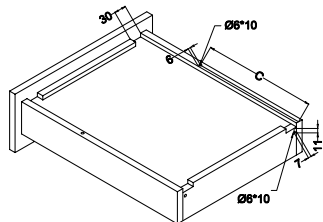

РЕГУЛИРОВКА ЯЩИКА



1. Полностью откройте ящик.
 2. Поднимите ящик.
 3. С помощью винта отрегулируйте высоту ящика.
- Допустимая регулировка 0-3 мм

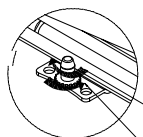
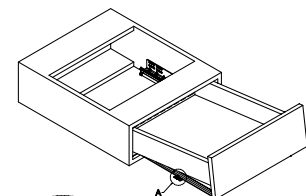

Регулировка вниз
Регулировка вверх

МОНТАЖ ЯЩИКА

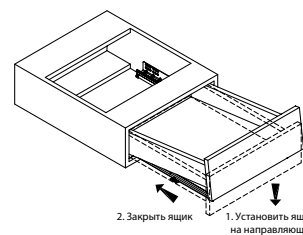

1. Установить ящик на направляющие
2. Закрывать ящик

ДЕМОНТАЖ ЯЩИКА

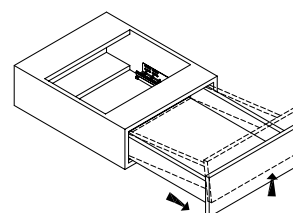

1. Открыть ящик
2. Снять ящик с направляющих

V-DRIVE

направляющие скрытого монтажа



Размеры и схемы монтажа

| SL(mm) | NL(mm) | KL(mm) | C(mm) | PL(mm) |
|--------|--------|--------|-------|--------|
| 250 | 250 | 263 | 188.5 | 159 |
| 300 | 300 | 313 | 188.5 | 179 |
| 350 | 350 | 363 | 221.5 | 177 |
| 400 | 400 | 413 | 249.5 | 193 |
| 450 | 450 | 463 | 283.5 | 213 |
| 500 | 500 | 513 | 309.5 | 226 |
| 550 | 550 | 563 | 338.5 | 255 |

SL – Длина направляющей KL – Глубина модуля
 NL – Глубина ящика PL – Глубина выдвижения
 C – Положение регулировочного винта

УСТАНОВОЧНЫЕ РАЗМЕРЫ

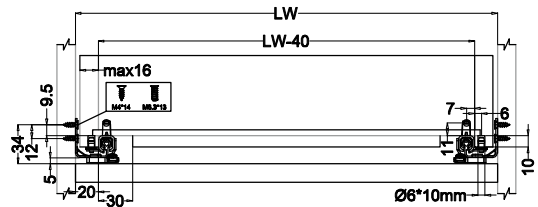

РАСПОЛОЖЕНИЕ КРЕПЕЖНЫХ ОТВЕРСТИЙ

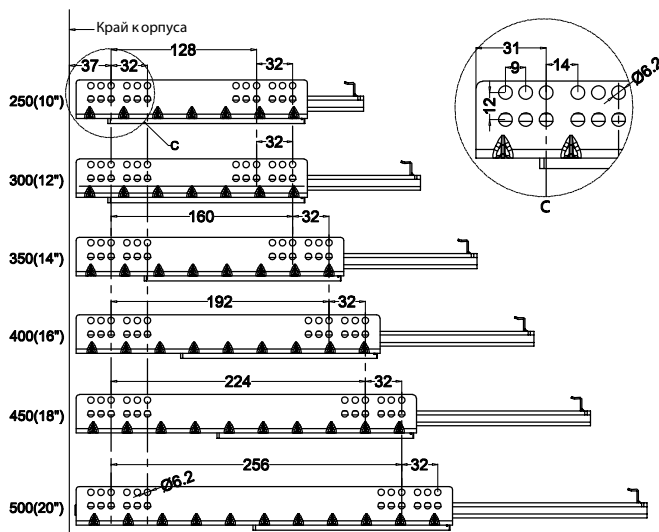

СТАНДАРТНЫЙ МОНТАЖ

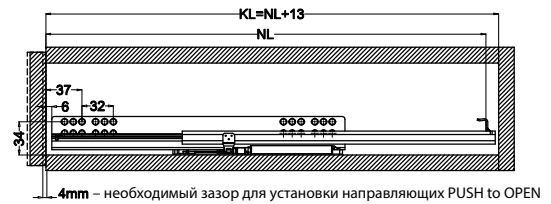

ВНУТРЕННИЙ МОНТАЖ

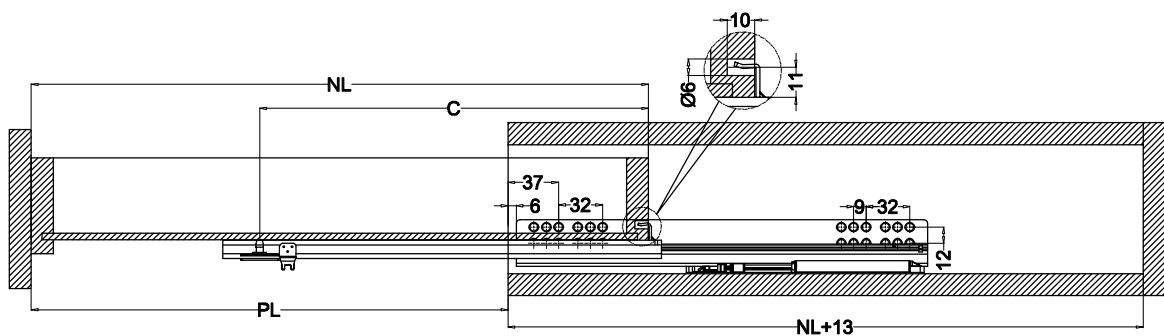
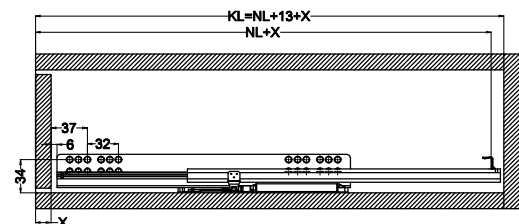

ВНУТРЕННЯЯ ФУРНИТУРА ДЛЯ КОРПУСНОЙ МЕБЕЛИ

V-DRIVE

направляющие скрытого монтажа



Частичное выдвижение



Тип монтажа – Clip-On



Регулировка по высоте



Длительный срок службы:
80 000 циклов



ДСП Для толщины боковой панели
ящика 16 мм



Нагрузка: max 25 кг



Плавное и бесшумное закрывание

| Артикул | Материал | Длина, мм | |
|----------------|----------|-----------|----|
| B621SE.250ZIKS | Сталь | 250 | 10 |
| B621SE.300ZIKS | Сталь | 300 | 10 |
| B621SE.350ZIKS | Сталь | 350 | 10 |
| B621SE.400ZIKS | Сталь | 400 | 10 |
| B621SE.450ZIKS | Сталь | 450 | 10 |
| B621SE.500ZIKS | Сталь | 500 | 10 |
| B621SE.550ZIKS | Сталь | 550 | 10 |

В комплекте: правая + левая направляющая, комплект клипс Clip-on.



Открытие от нажатия PUSH to Open

| Артикул | Материал | Длина, мм | |
|----------------|----------|-----------|----|
| B623SE.250ZIKS | Сталь | 250 | 10 |
| B623SE.300ZIKS | Сталь | 300 | 10 |
| B623SE.350ZIKS | Сталь | 350 | 10 |
| B623SE.400ZIKS | Сталь | 400 | 10 |
| B623SE.450ZIKS | Сталь | 450 | 10 |
| B623SE.500ZIKS | Сталь | 500 | 10 |
| B623SE.550ZIKS | Сталь | 550 | 10 |

В комплекте: правая + левая направляющая, комплект клипс Clip-on.

Размеры и схемы монтажа

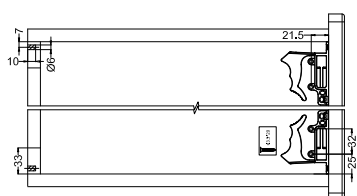

РЕГУЛИРОВКА ЯЩИКА

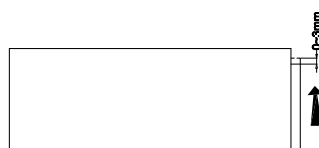

1. Полностью откройте ящик.
2. С помощью клипсы отрегулируйте высоту ящика

Допустимая регулировка 0-3 мм

МОНТАЖ ЯЩИКА

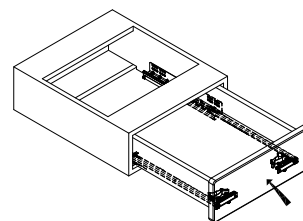

ДЕМОНТАЖ ЯЩИКА

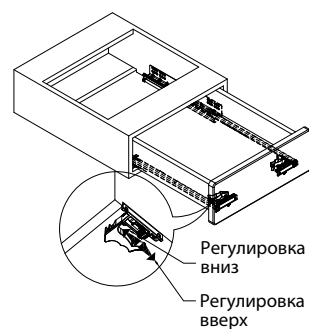
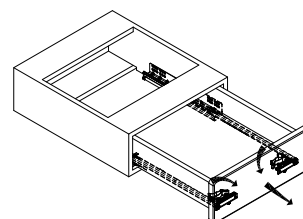

V-DRIVE

направляющие скрытого монтажа



Размеры и схемы монтажа

| SL(mm) | NL(mm) | KL(mm) | PL(mm) |
|--------|--------|--------|--------|
| 250 | 250 | 263 | 162 |
| 300 | 300 | 313 | 232 |
| 350 | 350 | 363 | 270 |
| 400 | 400 | 413 | 306 |
| 450 | 450 | 463 | 346 |
| 500 | 500 | 513 | 384 |
| 550 | 550 | 563 | 434 |

SL – Длина направляющей
NL – Глубина ящика

KL – Глубина модуля
PL – Глубина выдвижения

УСТАНОВОЧНЫЕ РАЗМЕРЫ

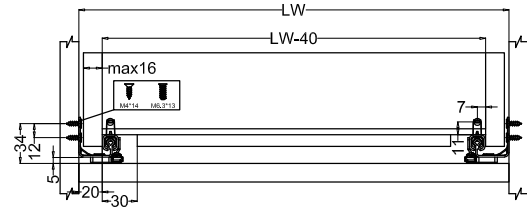

РАСПОЛОЖЕНИЕ КРЕПЕЖНЫХ ОТВЕРСТИЙ

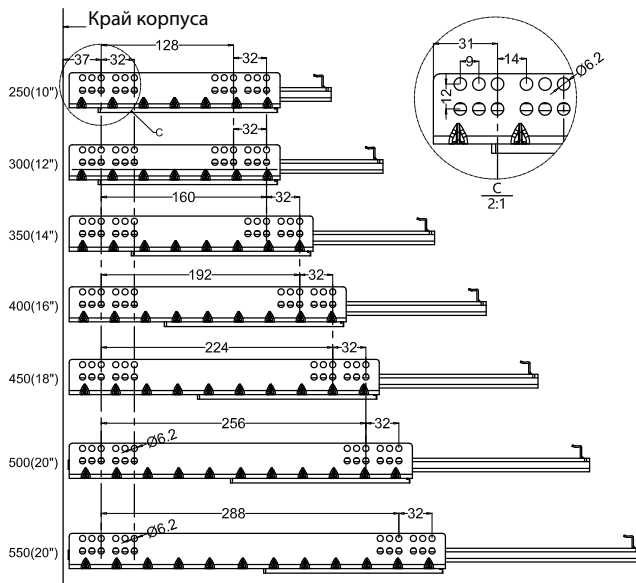

СТАНДАРТНЫЙ МОНТАЖ

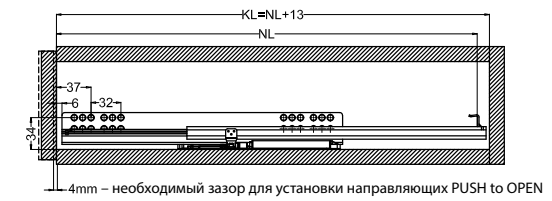

ВНУТРЕННИЙ МОНТАЖ

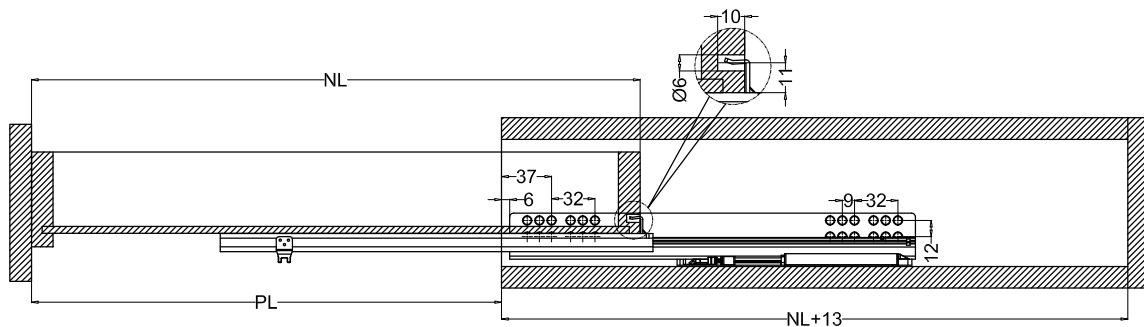
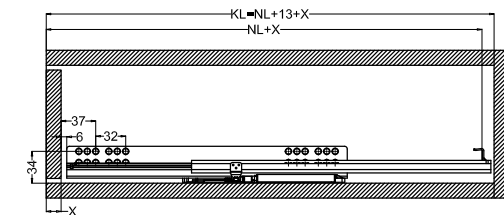

V-DRIVE

направляющие скрытого монтажа



Полное выдвижение



Тип монтажа – насадной



Регулировка по высоте



Длительный срок службы:
80 000 циклов



Для толщины боковой панели
ящика 16 мм



Нагрузка: max 30 кг



Плавное и бесшумное закрывание

| Артикул | Материал | Длина, мм | |
|----------------|----------|-----------|----|
| B630FE.250ZIKS | Сталь | 250 | 10 |
| B630FE.300ZIKS | Сталь | 300 | 10 |
| B630FE.350ZIKS | Сталь | 350 | 10 |
| B630FE.400ZIKS | Сталь | 400 | 10 |
| B630FE.450ZIKS | Сталь | 450 | 10 |
| B630FE.500ZIKS | Сталь | 500 | 10 |
| B630FE.550ZIKS | Сталь | 550 | 10 |

В комплекте: правая + левая направляющая.



Открытие от нажатия PUSH to Open

| Артикул | Материал | Длина, мм | |
|----------------|----------|-----------|----|
| B633FE.250ZIKS | Сталь | 250 | 10 |
| B633FE.300ZIKS | Сталь | 300 | 10 |
| B633FE.350ZIKS | Сталь | 350 | 10 |
| B633FE.400ZIKS | Сталь | 400 | 10 |
| B633FE.450ZIKS | Сталь | 450 | 10 |
| B633FE.500ZIKS | Сталь | 500 | 10 |
| B633FE.550ZIKS | Сталь | 550 | 10 |

В комплекте: правая + левая направляющая.

Размеры и схемы монтажа

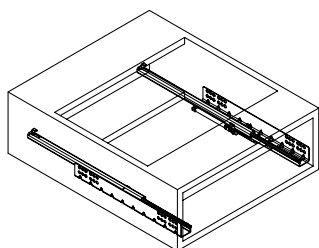
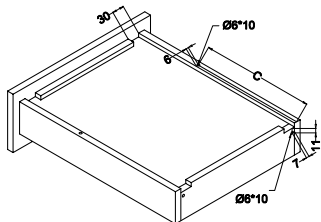

РЕГУЛИРОВКА ЯЩИКА



1. Полностью откройте ящик.
 2. Поднимите ящик.
 3. С помощью винта отрегулируйте высоту ящика.
- Допустимая регулировка 0-3 мм

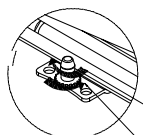
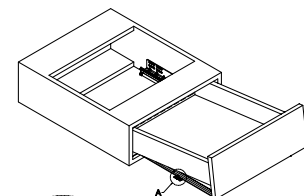

Регулировка вниз
Регулировка вверх

МОНТАЖ ЯЩИКА

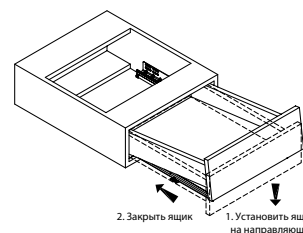

1. Установить ящик на направляющие
2. Закрывать ящик

ДЕМОНТАЖ ЯЩИКА

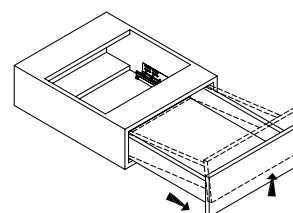

1. Открыть ящик
2. Снять ящик с направляющих

V-DRIVE

направляющие скрытого монтажа



Размеры и схемы монтажа

| SL(mm) | NL(mm) | KL(mm) | C(mm) | PL(mm) |
|--------|--------|--------|-------|--------|
| 250 | 250 | 263 | 188.5 | 159 |
| 300 | 300 | 313 | 188.5 | 179 |
| 350 | 350 | 363 | 221.5 | 177 |
| 400 | 400 | 413 | 249.5 | 193 |
| 450 | 450 | 463 | 283.5 | 213 |
| 500 | 500 | 513 | 309.5 | 226 |
| 550 | 550 | 563 | 338.5 | 255 |

SL – Длина направляющей KL – Глубина модуля
 NL – Глубина ящика PL – Глубина выдвижения
 C – Положение регулировочного винта

УСТАНОВОЧНЫЕ РАЗМЕРЫ

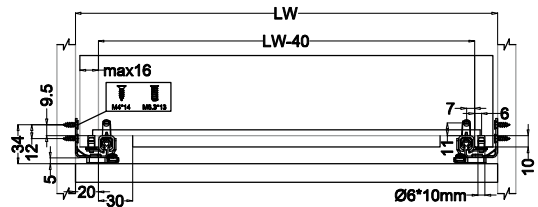

РАСПОЛОЖЕНИЕ КРЕПЕЖНЫХ ОТВЕРСТИЙ

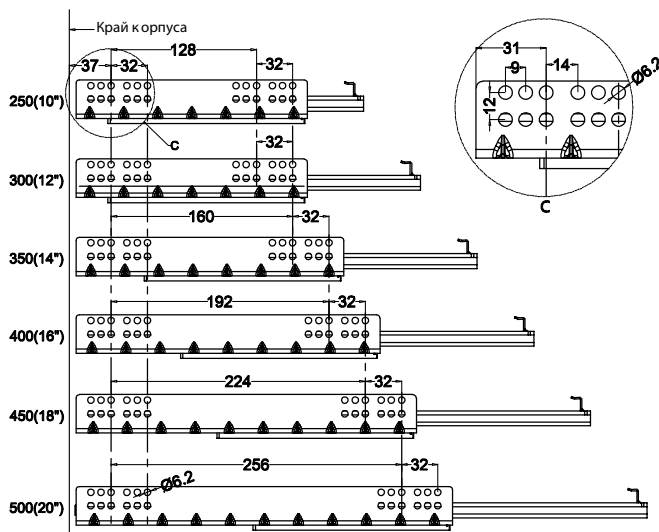

СТАНДАРТНЫЙ МОНТАЖ

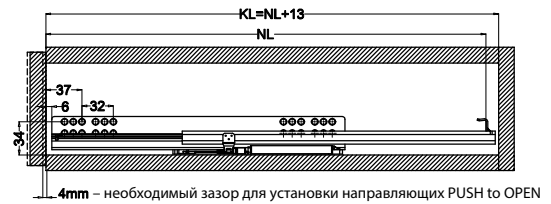

ВНУТРЕННИЙ МОНТАЖ

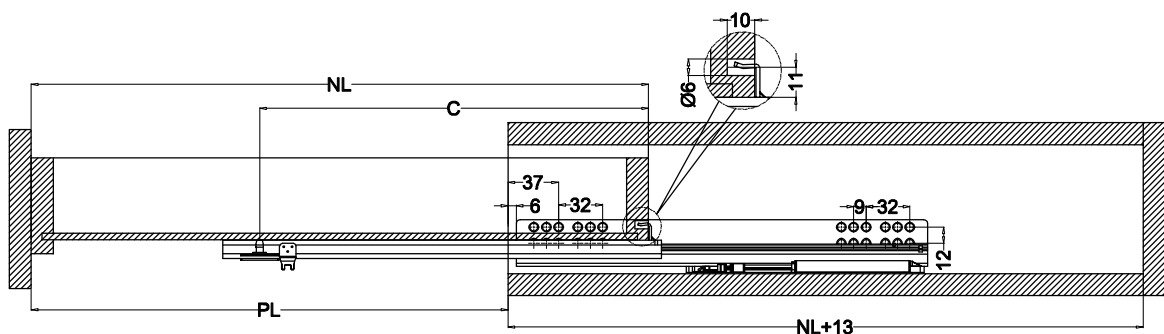
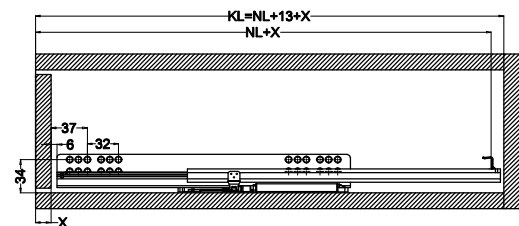

ВНУТРЕННЯЯ ФУРНИТУРА ДЛЯ КОРПУСНОЙ МЕБЕЛИ

V-DRIVE

направляющие скрытого монтажа



Полное выдвижение



Тип монтажа – Clip-On



Регулировка по высоте



Длительный срок службы:
80 000 циклов



Для толщины боковой панели
ящика 16 мм



Нагрузка: max 30 кг



Плавное и бесшумное закрывание

| Артикул | Материал | Длина, мм | |
|----------------|----------|-----------|----|
| B631FE.250ZIKS | Сталь | 250 | 10 |
| B631FE.300ZIKS | Сталь | 300 | 10 |
| B631FE.350ZIKS | Сталь | 350 | 10 |
| B631FE.400ZIKS | Сталь | 400 | 10 |
| B631FE.450ZIKS | Сталь | 450 | 10 |
| B631FE.500ZIKS | Сталь | 500 | 10 |
| B631FE.550ZIKS | Сталь | 550 | 10 |

В комплекте: правая + левая направляющая, комплект клипс Clip-on.



Открытие от нажатия PUSH to Open

| Артикул | Материал | Длина, мм | |
|----------------|----------|-----------|----|
| B632FE.250ZIKS | Сталь | 250 | 10 |
| B632FE.300ZIKS | Сталь | 300 | 10 |
| B632FE.350ZIKS | Сталь | 350 | 10 |
| B632FE.400ZIKS | Сталь | 400 | 10 |
| B632FE.450ZIKS | Сталь | 450 | 10 |
| B632FE.500ZIKS | Сталь | 500 | 10 |
| B632FE.550ZIKS | Сталь | 550 | 10 |

В комплекте: правая + левая направляющая, комплект клипс Clip-on.

Размеры и схемы монтажа

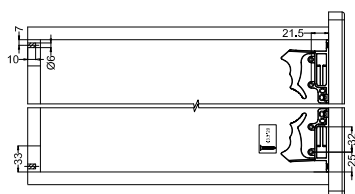

РЕГУЛИРОВКА ЯЩИКА

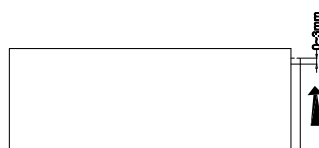

1. Полностью откройте ящик.
2. С помощью клипсы отрегулируйте высоту ящика

Допустимая регулировка 0-3 мм

МОНТАЖ ЯЩИКА

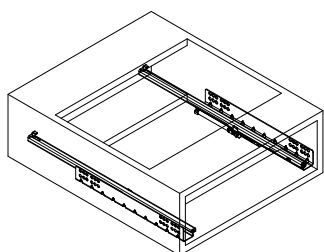
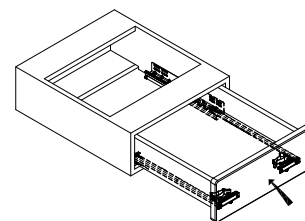

ДЕМОНТАЖ ЯЩИКА

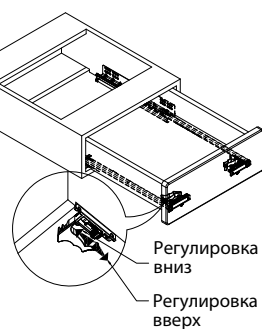
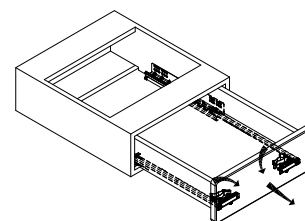

V-DRIVE

направляющие скрытого монтажа



Размеры и схемы монтажа

| SL(mm) | NL(mm) | KL(mm) | PL(mm) |
|--------|--------|--------|--------|
| 250 | 250 | 263 | 162 |
| 300 | 300 | 313 | 232 |
| 350 | 350 | 363 | 270 |
| 400 | 400 | 413 | 306 |
| 450 | 450 | 463 | 346 |
| 500 | 500 | 513 | 384 |
| 550 | 550 | 563 | 434 |

SL – Длина направляющей

KL – Глубина модуля

NL – Глубина ящика

PL – Глубина выдвижения

УСТАНОВОЧНЫЕ РАЗМЕРЫ

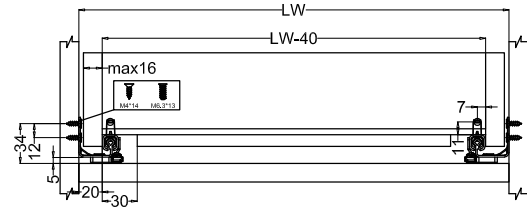

РАСПОЛОЖЕНИЕ КРЕПЕЖНЫХ ОТВЕРСТИЙ

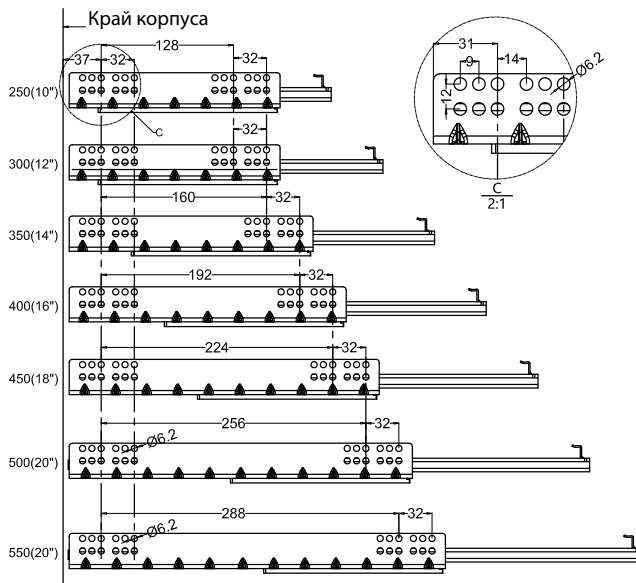

СТАНДАРТНЫЙ МОНТАЖ

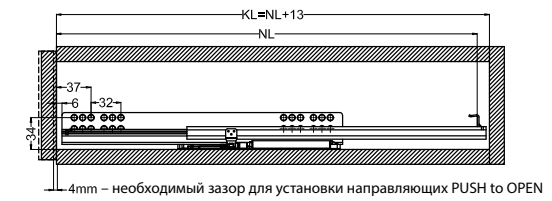

ВНУТРЕННИЙ МОНТАЖ

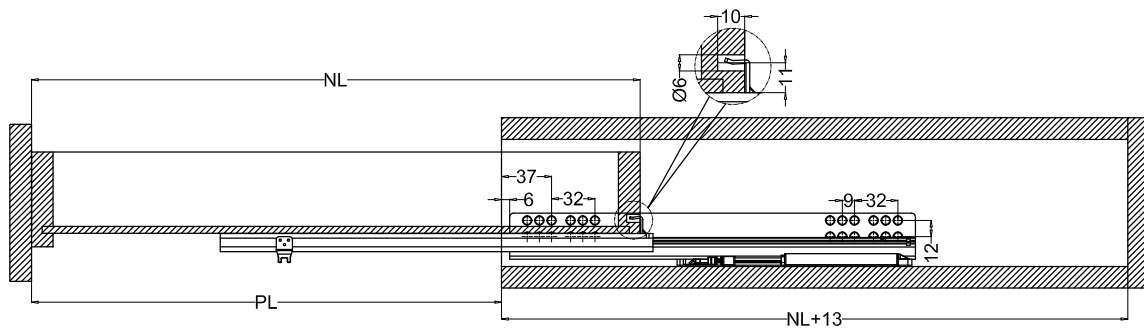
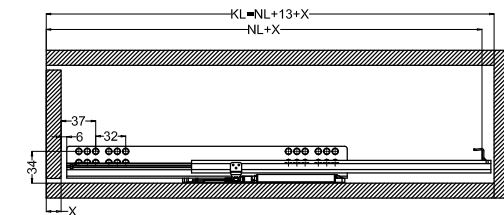

ВНУТРЕННЯЯ ФУРНИТУРА ДЛЯ КОРПУСНОЙ МЕБЕЛИ

НАПРАВЛЯЮЩИЕ СКРЫТОГО МОНТАЖА

ПОЛНОГО ВЫДВИЖЕНИЯ



Полное выдвижение



Система быстрого монтажа Clip-On



3 вида регулировки фасада: вправо-влево, вверх-вниз, вперед-назад



EasyMotion – плавное и бесшумное закрывание дверей и фасадов



Для толщины боковой панели ящика 16 мм



Нагрузка: max 40 кг

EASY motion

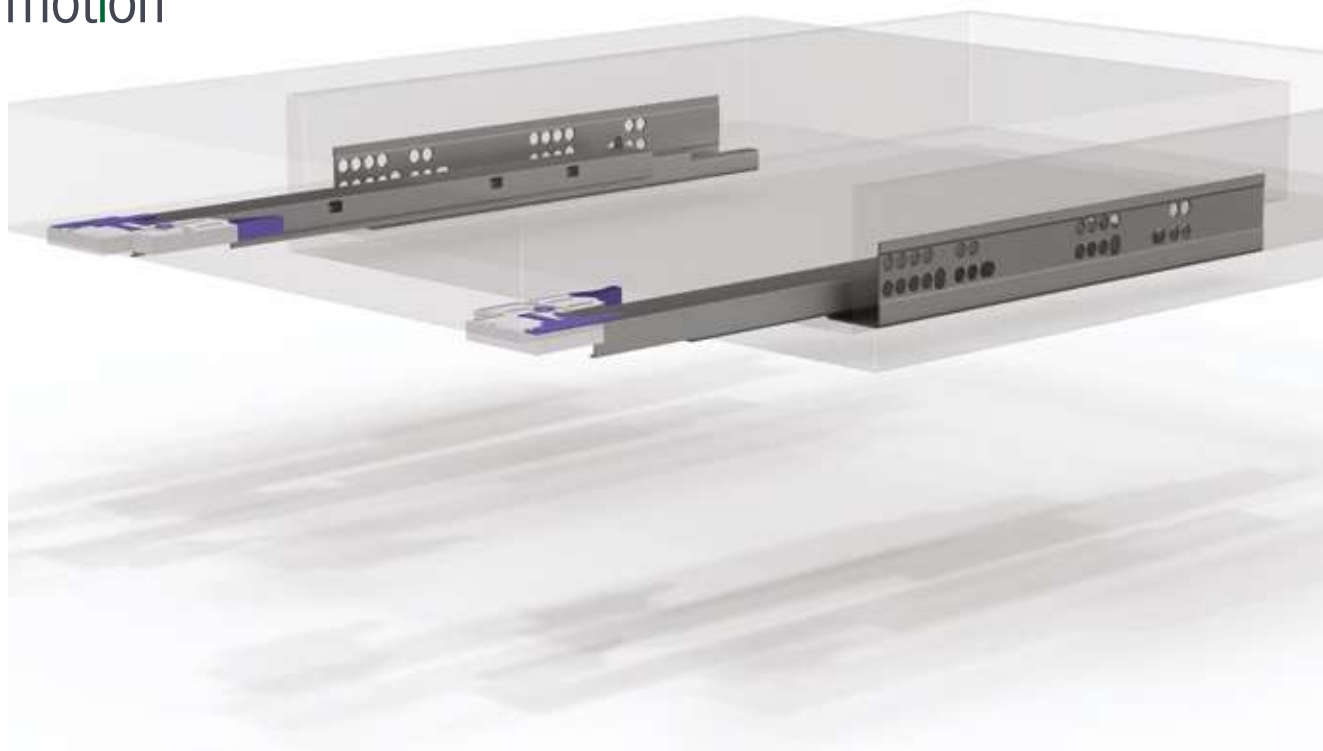

| Артикул | Материал | Длина, мм | |
|--------------|----------|-----------|----|
| BR510F.300ZI | сталь | 300 | 10 |
| BR510F.350ZI | сталь | 350 | 10 |
| BR510F.400ZI | сталь | 400 | 10 |
| BR510F.450ZI | сталь | 450 | 10 |
| BR510F.500ZI | сталь | 500 | 10 |
| BR510F.550ZI | сталь | 550 | 10 |

В комплекте: правая + левая направляющая.



Комплект клипс с 3D регулировкой для крепления направляющих

| Артикул | |
|--------------|-----|
| BR003D.000PC | 100 |

В комплекте: 2 клипсы, 6 саморезов.

ВНУТРЕННЯЯ ФУРНИТУРА ДЛЯ КОРПУСНОЙ МЕБЕЛИ

НАПРАВЛЯЮЩИЕ СКРЫТОГО МОНТАЖА

ПОЛНОГО ВЫДВИЖЕНИЯ



Размеры и схемы монтажа

СХЕМА ЯЩИКА 1

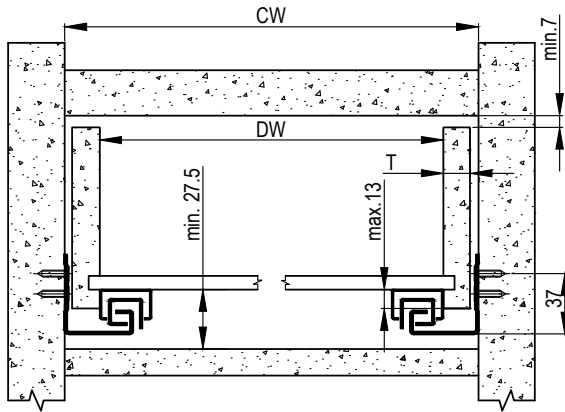

| T | DW | Пример |
|-----|-------------------------------------|-----------------------|
| ≤16 | =CW-42 ⁰ _{-1,5} | CW=564 и DW=522~523.5 |

T – толщина боковой панели ящика 16 мм; толщина стенки корпуса 18 мм; DW – внутренняя ширина ящика; CW – внутренняя ширина модуля

РАСПОЛОЖЕНИЕ ОТВЕРСТИЙ

Примечание:
● – рекомендуемое расположение отверстий для крепления



СХЕМА ЯЩИКА 2

Установка направляющей полного выдвижения
DL – длина ящика;
NL – длина номинальная



РЕГУЛИРОВКА НАПРАВЛЯЮЩИХ С КРЕПЛЕНИЕМ CLIP-ON

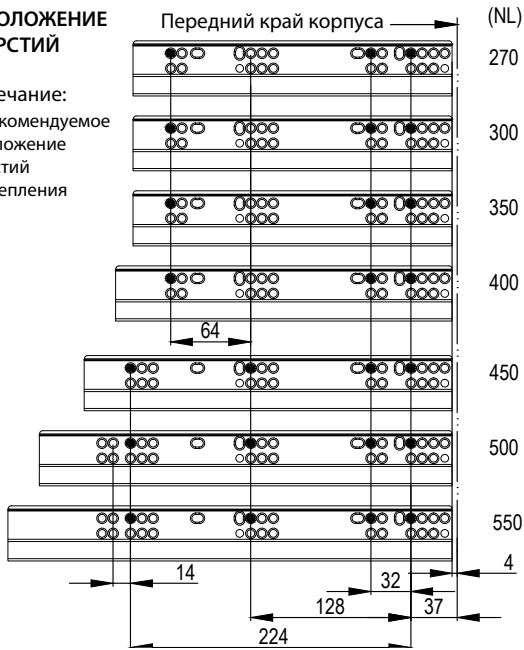
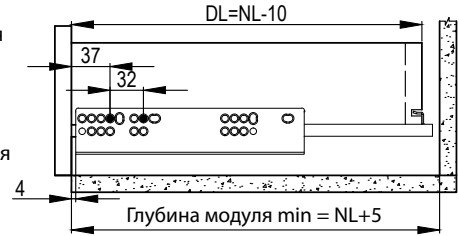
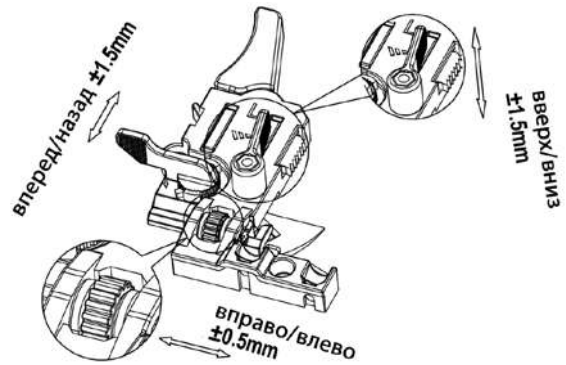

КРЕПЛЕНИЕ НАПРАВЛЯЮЩЕЙ К ЯЩИКУ

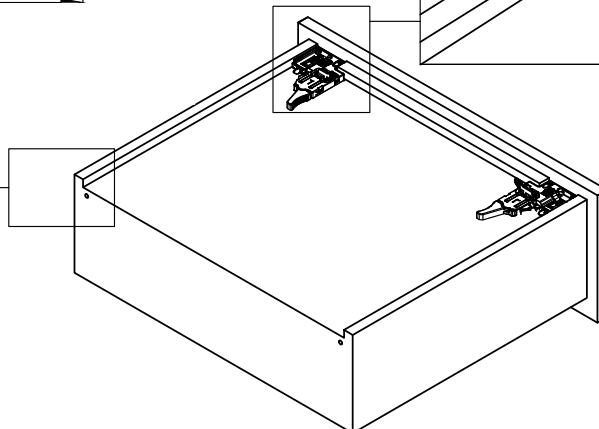
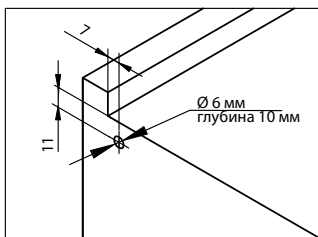
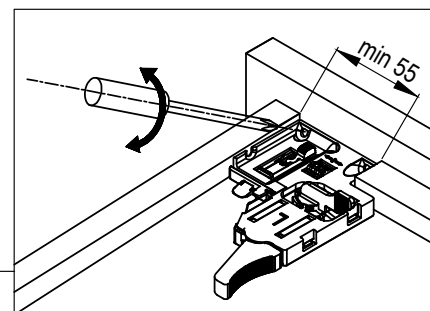

ВНУТРЕННЯЯ ФУРНИТУРА ДЛЯ КОРПУСНОЙ МЕБЕЛИ

НАПРАВЛЯЮЩИЕ СКРЫТОГО МОНТАЖА

полного выдвижения PUSH OPEN



Полное выдвижение



Система быстрого монтажа Clip-On



Легкий и быстрый монтаж и демонтаж



Нагрузка: max 40 кг

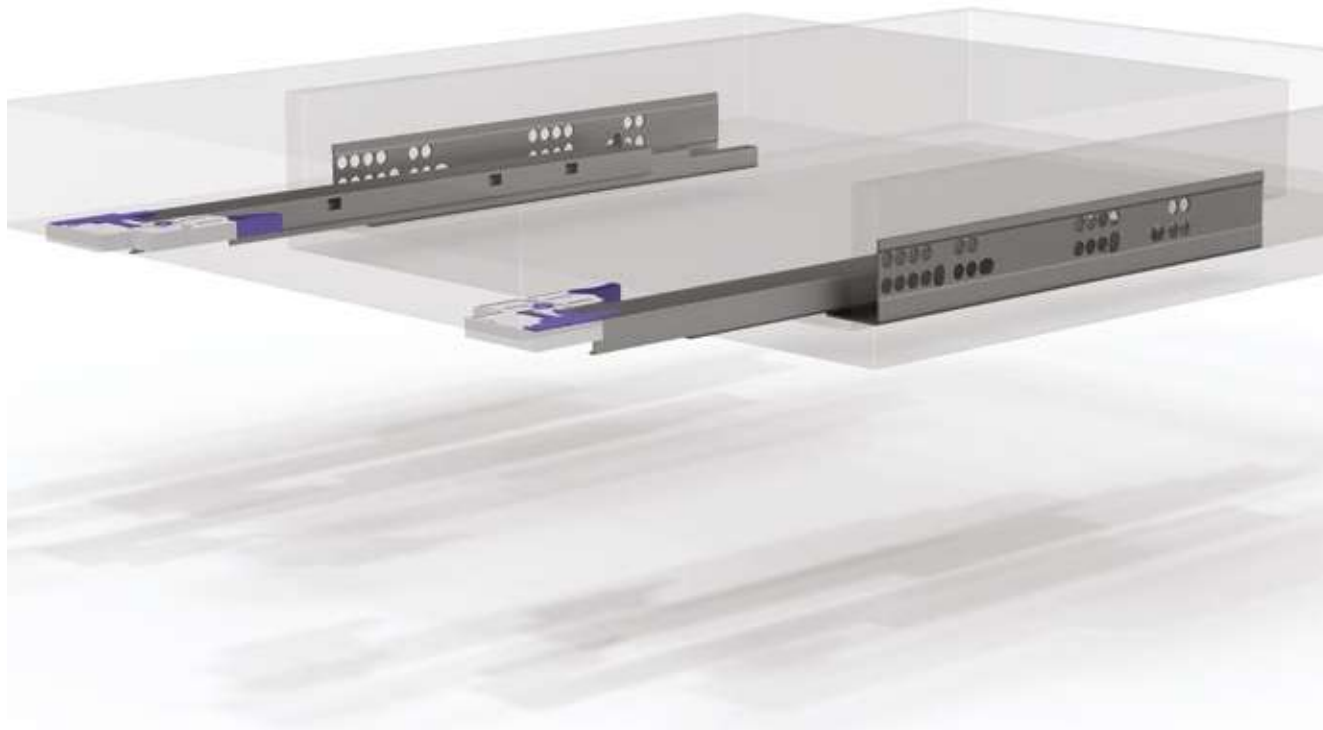

| Артикул | Материал | Длина, мм | |
|--------------|----------|-----------|----|
| BR501F.300ZI | сталь | 300 | 10 |
| BR501F.350ZI | сталь | 350 | 10 |
| BR501F.400ZI | сталь | 400 | 10 |
| BR501F.450ZI | сталь | 450 | 10 |
| BR501F.500ZI | сталь | 500 | 10 |
| BR501F.550ZI | сталь | 550 | 10 |

В комплекте: правая + левая направляющая.

*необходимо выписывать артикул BR3D.000PC – комплект клипс с 3D регулировкой для каждого комплекта направляющих отдельным артикулом



Комплект клипс с 3D регулировкой для крепления направляющих

| Артикул | |
|--------------|-----|
| BR003D.000PC | 100 |

В комплекте: 2 клипсы, 6 саморезов.

ВНУТРЕННЯЯ ФУРНИТУРА ДЛЯ КОРПУСНОЙ МЕБЕЛИ

НАПРАВЛЯЮЩИЕ СКРЫТОГО МОНТАЖА

полного выдвижения PUSH OPEN



Размеры и схемы монтажа

схема ящика 1

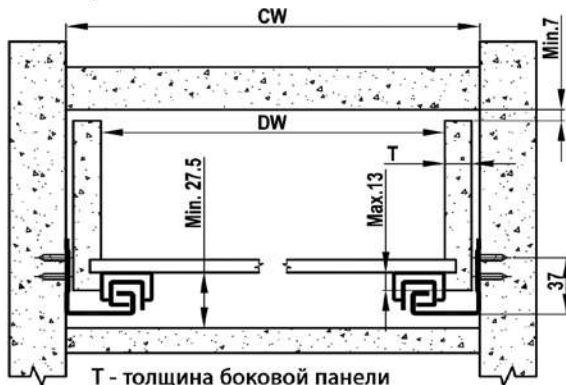

T - толщина боковой панели
DW - внутренняя ширина ящика
CW - внутренняя ширина модуля

| T | DW | For example |
|-----|-------------------------------------|-------------------------|
| ≤16 | =CW-42 ⁰ _{-1,5} | CW=564 and DW=522~523.5 |
| 18 | =CW-46 ⁰ _{-1,5} | CW=564 and DW=518~519.5 |

схема крепления ящика к направляющим

| NL | X1(mm) | X2(mm) |
|-----|--------|--------|
| 250 | 205 | 225 |
| 270 | 205 | 248 |
| 300 | 230 | 275 |
| 350 | 275 | 320 |
| 400 | 300 | 376 |
| 450 | 335 | 421 |
| 500 | 360 | 466 |
| 550 | 405 | 511 |

для направляющих с креплением clip-on

для всех направляющих

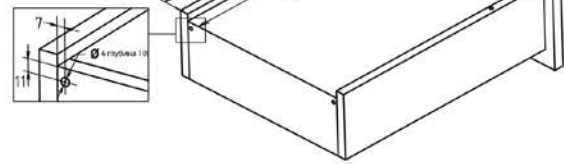

расположение отверстий

Примечание:
● - рекомендуемое расположение отверстий для крепления

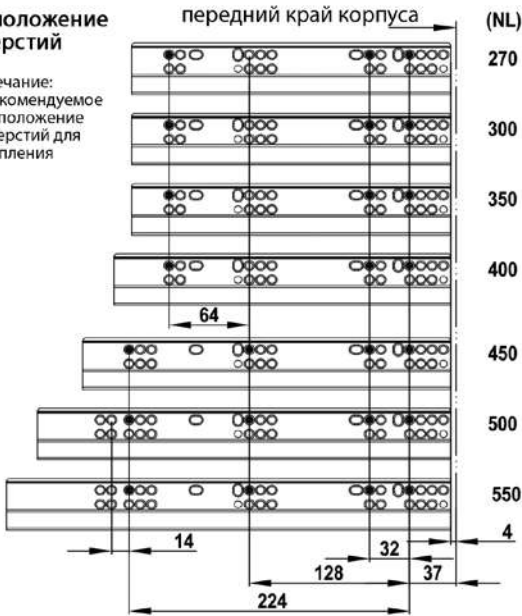

регулировка направляющих с креплением clip-on



схема ящика 2

установка направляющих push-open

разрыв между передней панелью и модулем

внутренняя установка направляющих push-open

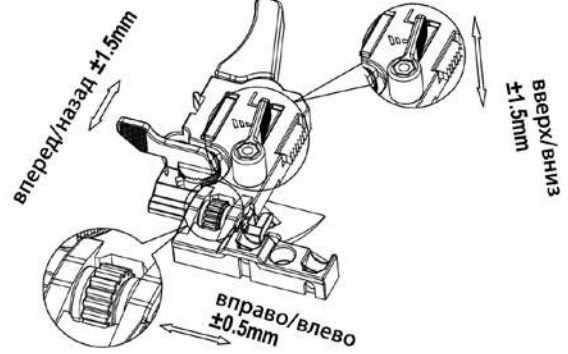
DL - длина ящика
NL - длина номинальная



демонтаж направляющих с креплением clip-on

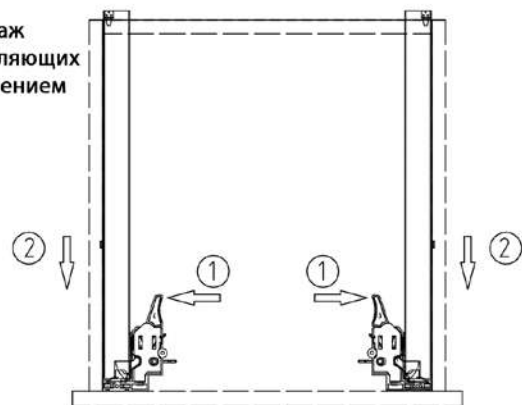

ВНУТРЕННЯЯ ФУРНИТУРА ДЛЯ КОРПУСНОЙ МЕБЕЛИ

НАПРАВЛЯЮЩИЕ СКРЫТОГО МОНТАЖА

неполного выдвижения



Частичное выдвижение



Тип монтажа – насадной



Регулировка по высоте



EasyMotion – плавное и бесшумное закрывание дверей и фасадов



Для толщины боковой панели ящика 16 мм



Нагрузка: max 30 кг



ВНУТРЕННЯЯ ФУРНИТУРА ДЛЯ КОРПУСНОЙ МЕБЕЛИ



| Артикул | Материал | Длина, мм | |
|--------------|----------|-----------|----|
| BR530G.300ZI | сталь | 300 | 10 |
| BR530G.350ZI | сталь | 350 | 10 |
| BR530G.400ZI | сталь | 400 | 10 |
| BR530G.450ZI | сталь | 450 | 10 |
| BR530G.500ZI | сталь | 500 | 10 |
| BR530G.550ZI | сталь | 550 | 10 |

В комплекте: правая + левая направляющие.

НАПРАВЛЯЮЩИЕ СКРЫТОГО МОНТАЖА

неполного выдвижения



Размеры и схемы монтажа

СХЕМА ЯЩИКА 1

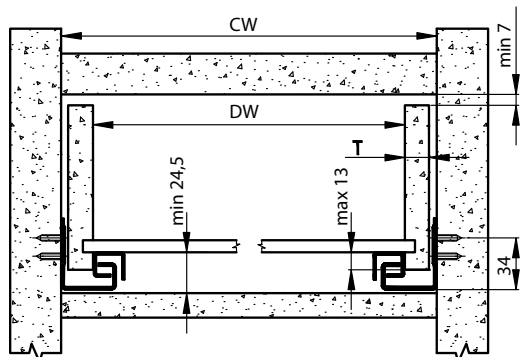

| T | DW | Пример |
|-----|-----------------------|-----------------------|
| ≤16 | =CW-42 _{1,5} | CW=564 и DW=522~523.5 |

T – толщина боковой панели ящика 16 мм; толщина стенки корпуса 18 мм; DW – внутренняя ширина ящика; CW – внутренняя ширина модуля

СХЕМА ЯЩИКА 2

Установка направляющей неполного выдвижения

DL – длина ящика;
NL – длина номинальная



СХЕМА КРЕПЛЕНИЯ ЯЩИКА К НАПРАВЛЯЮЩИМ



| NL | X ₁ (mm) | X ₂ (mm) |
|-----|---------------------|---------------------|
| 270 | 205 | 185 |
| 300 | 230 | 210 |
| 350 | 275 | 255 |
| 400 | 300 | 280 |
| 450 | 335 | 315 |
| 500 | 360 | 340 |
| 550 | 405 | 385 |

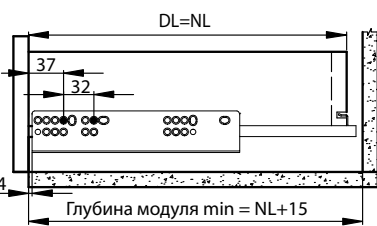
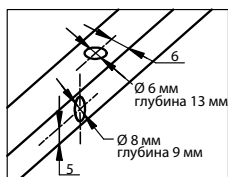
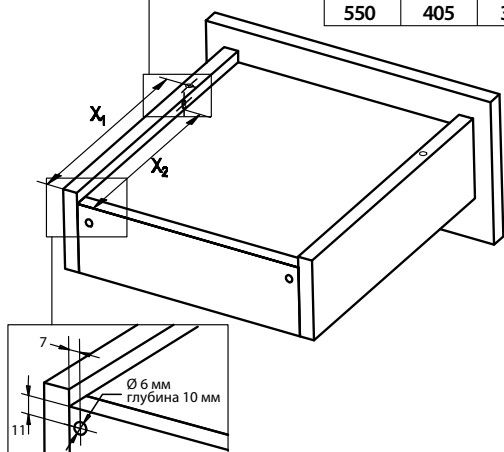

РАСПОЛОЖЕНИЕ ОТВЕРСТИЙ

Примечание:
● – рекомендуемое расположение отверстий для крепления

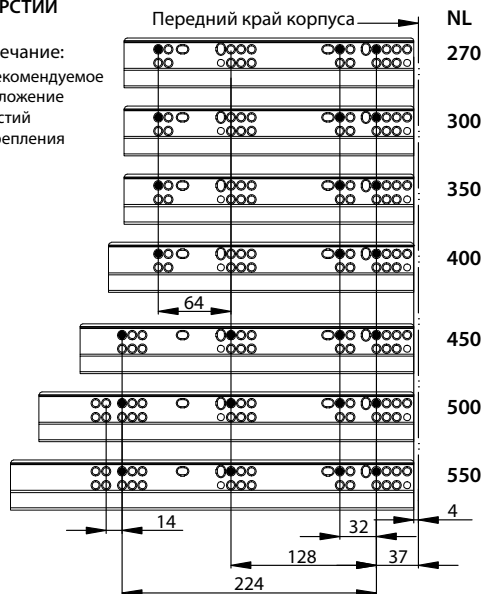

УСТАНОВКА ЯЩИКА

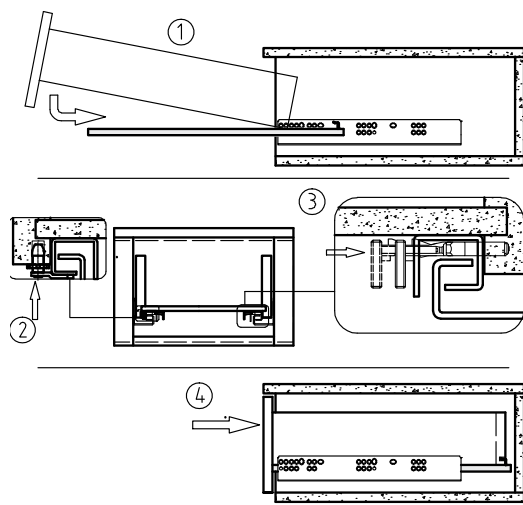

РЕГУЛИРОВКА

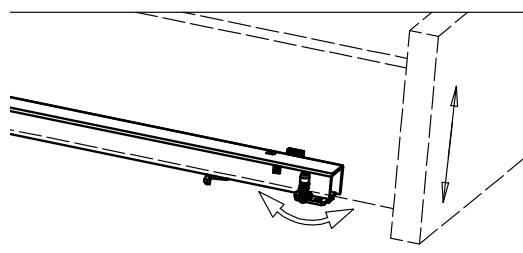

SOFTGADGETS

встраиваемые акустические системы



- Качественный звук
- Современный дизайн
- Подзарядка любых моделей электронных устройств
- Встраивается в мебель
- Универсальное подключение любых видов аудиоустройств
- Полный комплект для установки



UNIVERSAL BT

| Артикул | Цвет | Принцип установки | Электро характеристики |
|--------------|-------------|--|---|
| MF002A.102PG | серебристый | на вертикальные и горизонтальные поверхности | Подключение к сети 220V через блок питания Вход: 220 V / 12V2.5A Выход USB 5V2A - max 3.5A Колонки: 2x5W Bluetooth версии 3.0+EDR |

В комплекте: сенсорная панель управления PushUP; 2 колонки со встроенными сабвуферами; блок питания; комплект проводки; набор крепежных шурупов.



UNIVERSAL MS

| Артикул | Цвет | Принцип установки | Электро характеристики |
|--------------|--------|--|---|
| MOD003A.111B | черный | на вертикальные и горизонтальные поверхности | Подключение к сети 220V через блок питания Вход: 220 V / 12V2A Выход: USB 5V2A Колонки: 2x15W Сабвуфер: 30W USB: 5V2A Bluetooth: 2.4G |

В комплекте: сенсорная панель управления; установочный каркас; 2 колонки; 1 сабвуфер; блок питания; комплект проводки; декор. накладки; набор крепежных шурупов.

ВНУТРЕННЯЯ ФУРНИТУРА ДЛЯ КОРПУСНОЙ МЕБЕЛИ

SOFTGADGETS

встраиваемые подстаканники



- Простой монтаж
- Современный дизайн
- Встраивается в мебель



CLU AOD (с функцией LiftUP)

| Артикул | Цвет | Принцип установки | Электро характеристики |
|---------------|----------------------|----------------------------|---|
| AOD102A.000BL | черный + хром декор. | горизонтальные поверхности | Диаметр установочного кольца: 92 мм Диаметр верхней части: 125 мм Глубина установки, с учетом LiftUP: 14,5 мм |

В комплекте: врезной подстаканник с функцией LiftUP; установочный каркас.



СВЕТИЛЬНИКИ ДЛЯ КОРПУСНОЙ МЕБЕЛИ

СВЕТИЛЬНИКИ ДЛЯ КОРПУСНОЙ МЕБЕЛИ



НОРМЫ ОСВЕЩЕНИЯ

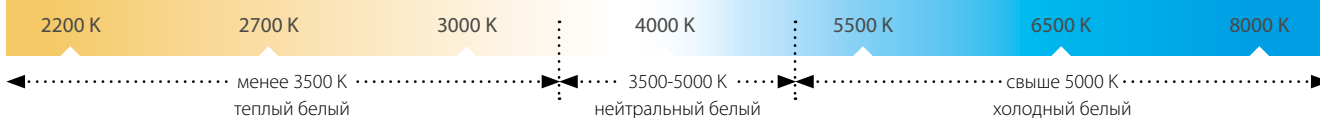
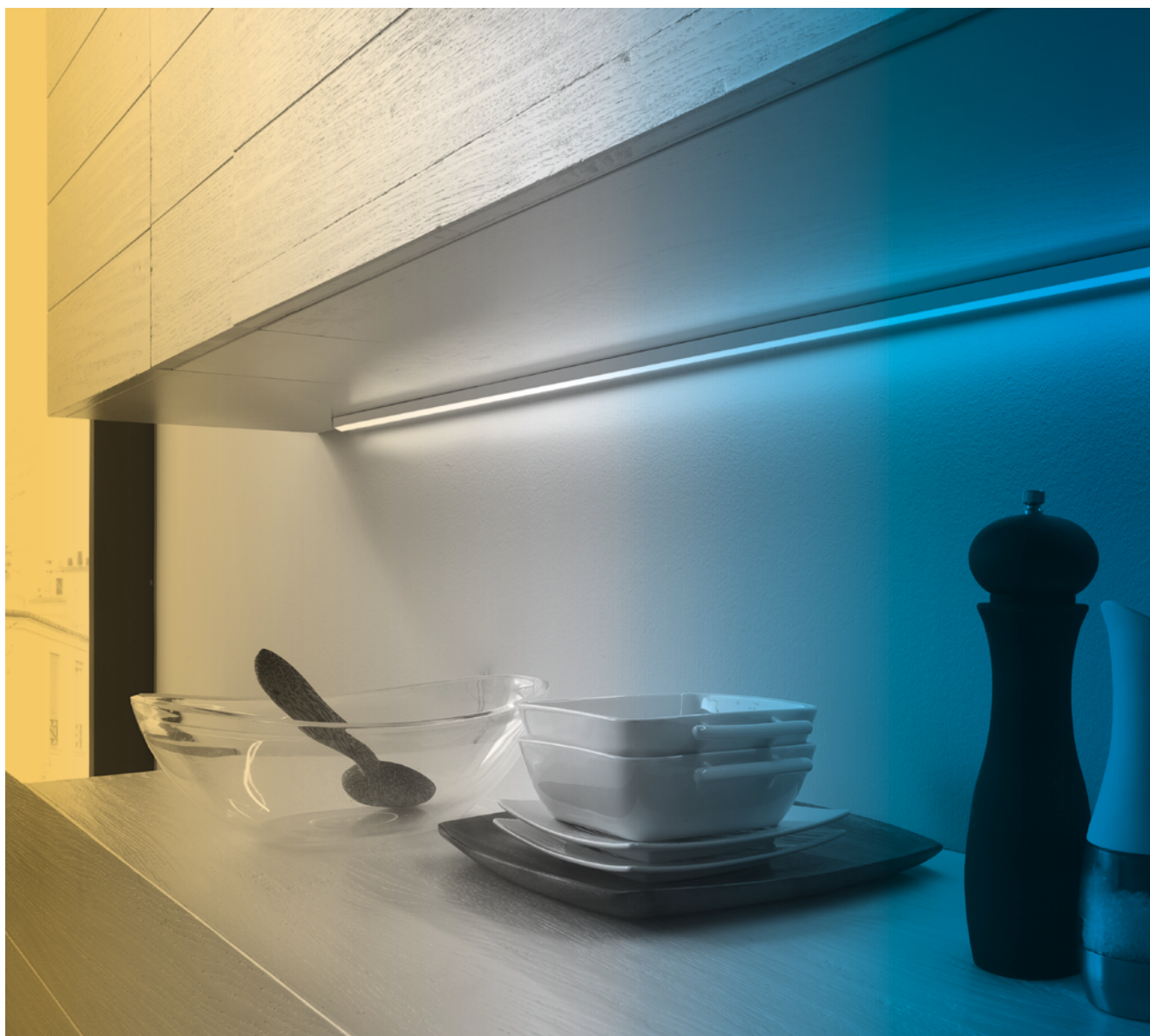

Важным фактором производственной среды, оказывающим существенное влияние на человека, производительность и безопасность его труда является освещение. Основные светотехнические понятия, характеризующие производственное освещение, – цветовая температура, световой поток, освещенность и яркость.

Цветовая температура – от нее зависит, какой свет излучает светильник. Светильники с низкой цветовой температурой излучают теплый, желтоватый свет, а светильники с более высокой температурой – холодный, голубоватый свет. Температура измеряется в кельвинах (К).

Световой поток – мощность светового излучения, т.е. видимого излучения, оцениваемого по свето-

вому ощущению, производимому на глаз человека. Единица измерения – Люмен (лм).

Освещенность (E) – поверхностная плотность светового потока, падающего на освещаемую поверхность. Единица измерения – Люкс (лк), равный освещенности, создаваемой световым потоком в 1 лм, равномерно распределенным на площади в 1 м².

Яркость (L) – поверхностная плотность силы света в определенном направлении. Единица измерения – поверхностная плотность света в данном направлении. Единица измерения – Кандела (кд) на 1 м² (кд/м²).

Как пониженная, так и повышенная яркость ухудшают условия зрительного восприятия, приводят к утомлению глаз и снижению работоспособности.

Уровень освещенности для различных типов помещений регламентируется Сан ПиН 2.2.1/2.1.1.1278-03. Соблюдение стандартов гарантирует благоприятный уровень освещения.

Согласно документу: жилые помещения общего назначения и кухня должны обладать средней освещенностью 150 лк; детская комната должна иметь уровень освещения, равный 200 лк; рабочее место должно быть оборудовано освещением 300 лк; ванные, душевые, подсобные помещения должны оборудоваться освещением не менее 50-75 лк; сауны, гардеробные, раздевалки должны оборудоваться освещением 100 лк.

Для измерения уровня освещения используется специальный прибор – люксометр.

CETUS

накладной светодиодный светильник



Яркий и ровный свет



Высокий уровень энергосбережения



Эстетическая привлекательность



Монтаж: на подвесные модули, полки, ниши



Пожаробезопасный



Подключение через трансформатор

Готовый комплект светильников (1 артикул для заказа LL121A.075WS):

| Светильник | х3 | Touch Dimmer: сенсор | х1 | Трансформатор 929 | х1 | Удлинитель 935 | х1 |
|------------|----|----------------------|----|-------------------|----|----------------|----|
| | | | | | | | |



| Артикул | Материал | Кол-во светодиодов, шт. | Мощность, Вт | V | Цветовая температура, К | |
|--------------|----------|-------------------------|--------------|----|-------------------------|----|
| LT221A.057WS | пластик | 18 | 2 | 12 | 6000 | 50 |

В комплекте: светильник, провод 2,0 м, снабженный коннектором, 2 шурупа.

Размеры и схема монтажа

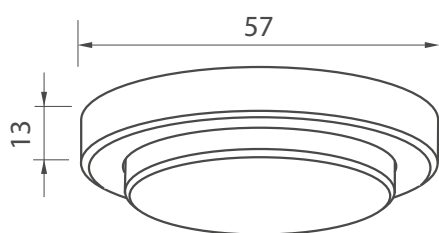

Просверлите отверстие для провода (ø8 мм); протяните провод сквозь отверстие и зафиксируйте светильник саморезами

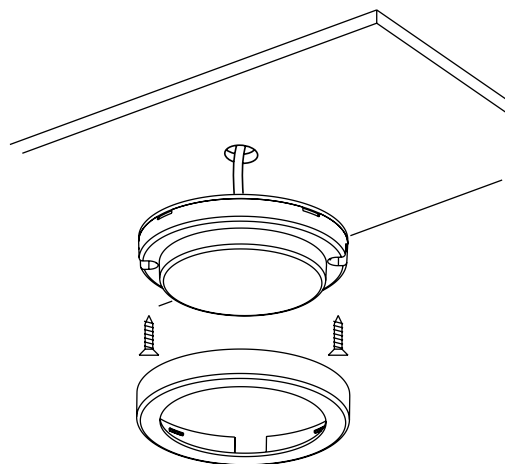

Подбор трансформатора для светильника

| Трансформатор | Артикул | Мощность W _t | Кол-во выходов | max кол-во подключаемых светильников |
|---------------|--------------|-------------------------|----------------|--------------------------------------|
| | | | | LT221A.057WS |
| | LL929L.020WT | 20 | 4 | 8* |
| | LL924L.030WT | 30 | 12 | 12* |
| | LL924L.060WT | 60 | 10 | 24* |

* Для увеличения количества светильников используйте удлинитель LL935K.006WT

SAGITTA

накладной светодиодный светильник



Яркий и ровный свет



Высокий уровень энергосбережения



Эстетическая привлекательность



Монтаж: на подвесные модули, полки, ниши



Пожаробезопасный



Подключение через трансформатор

Готовый комплект светильников (1 артикул для заказа LL120A.075WS):

| Светильник | ×3 | Touch Dimmer: сенсор | ×1 | Трансформатор 929 | ×1 | Удлинитель 935 | ×1 |
|------------|----|----------------------|----|-------------------|----|----------------|----|
| | | | | | | | |



| Артикул | Материал | Мощность, W _c | V | Цветовая температура, K | |
|--------------|----------|--------------------------|----|-------------------------|----|
| LT220A.075WS | пластик | 1,8 | 12 | 6000 | 50 |

В комплекте: светильник, провод 2,0 м, снабженный коннектором, 2 шурупа.

Размеры и схема монтажа

Извлеките лампу вращательным движением, зафиксируйте корпус саморезами, просверлите отверстие для провода (Ø8 мм), протяните провод сквозь отверстие и зафиксируйте лампу.

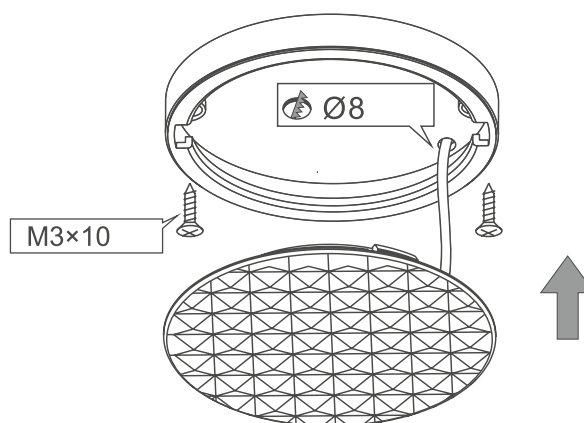
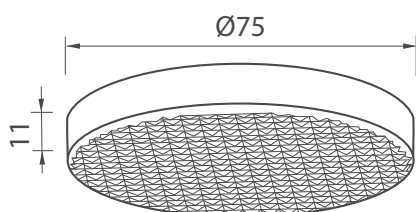

Подбор трансформатора для светильника

| Трансформатор | Артикул | Мощность W _c | Кол-во выходов | max кол-во подключаемых светильников | |
|---------------|--------------|-------------------------|----------------|--------------------------------------|--|
| | | | | LL220A.075WS | |
| | LL929L.020WT | 20 | 4 | 8* | |
| | LL924L.030WT | 30 | 12 | 13* | |
| | LL924L.060WT | 60 | 10 | 26* | |

* Для увеличения количества светильников используйте удлинитель LL935K.006WT

PHOENIX

накладной светодиодный светильник



Подсветка рабочей поверхности на кухне



Высокий уровень энергосбережения



Датчик, реагирующий на движение руки



Монтаж: к нижнему мебельному модулю или полке



Пожаробезопасный



Подключение через трансформатор



СВЕТИЛЬНИКИ ДЛЯ КОРПУСНОЙ МЕБЕЛИ

| Артикул | Материал | Цвет | Мощность, W_c | V | Цветовая температура, K | Длина, мм | Для модулей шириной, мм | |
|--------------|----------|-------------|-----------------|----|-------------------------|-----------|-------------------------|----|
| LT260A.450MS | алюминий | серебристый | 3,6 | 12 | 6000 | 450 | от 450 | 20 |
| LT260A.600MS | алюминий | серебристый | 5 | 12 | 6000 | 600 | от 600 | 20 |
| LT260A.900MS | алюминий | серебристый | 7,6 | 12 | 6000 | 900 | от 900 | 20 |

В комплекте: провод 2 м.

Подбор трансформатора для светильника

| Трансформатор | Артикул | Мощность W_t | Кол-во выходов | max кол-во подключаемых светильников | | |
|---------------|--------------|----------------|----------------|--------------------------------------|--------------|--------------|
| | | | | LT260A.450MS | LT260A.600MS | LT260A.900MS |
| | LL929L.020WT | 20 | 4 | 4 | 3 | 2 |
| | LL924L.030WT | 30 | 12 | 6 | 4 | 3 |
| | LL924L.060WT | 60 | 10 | 13* | 9 | 6 |

* Для увеличения количества светильников используйте удлинитель LL935K.006WT

TAURUS

накладной светодиодный светильник



Быстрый и надежный монтаж



Высокий уровень энергосбережения



Встроенный механический выключатель



Актуальный дизайн: ультратонкий прочный корпус



Пожаробезопасный



Питание от 220 вольт



| Артикул | Материал | Цвет | Мощность, W | Цветовая температура, К | Размеры (Ш x Д x В), мм | Количество светодиодов, шт. | |
|--------------|-------------------|-------------|-------------|-------------------------|-------------------------|-----------------------------|----|
| LJ272A.600NS | алюминий, пластик | серебристый | 11 | 4000 | 50 x 600 x 13 | 60 | 20 |
| LJ272A.900NS | алюминий, пластик | серебристый | 15 | 4000 | 50 x 900 x 13 | 88 | 20 |

В комплекте: провод 2 м.

APUS

накладной светодиодный светильник



Быстрый и надежный монтаж



Высокий уровень энергосбережения



Повышенный срок службы



Актуальный дизайн: ультратонкий прочный корпус



Пожаробезопасный



Подключение через трансформатор



| Артикул | Материал | Цвет | Мощность, W | Цветовая температура, К | |
|--------------|----------|-------------|-------------|-------------------------|-----|
| LL226A.055WS | пластик | серебристый | 1,5 | 4000 | 100 |

В комплекте: провод 2 м.

Подбор трансформатора для светильника

| Трансформатор | Артикул | Мощность W_t | Кол-во выходов | max кол-во подключаемых светильников | |
|---------------|--------------|----------------|----------------|--------------------------------------|--|
| | | | | LL226A.055WS | |
| | LL929L.020WT | 20 | 4 | 10* | |
| | LL924L.030WT | 30 | 12 | 16* | |
| | LL924L.060WT | 60 | 10 | 32* | |

* Для увеличения количества светильников используйте удлинитель LL935K.006WT

ANTARES

накладной светодиодный светильник



Яркий и ровный свет



Высокий уровень энергосбережения



Возможность соединения светильников между собой



Монтаж: к нижнему мебельному модулю или полке



Пожаробезопасный



Подключение через трансформатор



Готовый комплект светильников (1 артикул для заказа LL132A.080WS/3):

| Светильник | x2 | Светильник с бесконтактным выключателем | x1 | Трансформатор 929 | x1 | Удлинитель 935 | x1 |
|------------|----|---|----|-------------------|----|----------------|----|
| | | | | | | | |

Готовый комплект светильников (1 артикул для заказа LL132A.080WS/4):

| Светильник | x3 | Светильник с бесконтактным выключателем | x1 | Трансформатор 929 | x1 | Удлинитель 935 | x1 |
|------------|----|---|----|-------------------|----|----------------|----|
| | | | | | | | |

ANTARES

накладной светодиодный светильник



Датчик, реагирующий на движение руки

Antares с датчиком

| Артикул | Материал | Цвет | Мощность, W_c | V | Цветовая температура, К | |
|--------------|--------------|----------|-----------------|----|-------------------------|-----|
| LL232A.190MS | поликарбонат | металлик | 2,5 | 12 | 6000 | 100 |

В комплекте: провод 2 м.



| Артикул | Материал | Цвет | Мощность, W_c | V | Цветовая температура, К | |
|--------------|--------------|----------|-----------------|----|-------------------------|-----|
| LL232A.190WS | поликарбонат | металлик | 2,5 | 12 | 6000 | 100 |

В комплекте: провод 2 м.

Размеры и схема монтажа

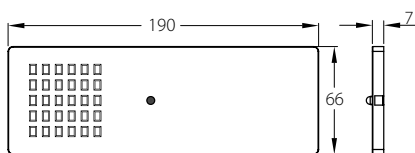

LL232A.190WS, LL232A.190MS

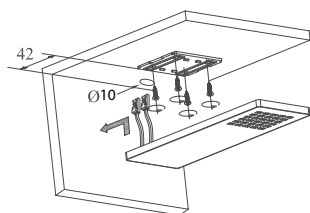

Соединение светильников между собой

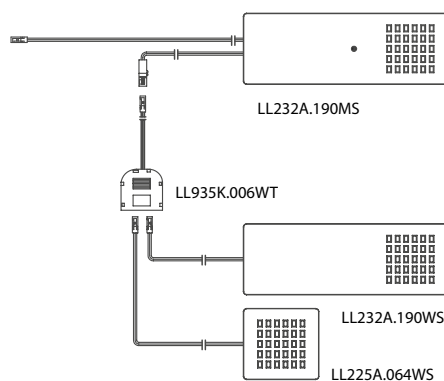

Подбор трансформатора для светильника

| Трансформатор | Артикул | Мощность W_c | Кол-во выходов | max кол-во подключаемых светильников | |
|---------------|--------------|----------------|----------------|--------------------------------------|--------------|
| | | | | LL232A.190MS | LL232A.190WS |
| | LL929L.020WT | 20 | 4 | 6* | 6* |
| | LL924L.030WT | 30 | 12 | 9 | 9 |
| | LL924L.060WT | 60 | 10 | 19* | 19* |

* Для увеличения количества светильников используйте удлинитель LL935K.006WT

ANTARES

накладной светодиодный светильник



Яркий и ровный свет



Высокий уровень энергосбережения



Возможность соединения светильников между собой



Монтаж: к нижнему мебельному модулю или полке



Пожаробезопасный



Подключение через трансформатор



Готовый комплект светильников (1 артикул для заказа LL125A.064WS/3):

| Светильник | х3 | Touch Dimmer: сенсор | х1 | Трансформатор 929 | х1 | Удлинитель 935 | х1 |
|---|----|---|----|---|----|--|----|
|  | |  | |  | |  | |

Готовый комплект светильников (1 артикул для заказа LL125A.064WS/4):

| Светильник | х4 | Touch Dimmer: сенсор | х1 | Трансформатор 929 | х1 | Удлинитель 935 | х1 |
|---|----|---|----|---|----|--|----|
|  | |  | |  | |  | |

ANTARES

накладной светодиодный светильник



| Артикул | Материал | Цвет | Мощность, W_c | V | Цветовая температура, К | |
|--------------|--------------|----------|-----------------|----|-------------------------|-----|
| LL225A.064WS | поликарбонат | металлик | 2,5 | 12 | 6000 | 100 |

В комплекте: провод 2 м.

Размеры и схема монтажа

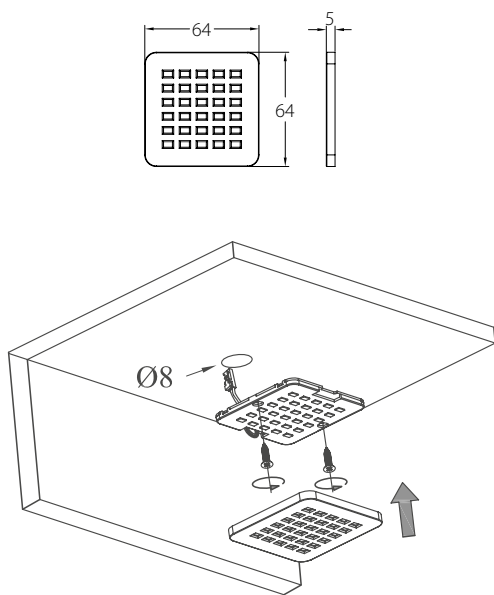

Соединение светильников между собой

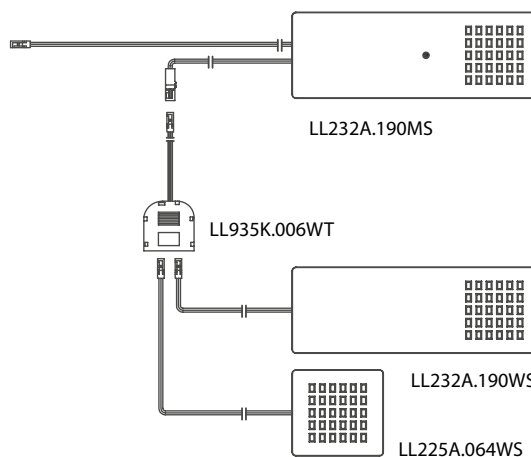

Подбор трансформатора для светильника

| Трансформатор | Артикул | Мощность W_c | Кол-во выходов | max кол-во подключаемых светильников | |
|---------------|--------------|----------------|----------------|--------------------------------------|--|
| | | | | LL225A.064WS | |
| | LL929L.020WT | 20 | 4 | 6* | |
| | LL924L.030WT | 30 | 12 | 9 | |
| | LL924L.060WT | 60 | 10 | 19* | |

* Для увеличения количества светильников используйте удлинитель LL935K.006WT

PYXIS

врезной/накладной светодиодный светильник



Яркий и ровный свет



Высокий уровень энергосбережения



Прочный корпус из алюминия



Монтаж: как врезным, так и накладным способом



Пожаробезопасный



Подключение через трансформатор



| Артикул | Материал | Цвет | Мощность, W _с | V | Цветовая температура, K | |
|--------------|----------|--------|--------------------------|----|-------------------------|-----|
| LR226C.065GP | алюминий | золото | 2 | 12 | 3000 | 100 |

В комплекте: провод 2 м.



| Артикул | Материал | Цвет | Мощность, W _с | V | Цветовая температура, K | |
|--------------|----------|--------|--------------------------|----|-------------------------|-----|
| LR226C.065BP | алюминий | бронза | 2 | 12 | 3000 | 100 |

В комплекте: провод 2 м.



| Артикул | Материал | Цвет | Мощность, W _с | V | Цветовая температура, K | |
|--------------|----------|------|--------------------------|----|-------------------------|-----|
| LR226C.065CP | алюминий | хром | 2 | 12 | 3000 | 100 |
| LR226A.065CP | алюминий | хром | 2 | 12 | 6000 | 100 |

В комплекте: провод 2 м.

PYXIS

врезной/накладной светодиодный светильник



| Артикул | Материал | Цвет | Мощность, W _c | V | Цветовая температура, K | |
|--------------|----------|-------------|--------------------------|----|-------------------------|-----|
| LR226C.065CM | алюминий | серебристый | 2 | 12 | 3000 | 100 |
| LR226A.065CM | алюминий | серебристый | 2 | 12 | 6000 | 100 |

В комплекте: провод 2 м.



| Артикул | Материал | Цвет | Мощность, W _c | V | Цветовая температура, K | |
|--------------|----------|----------------------|--------------------------|----|-------------------------|-----|
| LR226C.065NS | алюминий | брашированный никель | 2 | 12 | 3000 | 100 |
| LR226A.065NS | алюминий | брашированный никель | 2 | 12 | 6000 | 100 |

В комплекте: провод 2 м.

Размеры и схема монтажа

Установка врезного светильника

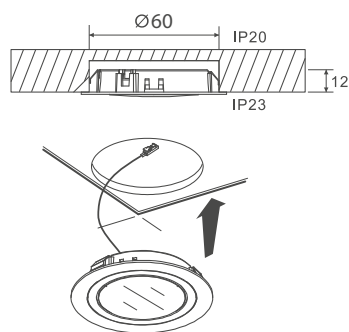

Установка накладного светильника

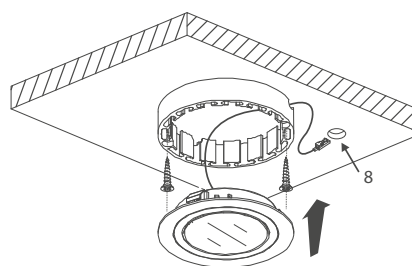

Подбор трансформатора для светильника

| Трансформатор | Артикул | Мощность W _c | Кол-во выходов | max кол-во подключаемых светильников |
|---------------|--------------|-------------------------|----------------|--------------------------------------|
| | | | | LR226_065_ |
| | LL929L.020WT | 20 | 4 | 8* |
| | LL924L.030WT | 30 | 12 | 12* |
| | LL924L.060WT | 60 | 10 | 24* |

* Для увеличения количества светильников используйте удлинитель LL935K.006WT

LED LINE SYSTEM

алюминиевые профили для светодиодных лент



Декоративная подсветка мебели и интерьера



Возможность использования любой светодиодной ленты



Высокотехнологичные материалы



Освещение витрин и прилавков



Пожаробезопасный



Эстетическая привлекательность

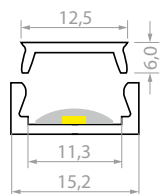
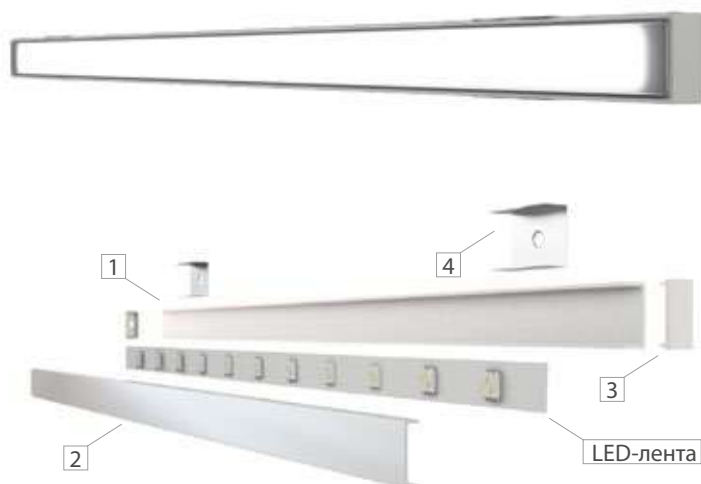

1 Профиль накладной 302

| Артикул | Материал | Размеры, мм |
|--------------|------------------------|-----------------|
| LL302A.200AA | анодированный алюминий | 2000 x 15,2 x 6 |

2 Рассеиватель 300

| Артикул | Материал | Размеры, мм |
|--------------|----------------------|-----------------|
| LL300P.200WT | поликарбонат матовый | 2000 x 12 x 3,7 |

3 Заглушка 302

| Артикул | Материал | Комплект, шт. |
|--------------|----------|---------------|
| LL302P.000GR | пластик | 2 |

4 Крепеж монтажный 302

| Артикул | Материал | Комплект, шт. |
|--------------|----------|---------------|
| LL302S.000NI | сталь | 2 |

СВЕТИЛЬНИКИ ДЛЯ КОРПУСНОЙ МЕБЕЛИ

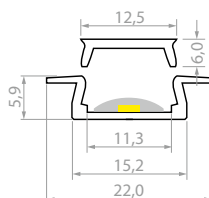

1 Профиль врезной 301

| Артикул | Материал | Размеры, мм |
|--------------|------------------------|-----------------|
| LL301A.200AA | анодированный алюминий | 2000 x 22 x 5,9 |

2 Рассеиватель 300

| Артикул | Материал | Размеры, мм |
|--------------|----------------------|-----------------|
| LL300P.200WT | поликарбонат матовый | 2000 x 12 x 3,7 |

3 Заглушка 301

| Артикул | Материал | Комплект, шт. |
|--------------|----------|---------------|
| LL301P.000GR | пластик | 2 |

LED LINE SYSTEM

алюминиевые профили для светодиодных лент



1 Профиль накладной 306

| Артикул | Материал | Размеры, мм |
|--------------|------------------------|--------------------|
| LL306A.200AA | анодированный алюминий | 2000 x 26,3 x 14,2 |

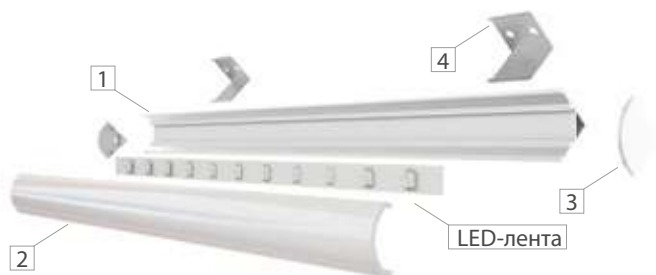

2 Рассеиватель 306

| Артикул | Материал | Размеры, мм |
|--------------|----------------------|-------------------|
| LL306P.200WT | поликарбонат матовый | 2000 x 32,2 x 8,3 |

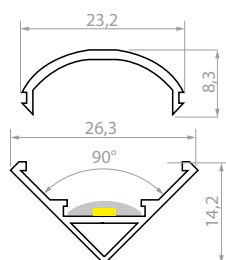

3 Заглушка 306

| Артикул | Материал | Комплект, шт. |
|--------------|----------|---------------|
| LL306P.000GR | пластик | 2 |

4 Крепеж монтажный 306

| Артикул | Материал | Комплект, шт. |
|--------------|----------|---------------|
| LL306S.000NI | сталь | 2 |



1 Профиль-клипса 308

| Артикул | Материал | Размеры, мм |
|--------------|---------------|------------------|
| LL308P.200WT | пластик белый | 2000 x 21,5 x 13 |

Для стекла 4-8 мм.

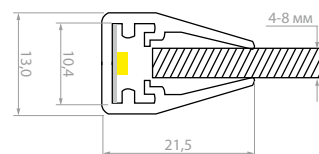

ВЫКЛЮЧАТЕЛЬ ИНФРАКРАСНЫЙ

с включением/выключением от движения руки



Датчик, реагирующий на движение руки



Диапазон срабатывания 15-20 см



Монтаж: врезной



Выключатель инфракрасный врезной

| Артикул | Материал | Цвет | W | V | |
|--------------|----------|--------------|-------|-------|----|
| LL914T.024MS | пластик | хром матовый | 36/72 | 12/24 | 50 |

В комплекте: инфракрасный датчик с проводом, электронный блок.



Выключатель инфракрасный врезной

| Артикул | Материал | Цвет | W | V | |
|--------------|----------|--------|-------|-------|----|
| LL914T.024DS | пластик | черный | 36/72 | 12/24 | 50 |

В комплекте: инфракрасный датчик с проводом, электронный блок.



Схема монтажа

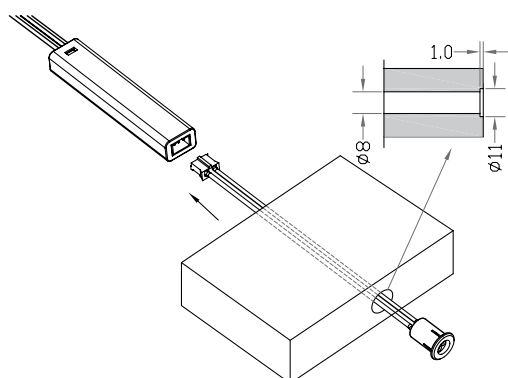

ВЫКЛЮЧАТЕЛЬ ИНФРАКРАСНЫЙ

с включением/выключением от движения руки



Датчик, реагирующий на движение руки



Диапазон срабатывания 15-20 см



Монтаж: накладной



Выключатель инфракрасный накладной

| Артикул | Материал | Цвет | W | V | |
|--------------|----------|-------|-------|-------|----|
| LL915T.024MS | пластик | белый | 36/72 | 12/24 | 50 |

В комплекте: инфракрасный датчик с проводом, электронный блок.



Выключатель инфракрасный накладной

| Артикул | Материал | Цвет | W | V | |
|--------------|----------|--------|-------|-------|----|
| LL915T.024DS | пластик | черный | 36/72 | 12/24 | 50 |

В комплекте: инфракрасный датчик с проводом, электронный блок.

Схема монтажа

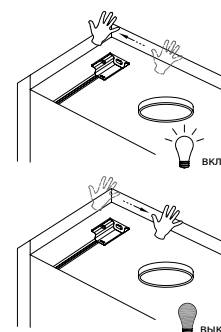
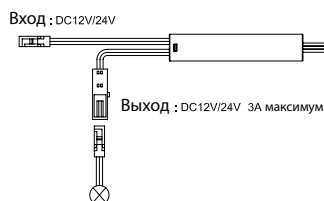
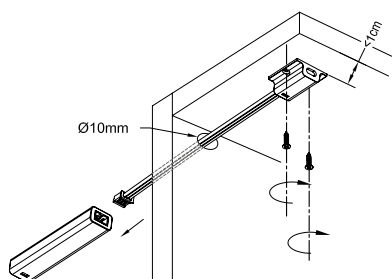

LED FLEX SYSTEM

светодиодный неон



LED Светодиоды повышенной яркости

Мягкое свечение без видимых точек

IP65 Полная защита от пыли и воды IP65

Быстрый и надежный монтаж
Врезной / накладной

Повышенный срок службы:
50 000 часов

Подключение через трансформатор



Светодиодная лента

| Артикул | Кол-во светодиодов | Мощность, Вт | V | Цветовая температура, К | |
|--------------|--------------------|-----------------|----|-------------------------|----|
| LL260B.168WT | 168 / м | 7,5 Вт/м | 12 | 4000 | 20 |

В комплекте: светодиодная лента 5±0,05 м, намотанная на бобину.



Монтажные клипсы

| Артикул | Материал | Монтаж | |
|--------------|----------|-----------|-----|
| LL260S.000NI | сталь | накладной | 400 |

В комплекте: 2 клипсы.



Соединители

| Артикул | Материал | Способ присоединения | |
|--------------|----------|-------------------------------|-----|
| LL262K.008BL | пластик | без пайки (провод – лента) | 200 |
| LL261K.008BL | пластик | без пайки (лента – лента) | 200 |

В комплекте: 1 соединитель.



Силиконовые изоляторы

| Артикул | Материал | Способ присоединения | |
|--------------|----------|----------------------|-----|
| LL260I.008WT | силикон | вход | 400 |
| LL260O.008WT | силикон | концевой | 400 |

В комплекте: 1 изолятор.

LED CONTROL SYSTEM

беспроводные выключатели



Подходит для любых светодиодных светильников



Регулировка яркости света



Защита от пыли и воды IP20



Быстрый и надежный монтаж



Ресивер с 6-канальной соединительной коробкой



Работает от напряжения 12В и 24В



Выключатель беспроводной кнопочный

| Артикул | Материал | Цвет | W | V | |
|------------|----------|--------|--------|-------|----|
| LL96660-BK | пластик | черный | 60/120 | 12/24 | 50 |

В комплекте: беспроводной кнопочный переключатель, батарея CR2032 3В, магнитный держатель, ресивер со встроенной 6-канальной соединительной коробкой, винты.



Выключатель беспроводной кнопочный

| Артикул | Материал | Цвет | W | V | |
|-------------|----------|--------|--------|-------|----|
| LL96668D-BK | пластик | черный | 60/120 | 12/24 | 50 |

В комплекте: беспроводной сенсорный переключатель, батарея CR2032 3В, магнитный держатель, ресивер со встроенной 6-канальной соединительной коробкой, винты.



Выключатель беспроводной с датчиком движения PIR

| Артикул | Материал | Цвет | W | V | |
|--------------|----------|--------|--------|-------|----|
| LL96666PD-BK | пластик | черный | 60/120 | 12/24 | 50 |

В комплекте: PIR SENSOR, батарея CR2032 3В, магнитный держатель, ресивер со встроенной 6-канальной соединительной коробкой, винты.

СВЕТОДИОДНАЯ ЛЕНТА

самоклеющаяся



LED Светодиоды повышенной яркости

EN EC Высокий уровень энергосбережения

Эстетическая привлекательность

Быстрый и надежный монтаж

Пожаробезопасный

Подключение через трансформатор



СВЕТИЛЬНИКИ ДЛЯ КОРПУСНОЙ МЕБЕЛИ



| Артикул | Кол-во светодиодов | Мощность, Вт | V | Цветовая температура, К | |
|--------------|--------------------|--------------|----|-------------------------|----|
| LE240A.060WS | 60 / м | 4,8 / м | 12 | 6000 | 50 |

В комплекте: светодиодная лента 5±0,05 м, намотанная на бобину.



IP44 Защита от влаги

| Артикул | Кол-во светодиодов | Мощность, Вт | V | Цветовая температура, К | |
|--------------|--------------------|--------------|----|-------------------------|----|
| LE250A.060WS | 60 / м | 4,8 / м | 12 | 6000 | 50 |

В комплекте: светодиодная лента 5±0,05 м, намотанная на бобину.

СВЕТОДИОДНАЯ ЛЕНТА самоклеющаяся



Подключение светодиодных лент

1. Способ соединения коннекторами.
Отрезать требуемый размер в местах разреза

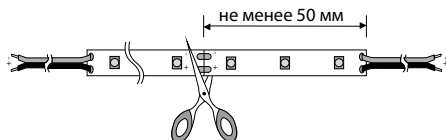

2. Способ соединения паяльником.
Отрезать требуемый размер в местах разреза

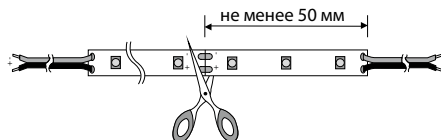

Вставить ленту в соединитель, соблюдая полярность.
Соединитель закрыть до щелчка:

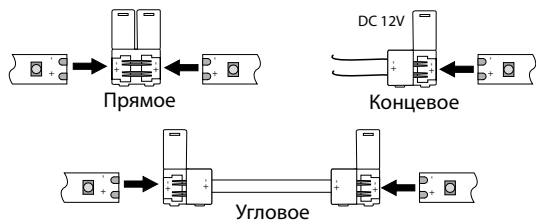

Припаять по разметке. Время пайки не более 10 сек.:

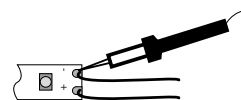

Отклеить пленку с самоклеющейся основы:

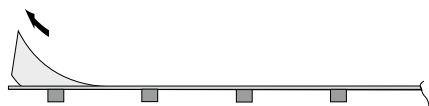

И приклеить ленту в нужное место:

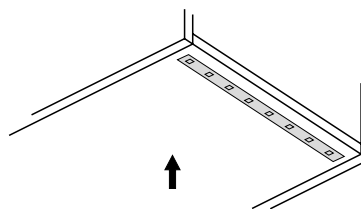

Подбор трансформатора для светильника

| Трансформатор | Артикул | Мощность W_t | Кол-во выходов | max длина подключаемых светильников | |
|---------------|--------------|-------------------|-------------------|-------------------------------------|--------------|
| | | | | LE240A.060WS | LE250A.060WS |
| | LL929L.020WT | 20 | 4 | до 3000 мм | до 3000 мм |
| | LL924L.030WT | 30 | 12 | до 5000 мм | до 5000 мм |
| | LL924L.060WT | 60 | 10 | до 5000 мм | до 5000 мм |

СОЕДИНИТЕЛИ для светодиодных лент



931 прямой

| Артикул | Способ присоединения | |
|--------------|----------------------|-----|
| LL931K.008WT | без пайки | 500 |

В комплекте: 1 соединитель.

932 концевой

| Артикул | Способ присоединения | |
|--------------|----------------------|-----|
| LL932K.008WT | без пайки | 500 |

В комплекте: 1 соединитель, 2 м, снабженный коннектором.

933 угловой

| Артикул | Способ присоединения | |
|--------------|----------------------|-----|
| LL933K.008WT | без пайки | 500 |

В комплекте: 2 соединителя, провод 0,15 м.

Подключение светодиодных лент

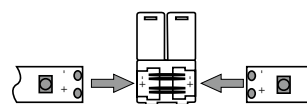
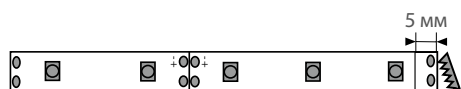

Прямое

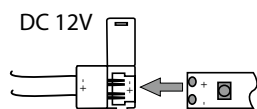

Концевое



Угловое

СЕНСОРНЫЙ ВЫКЛЮЧАТЕЛЬ

накладной, с регулировкой яркости света



Подходит для любых светодиодных светильников



Выключатель реагирует на прикосновение



Регулировка яркости света



| Артикул | Материал | Цвет | Размеры (ДхШхВ), мм | W | V | |
|--------------|----------|------------------|---------------------|-------|-------|-----|
| LL913T.024DS | пластик | серебристо-серый | 40 x 12,5 x 6 | 24/46 | 12/24 | 100 |

В комплекте: провод 1 м.

СЕНСОРНЫЙ ВЫКЛЮЧАТЕЛЬ

с регулировкой яркости света



TOUCH DIMMER:
сенсорное управление освещением



Включение при тактильном контакте менее 0,5 сек.



Монтаж: врезной



| Артикул | Материал | Покрытие | W | V | |
|--------------|--------------|----------|----|----|-----|
| LL910T.024DS | поликарбонат | металлик | 24 | 12 | 200 |

В комплекте: выключатель, входящий и исходящий провод, 2 шурупа.

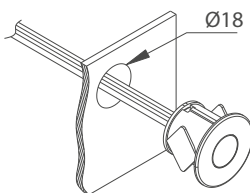

БЕСКОНТАКТНЫЙ ВЫКЛЮЧАТЕЛЬ

с выносным сенсором



Датчик, реагирующий на движение руки



Диапазон срабатывания 10 см



Монтаж: врезной и накладной



| Артикул | Материал | Покрытие | W | V | |
|--------------|--------------|----------|-------|-------|-----|
| LL911T.024MS | поликарбонат | металлик | 24/48 | 12/24 | 200 |

В комплекте: датчик, входящий провод, исходящий провод со штепсельной частью типа «мама» 2 шурупа.

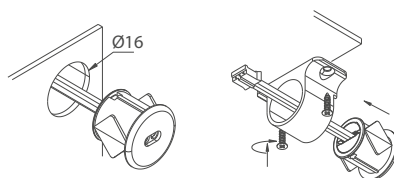

ИНФРАКРАСНЫЙ ДАТЧИК ДВИЖЕНИЯ

с выносным сенсором



PIR SENSOR: датчик, реагирующий на движение в зоне его действия



Спектр обнаружения – 1,5 м, время задержки – 40 сек.



Монтаж: врезной и накладной



| Артикул | Материал | Покрытие | W | V | |
|--------------|--------------|----------|-------|-------|-----|
| LL912T.024PS | поликарбонат | металлик | 24/48 | 12/24 | 200 |

В комплекте: датчик, входной провод с разъемом типа «папа», исходящий провод с разъемом типа «мама», 2 шурупа.

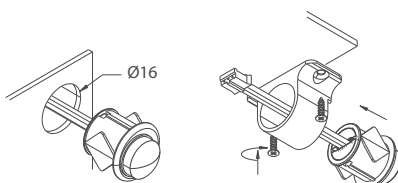

ТРАНСФОРМАТОРЫ для светодиодных светильников



Трансформатор – это преобразователь электрической энергии поступающей из сети переменного тока 220В в энергию постоянного тока 12В. Используются для питания светодиодных лент и светильников, где в качестве ограничителей тока работают резисторы. Блоки питания можно использовать со всеми светильниками и светодиодными лентами JET подходящей мощности



Стабильный ток и стабильная мощность



Высокий уровень энергосбережения



Защита от перепадов напряжения



Увеличение срока службы осветительного прибора



929

| Артикул | W | |
|--------------|----|-----|
| LL929L.020WT | 20 | 100 |

В комплекте: драйвер, 4-канальная распределительная колодка, провод 2,0 м с евровилкой.

Пример расчета подбора трансформатора.

Потребитель=25W

Трансформатор: 25x1,2=30W



924

| Артикул | W | |
|--------------|----|----|
| LL924L.030WT | 30 | 30 |

В комплекте: драйвер, 12-канальная распределительная колодка, провод 2,0 м с евровилкой.



924

| Артикул | W | |
|--------------|----|----|
| LL924L.060WT | 60 | 50 |

В комплекте: блок питания, 10-канальная распределительная колодка, провод 2,0 м с евровилкой.

$$1,25 \sum_{i=1}^N W_{ci} \leq W_t$$

N – количество LED, которое можно подключить к трансформатору мощностью W_t

W_{ci} – мощность конкретного светильника

W_t – мощность трансформатора

ДРАЙВЕРЫ

для светодиодных светильников



Драйвер – это преобразователь электрической энергии, поступающей из сети переменного тока 220В в энергию постоянного тока 12В



926

| Артикул | W | |
|--------------|----|-----|
| LL926L.012WT | 12 | 100 |

В комплекте: блок питания, 10-канальная распределительная колодка, провод 2,0 м с евровилкой.



926

| Артикул | W | |
|--------------|---|-----|
| LL926L.006WT | 6 | 100 |

В комплекте: блок питания, 12-канальная распределительная колодка, провод 2,0 м с евровилкой

СВЕТИЛЬНИКИ ДЛЯ КОРПУСНОЙ МЕБЕЛИ

УДЛИНИТЕЛЬ

С распределительной колодкой для соединения выключателей и датчиков с несколькими светильниками



935

| Артикул | Материал | Цвет | |
|--------------|----------|-------|-----|
| LL935K.006WT | пластик | белый | 500 |

В комплекте: 6-канальная распределительная колодка, провод 1,5 м.



АЛЮМИНИЕВЫЕ И ПЛАСТИКОВЫЕ СИСТЕМЫ





Быстрая и надежная установка



Стойкое анодированное покрытие



Современные и качественные материалы



1



2



3



| | Артикул | Материал | Отделка | Толщина ЛДСП, мм | Длина, мм | |
|---|------------------------------|------------|----------|------------------|-----------|------|
| 1 | профиль вертикальный | AI684L30AL | алюминий | анод. алю. | 16*/18 | 3000 |
| | | AI684L30WH | алюминий | м. белый | 16*/18 | 3000 |
| | | AI684L30BL | алюминий | м. черный | 16*/18 | 3000 |
| | | AI684L30GP | алюминий | золото | 16*/18 | 3000 |
| 2 | профиль вертикальный боковой | AI685L30AL | алюминий | анод. алю. | 16*/18 | 3000 |
| | | AI685L30WH | алюминий | м. белый | 16*/18 | 3000 |
| | | AI685L30BL | алюминий | м. черный | 16*/18 | 3000 |
| | | AI685L30GP | алюминий | золото | 16*/18 | 3000 |
| 3 | профиль торцевой | AI531L39AL | алюминий | анод. алю. | 16 | 3900 |
| | | AI531L39WH | алюминий | м. белый | 16 | 3900 |
| | | AI531L38BL | алюминий | м. черный | 16 | 3800 |
| | | AI531L39GP | алюминий | золото | 16 | 3900 |

* Для использования под 16 мм ЛДСП необходим заказ дополнительных частей, арт. 6197 и арт. 6272



1

2

682AP8

AM116DS

3



4



5



6



7



8



9



10

| | Артикул | Материал | Отделка | Длина, мм | |
|----|---|-------------|----------|----------------|------|
| 1 | профиль горизонтальный L-образный | AI532L41 AL | алюминий | анод. алюминий | 4100 |
| | | AI532L41 WH | алюминий | матовый белый | 4100 |
| | | AI532L41 GP | алюминий | золото | 4100 |
| 2 | профиль горизонтальный C-образный | AI533L38 BL | алюминий | матовый черный | 3800 |
| | | AI533L41 AL | алюминий | анод. алюминий | 4100 |
| | | AI533L41 WH | алюминий | матовый белый | 4100 |
| | | AI533L41 GP | алюминий | золото | 4100 |
| 3 | клипса для крепления | 682AP8 | пластик | серый | |
| | | AM116DS | пластик | белый | |
| 4 | заглушки для L-образного профиля (левая) | 682AP1L AL | пластик | алюминий | |
| | | 682AP1L WH | пластик | матовый белый | |
| | | 682AP1L GP | пластик | золото | |
| 5 | заглушки для L-образного профиля (правая) | 682AP1R AL | пластик | алюминий | |
| | | 682AP1R WH | пластик | матовый белый | |
| | | 682AP1R GP | пластик | золото | |
| 6 | заглушки для C-образного профиля (универсальные) | 682AP1L BL | пластик | матовый черный | |
| | | 683APL AL | пластик | алюминий | |
| | | 683APL WH | пластик | матовый белый | |
| | | 683APL GP | пластик | золото | |
| 7 | внутренний угол 90° (L-профиль) | 683AP1L BL | пластик | матовый черный | |
| | | 682AP4IN AL | пластик | алюминий | |
| | | 682AP4IN WH | пластик | матовый белый | |
| 8 | внешний угол 90° (L-профиль) | 682AP4IN GP | пластик | золото | |
| | | 682AP4IN BL | пластик | матовый черный | |
| | | 682AP5EX AL | пластик | алюминий | |
| 9 | компенсатор к вертикальному профилю для ЛДСП 16 мм | 682AP5EX WH | пластик | матовый белый | |
| | | 682AP5EX GP | пластик | золото | |
| | | 682AP5EX BL | пластик | матовый черный | |
| 10 | комплект адаптеров к вертикальному профилю для ЛДСП 16 мм | 6197 | пластик | белый | |
| | | 6272 | пластик | белый | |

Размеры вертикальных профилей

684 A

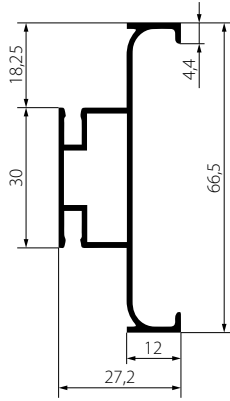

685 A

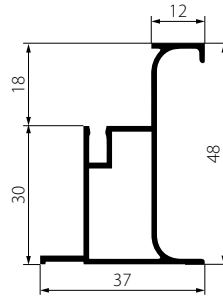

AI 531

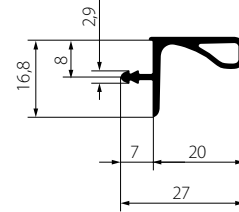

Размеры горизонтальных профилей

AI532L41

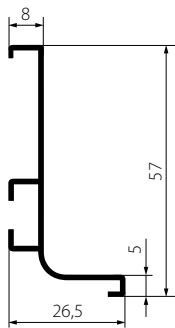

AI533L41

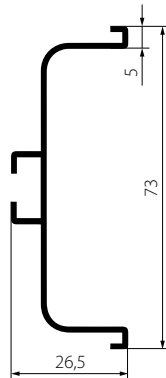

682AP8

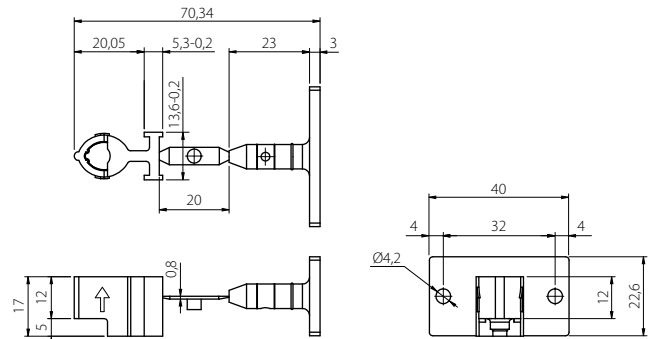

682AP1

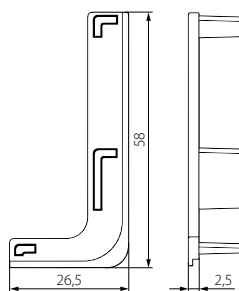

683AP1

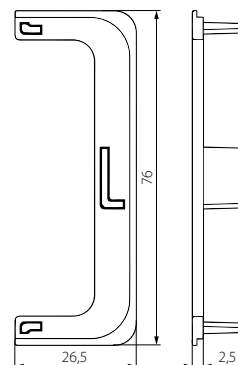

ПЛИНТУС ДЛЯ СТОЛЕШНИЦЫ алюминиевый

Производитель: Scilm



Современные и качественные материалы: без свинца!



Высокая термо- и влагостойкость



Антибактериальное покрытие



АЛЮМИНИЕВЫЕ И ПЛАСТИКОВЫЕ СИСТЕМЫ

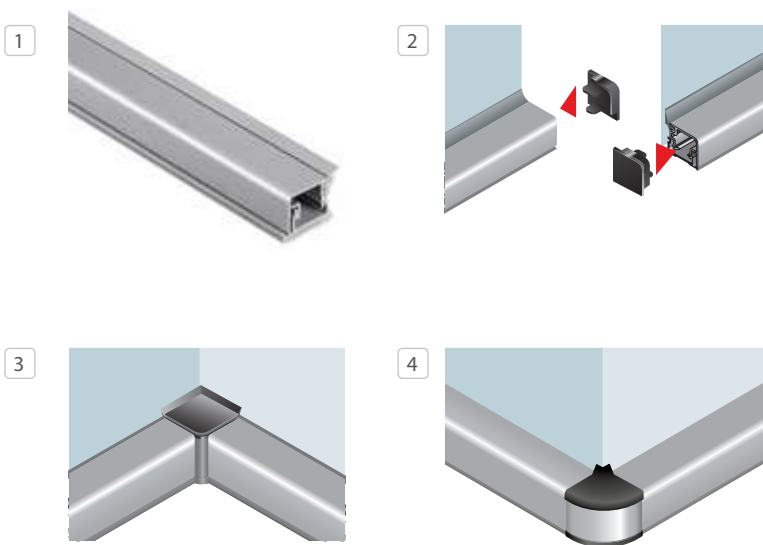

| | | Артикул | Длина, мм |
|---|---------------------------|---------------|-----------|
| 1 | плинтус столешницы | R360050S07L39 | 3900 |
| 2 | заглушки (правая + левая) | TA150-015-07 | |
| 3 | внутренний угол 90° | AA151-015-07 | |
| 4 | внешний угол 90° | SA15201550S07 | |

Размеры профиля R3600

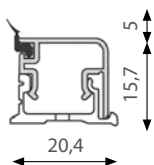

ПРИСТЕНОЧНЫЕ БОРТИКИ

алюминиевые

Производитель: Scilm



Современные и качественные материалы: без свинца!



Высокая термо- и влагостойчивость



Антибактериальное покрытие

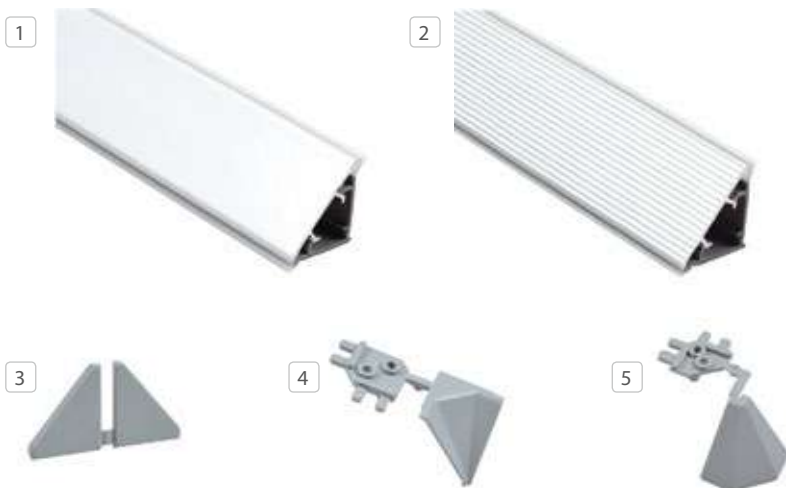

| | Артикул | Длина, мм |
|---|-----------------------------------|-----------|
| 1 | плитус M350050S01 | 4000 |
| 2 | плитус рифленый M353050S01A | 4000 |
| 3 | заглушки (правая + левая) TA14007 | |
| 4 | внутренний угол 90° AA14107 | |
| 5 | внешний угол 90° SA14207 | |



| | Артикул | Длина, мм |
|---|---|-----------|
| 1 | плитус M300050S01000 | 4000 |
| 2 | плитус рифленый M303050S01000 | 4000 |
| 3 | заглушки (правая + левая) TA8081DS07000 | |
| 4 | внутренний угол 90° AA82070000000 | |
| 5 | внешний угол 90° SA83070000000 | |

Размеры

M3500

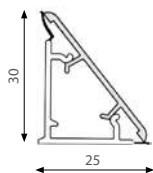

M3530

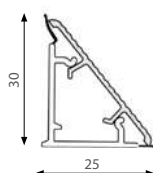

M3000

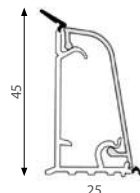

M3030

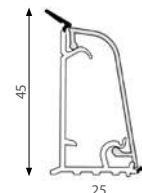

ЦВЕТНЫЕ ЦОКОЛИ

пластиковые

Производитель: Scilm



Plastic Современные и качественные материалы

Accessory Снабжен пылезащитным уплотнителем

Dimensions Широкий размерный ряд

Pb Не содержат примесей свинца

Antibacterial Антибактериальное покрытие

Color Широкая цветовая гамма



АЛЮМИНИЕВЫЕ И ПЛАСТИКОВЫЕ СИСТЕМЫ

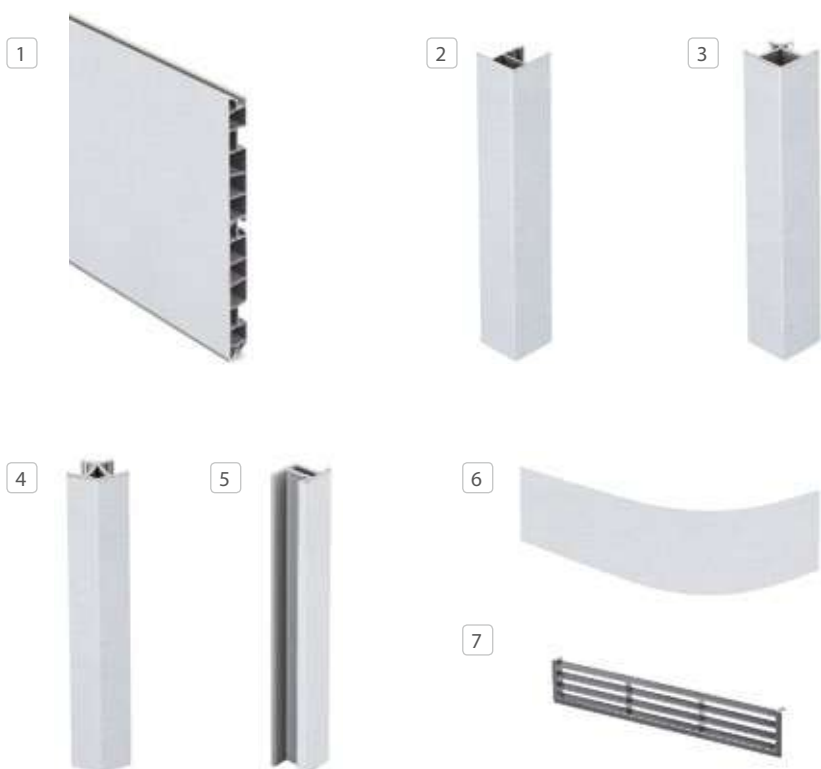

Цвет «АЛЮМИНИЙ»

| | | Артикул | Высота, мм |
|---|------------------------|---------------|------------|
| 1 | цоколь, погонаж 4 м | R460010A1101F | 100 |
| | | R460012A1101F | 120 |
| | | R460015A1101F | 150 |
| 2 | заглушка цоколя | 426A-97-A11SF | 100 |
| | | 426A-117A11SF | 120 |
| | | 426A-147A11SF | 150 |
| 3 | угловой элемент 90° | 425C-97-A11SF | 100 |
| | | 425C-117A11SF | 120 |
| | | 425C-147A11SF | 150 |
| 4 | угловой элемент 135° | 465A-97-A11SF | 100 |
| | | 465A-117A11SF | 120 |
| | | 465A-147A11SF | 150 |
| 5 | соединитель линейный | 431-117-A11SF | 120 |
| | | 431-147-A11SF | 150 |
| 6 | радиусный элемент | 4KC10UA11SFPV | 100 |
| | | 4KC12UA11SFPV | 120 |
| | | 4KC15UA11SFPV | 150 |
| 7 | решетка для вентиляции | GR991-07 | серый |

ЦВЕТНЫЕ ЦОКОЛИ

пластиковые

Производитель: Scilm

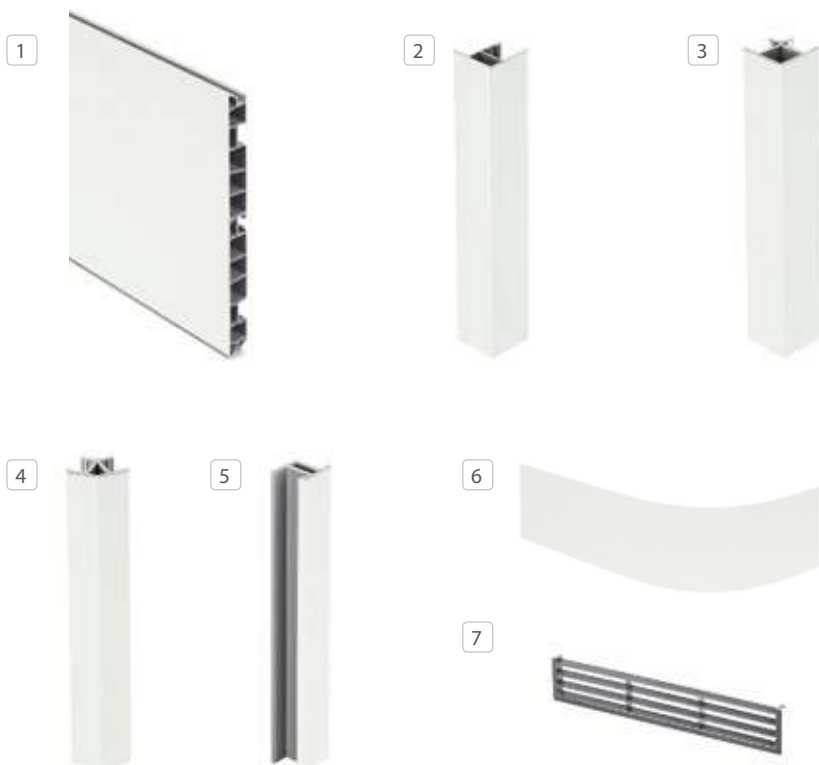

Цвет «БЕЛЫЙ ГЛЯНЕЦ»

| | Артикул | Высота, мм |
|--------------------------|---------------|------------|
| 1 цоколь, погонаж 4 м | R46001088201F | 100 |
| | R46001288201F | 120 |
| | R46001588201F | 150 |
| 2 заглушка цоколя | 426A-97-882SF | 100 |
| | 426A-117882SF | 120 |
| | 426A-147882SF | 150 |
| 3 угловой элемент 90° | 425C-97-882SF | 100 |
| | 425C-117882SF | 120 |
| | 425C-147882SF | 150 |
| 4 угловой элемент 135° | 465A-97-882SF | 100 |
| | 465A-117882SF | 120 |
| | 465A-147882SF | 150 |
| 5 соединитель линейный | 431-97-882SF | 100 |
| | 431-117-882SF | 120 |
| | 431-147-882SF | 150 |
| 6 радиусный элемент | 4KC10U88201PV | 100 |
| | 4KC12U88201PV | 120 |
| | 4KC15U88201PV | 150 |
| <hr/> | | |
| | Артикул | Цвет |
| 7 решетка для вентиляции | GR991-07 | серый |

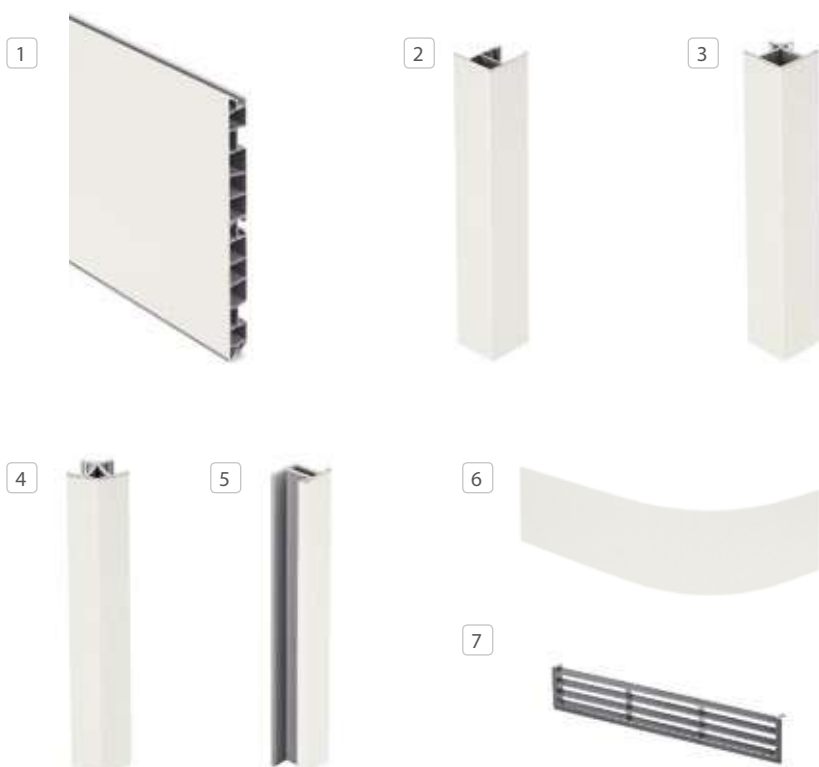

Цвет «БЕЛЫЙ МАТОВЫЙ»

| | Артикул | Высота, мм |
|--------------------------|---------------|------------|
| 1 цоколь, погонаж 4 м | R46001071701 | 100 |
| | R46001271701 | 120 |
| | R46001571701 | 150 |
| 2 заглушка цоколя | 426A-97-717SF | 100 |
| | 426A-117717SF | 120 |
| | 426A-147717SF | 150 |
| 3 угловой элемент 90° | 425C-97-717SF | 100 |
| | 425C-117717SF | 120 |
| | 425C-147717SF | 150 |
| 4 угловой элемент 135° | 465A-97-717SF | 100 |
| | 465A-117717SF | 120 |
| | 465A-147717SF | 150 |
| 5 соединитель линейный | 431-97-717SF | 100 |
| | 431-117-717SF | 120 |
| | 431-147-717SF | 150 |
| 6 радиусный элемент | 4KC10U71701PV | 100 |
| | 4KC12U71701PV | 120 |
| | 4KC15U71701PV | 150 |
| <hr/> | | |
| | Артикул | Цвет |
| 7 решетка для вентиляции | GR991-07 | серый |

ЦВЕТНЫЕ ЦОКОЛИ

пластиковые

Производитель: Scilm

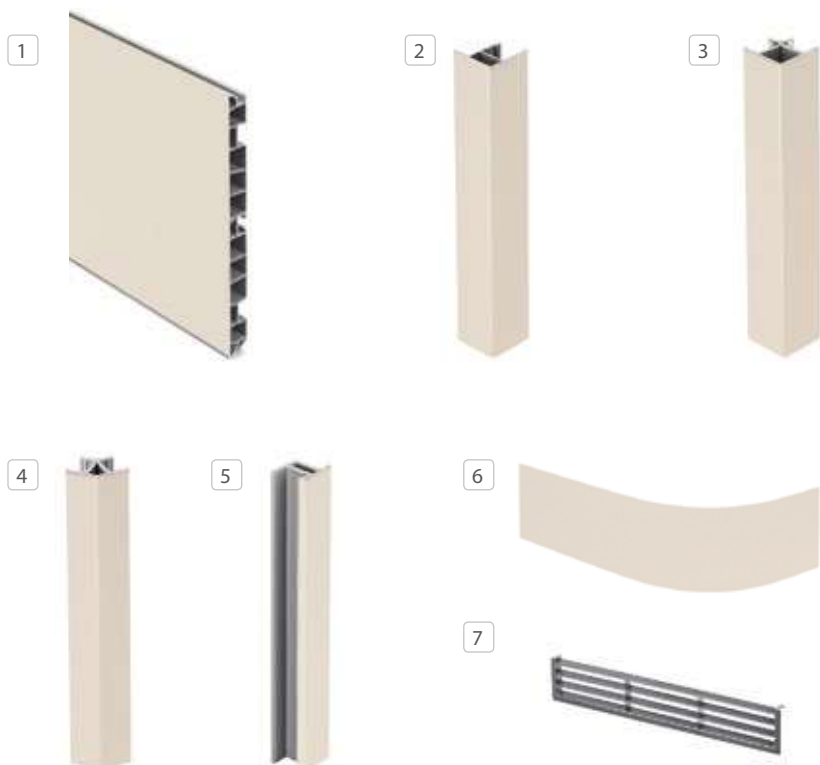

Цвет «ВАНИЛЬ»

| | Артикул | Высота, мм |
|--------------------------|---------------|------------|
| 1 цоколь, погонаж 4 м | R46001059601 | 100 |
| | R46001259601 | 120 |
| | R46001559601 | 150 |
| 2 заглушка цоколя | 426A-97-596SF | 100 |
| | 426A-117596SF | 120 |
| | 426A-147596SF | 150 |
| 3 угловой элемент 90° | 425C-97-596SF | 100 |
| | 425C-117596SF | 120 |
| | 425C-147596SF | 150 |
| 4 угловой элемент 135° | 465A-97-596SF | 100 |
| | 465A-117596SF | 120 |
| | 465A-147596SF | 150 |
| 5 соединитель линейный | 431-97-596SF | 100 |
| | 431-117-596SF | 120 |
| | 431-147-596SF | 150 |
| 6 радиусный элемент | 4KC10U59601PV | 100 |
| | 4KC12U59601PV | 120 |
| | 4KC15U59601PV | 150 |
| | Артикул | Цвет |
| 7 решетка для вентиляции | GR991-07 | серый |

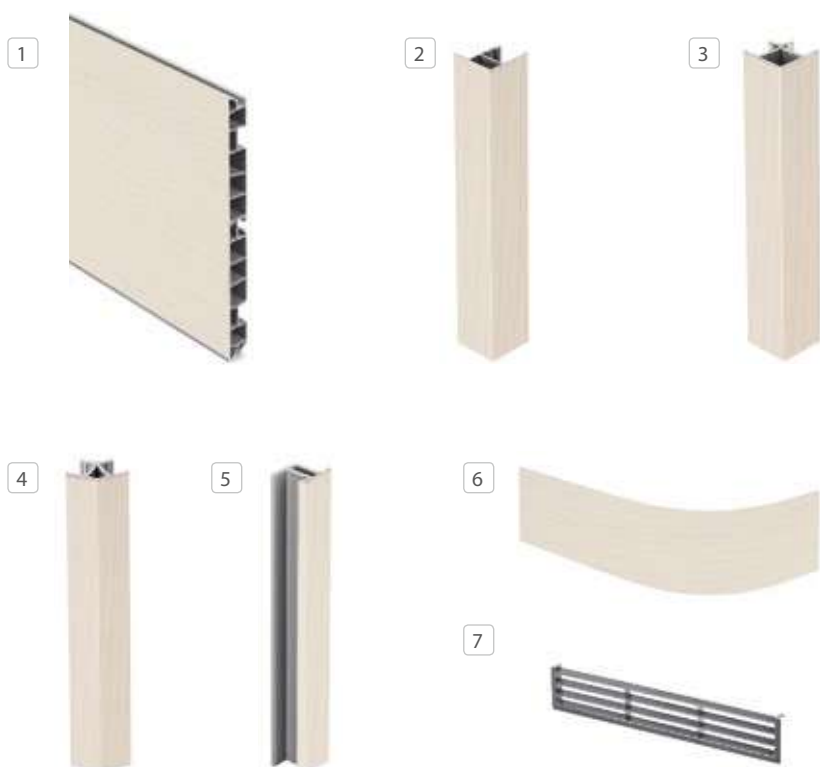

Цвет «КЛЕН»

| | Артикул | Высота, мм |
|--------------------------|---------------|------------|
| 1 цоколь, погонаж 4 м | R46001040701 | 100 |
| | R46001240701 | 120 |
| | R46001540701 | 150 |
| 2 заглушка цоколя | 426A-97-407SF | 100 |
| | 426A-117407SF | 120 |
| | 426A-147407SF | 150 |
| 3 угловой элемент 90° | 425C-97-407SF | 100 |
| | 425C-117407SF | 120 |
| | 425C-147407SF | 150 |
| 4 угловой элемент 135° | 465A-97-407SF | 100 |
| | 465A-117407SF | 120 |
| | 465A-147407SF | 150 |
| 5 соединитель линейный | 431-97-407SF | 100 |
| | 431-117-407SF | 120 |
| | 431-147-407SF | 150 |
| 6 радиусный элемент | 4KC10U40701PV | 100 |
| | 4KC12U40701PV | 120 |
| | 4KC15U40701PV | 150 |
| | Артикул | Цвет |
| 7 решетка для вентиляции | GR991-07 | серый |

ЦВЕТНЫЕ ЦОКОЛИ

пластиковые

Производитель: Scilm



Цвет «ГРЕЦКИЙ ОРЕХ»

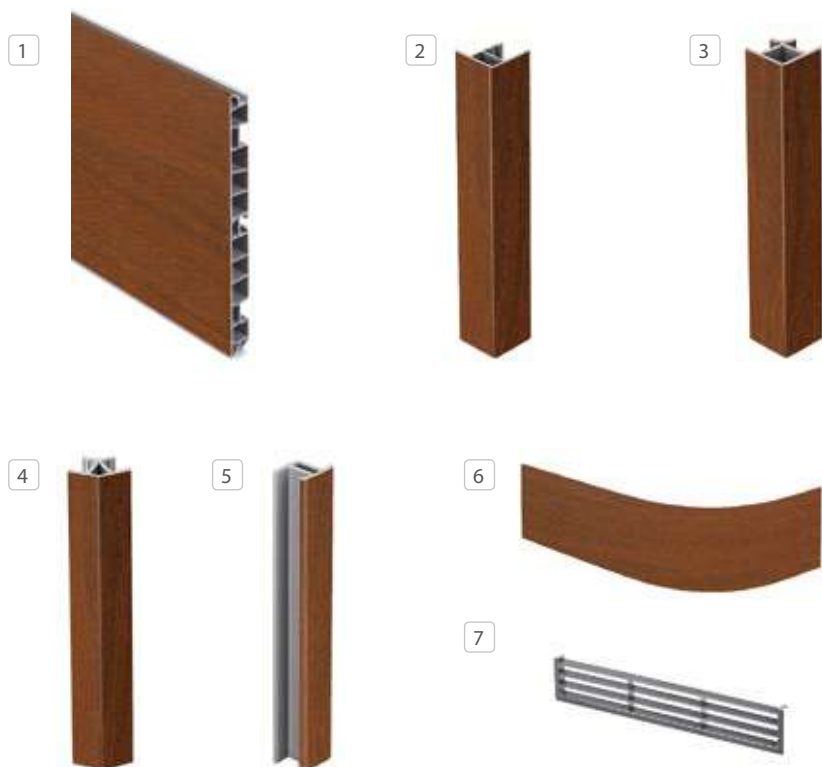

| | Артикул | Высота, мм |
|---|---------------|------------|
| 1 | R460010D9201 | 100 |
| | R46001268301 | 120 |
| | R46001568301 | 150 |
| 2 | 426A-97-683SF | 100 |
| | 426A-117683SF | 120 |
| | 426A-147683SF | 150 |
| 3 | 425C-97-683SF | 100 |
| | 425C-117683SF | 120 |
| | 425C-147683SF | 150 |
| 4 | 465A-97-683SF | 100 |
| | 465A-117683SF | 120 |
| | 465A-147683SF | 150 |
| 5 | 431-97-683SF | 100 |
| | 431-117-683SF | 120 |
| | 431-147-683SF | 150 |
| 6 | 4KC10U68301PV | 100 |
| | 4KC12U68301PV | 120 |
| | 4KC15U68301PV | 150 |
| | Артикул | Цвет |
| 7 | GR991-07 | серый |

Цвет «БЕНГЕ»

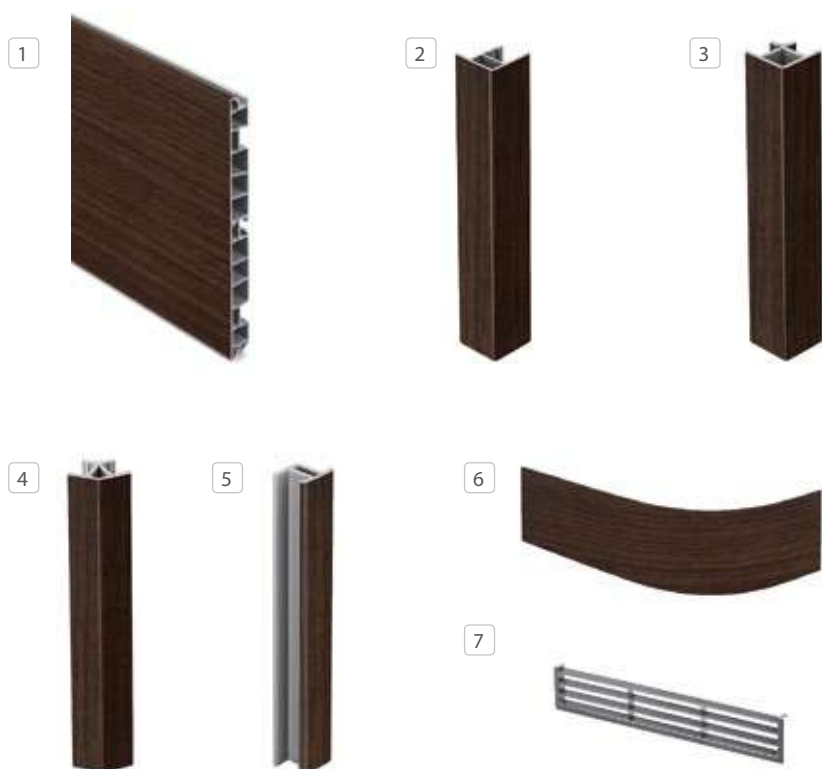

| | Артикул | Высота, мм |
|---|---------------|------------|
| 1 | R46001083801 | 100 |
| | R46001283801 | 120 |
| | R46001583801 | 150 |
| 2 | 426A-97-838SF | 100 |
| | 426A-117838SF | 120 |
| | 426A-147838SF | 150 |
| 3 | 425C-97-838SF | 100 |
| | 425C-117838SF | 120 |
| | 425C-147838SF | 150 |
| 4 | 465A-97-838SF | 100 |
| | 465A-117838SF | 120 |
| | 465A-147838SF | 150 |
| 5 | 431-97-838SF | 100 |
| | 431-117-838SF | 120 |
| | 431-147-838SF | 150 |
| 6 | 4KC10U83801PV | 100 |
| | 4KC12U83801PV | 120 |
| | 4KC15U83801PV | 150 |
| | Артикул | Цвет |
| 7 | GR991-07 | серый |

ЦВЕТНЫЕ ЦОКОЛИ

пластиковые

Производитель: Scilm

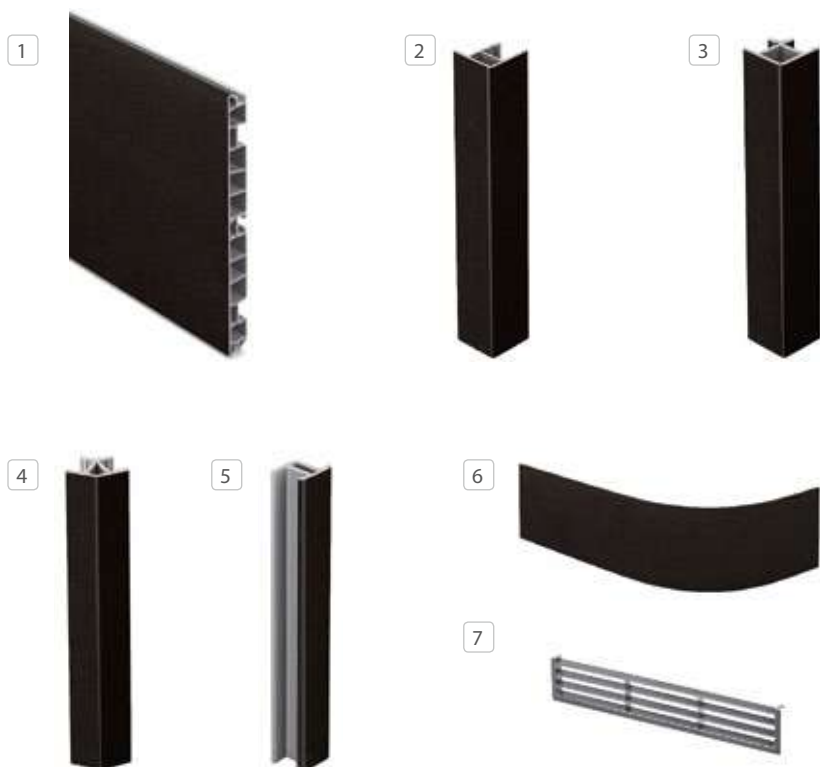

Цвет «ЧЕРНЫЙ ГЛЯНЕЦ»

| | Артикул | Высота, мм |
|---|------------------------|-------------------|
| 1 | цоколь, погонаж 4 м | R460010D9801F 100 |
| | | R460012D9801F 120 |
| | | R460015D9801F 150 |
| 2 | заглушка цоколя | 426A-97-D98SF 100 |
| | | 426A-117D98SF 120 |
| | | 426A-147D98SF 150 |
| 3 | угловой элемент 90° | 425C-97-D98SF 100 |
| | | 425C-117D98SF 120 |
| | | 425C-147D98SF 150 |
| 4 | угловой элемент 135° | 465A-97-D98SF 100 |
| | | 465A-117D98SF 120 |
| | | 465A-147D98SF 150 |
| 5 | соединитель линейный | 431-97-D98SF 100 |
| | | 431-117-D98SF 120 |
| | | 431-147-D98SF 150 |
| 6 | радиусный элемент | 4KC10UD9801PV 100 |
| | | 4KC12UD9801PV 120 |
| | | 4KC15UD9801PV 150 |
| | Артикул | Цвет |
| 7 | решетка для вентиляции | GR991-07 серый |

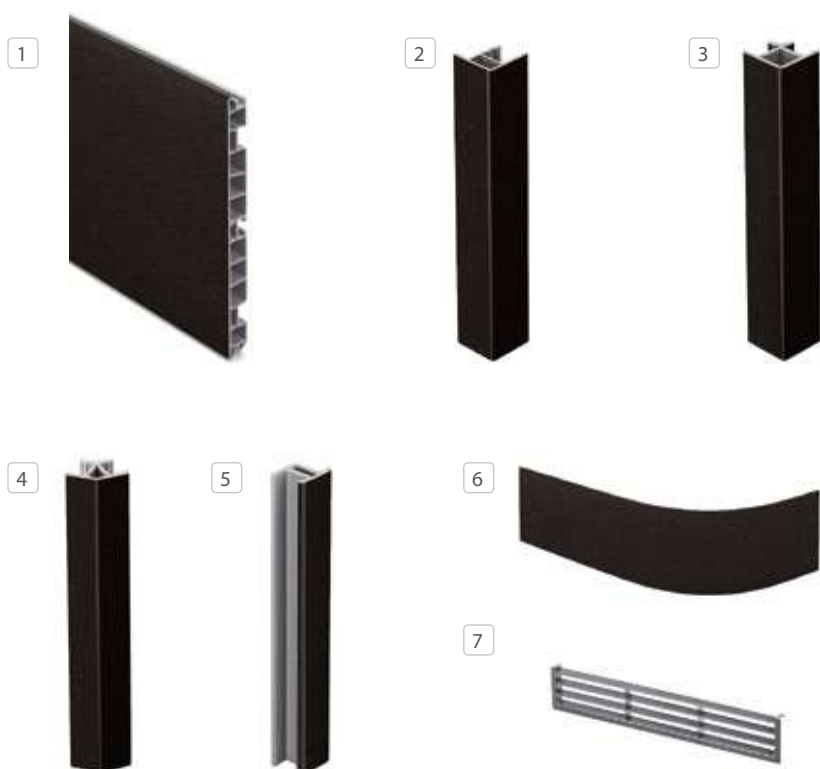

Цвет «ЧЕРНЫЙ МАТОВЫЙ»

| | Артикул | Высота, мм |
|---|------------------------|-------------------|
| 1 | цоколь, погонаж 4 м | R46001070601 100 |
| | | R46001270601 120 |
| | | R46001570601 150 |
| 2 | заглушка цоколя | 426A-97-706SF 100 |
| | | 426A-117706SF 120 |
| | | 426A-147706SF 150 |
| 3 | угловой элемент 90° | 425C-97-706SF 100 |
| | | 425C-117706SF 120 |
| | | 425C-147706SF 150 |
| 4 | угловой элемент 135° | 465A-97-706SF 100 |
| | | 465A-117706SF 120 |
| | | 465A-147706SF 150 |
| 5 | соединитель линейный | 431-97-706SF 100 |
| | | 431-117-706SF 120 |
| | | 431-147-706SF 150 |
| 6 | радиусный элемент | 4KC10UD9801PV 100 |
| | | 4KC12UD9801PV 120 |
| | | 4KC15UD9801PV 150 |
| | Артикул | Цвет |
| 7 | решетка для вентиляции | GR991-07 серый |

ЦВЕТНЫЕ ЦОКОЛИ

пластиковые

Производитель: Scilm

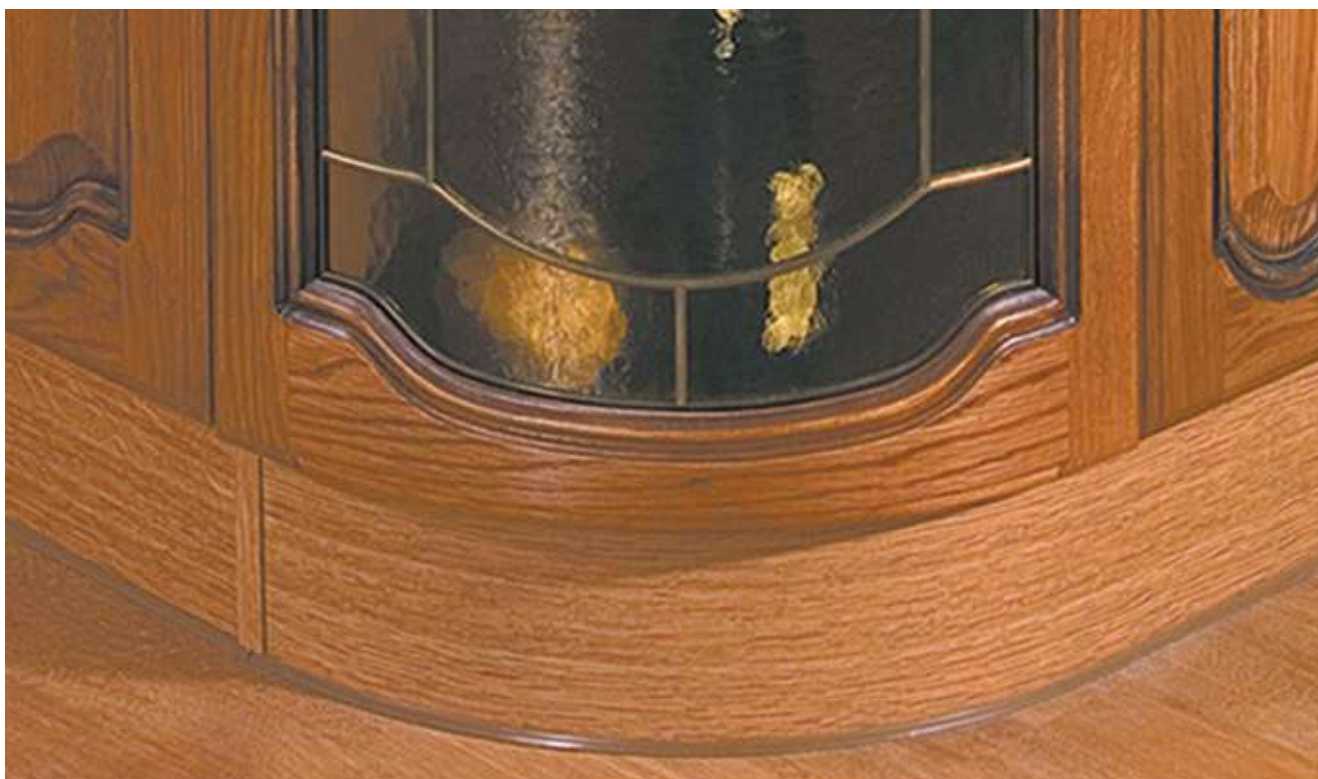

Размеры

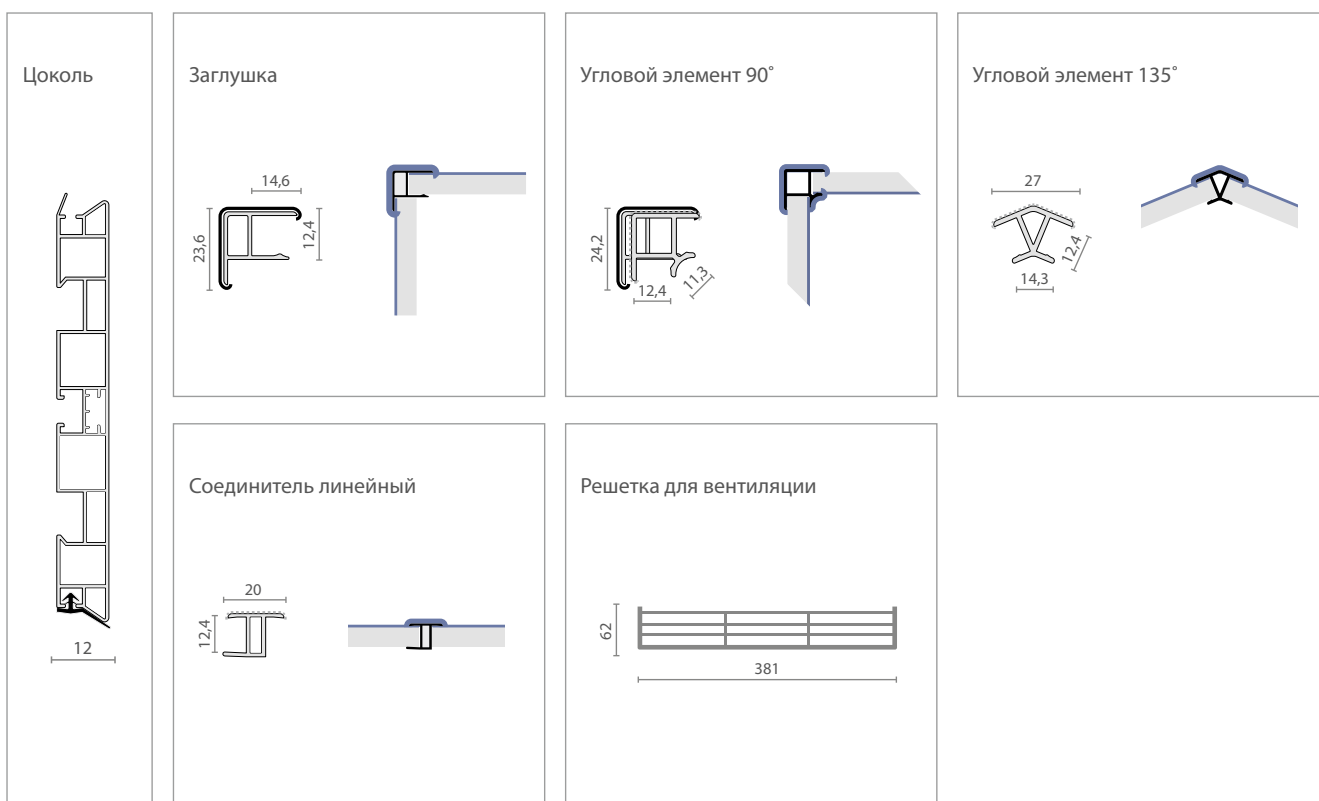

ЦОКОЛИ

алюминиевые

Производитель: Scilm



Быстрая и надежная сборка



Снабжен пылезащитным уплотнителем



Современные и качественные материалы



Современный дизайн



Антибактериальное покрытие



Легкий уход



АЛЮМИНИЕВЫЕ И ПЛАСТИКОВЫЕ СИСТЕМЫ

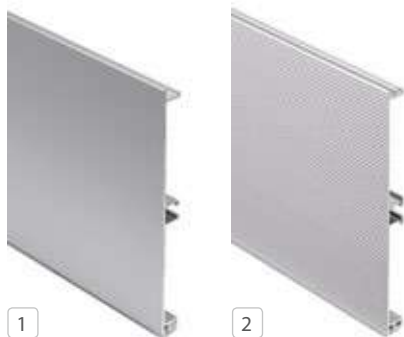

3



4



1

2

5



6



| | | Артикул | Длина, мм |
|---|---------------------------------|---------------|-----------|
| 1 | профиль горизонтальный | R4072 | 4100 |
| 2 | профиль горизонтальный рифленый | R4080 | 4100 |
| 3 | соединитель | 1320-95-50SSF | |
| 4 | угловой элемент 90°-270° | 1354-10050SSF | |
| 5 | внешний угол 90° | 135350S/SF01 | |
| 6 | внешний угол 135° | 1400-95-50SSF | |

Размеры

R4072, R4080

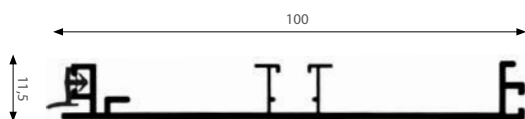

1320

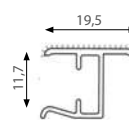

K1353

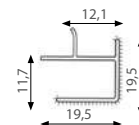

1354

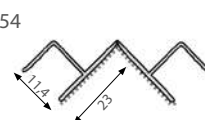

1400

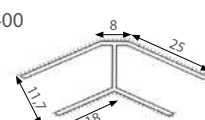

ПОДДОН В МОДУЛЬ С МОЙКОЙ алюминиевый

Производитель: Scilm



Придает гигиенические и эстетические свойства дну в модуле с мойкой



Современные и качественные материалы



Покрытие, устойчивое к царапинам

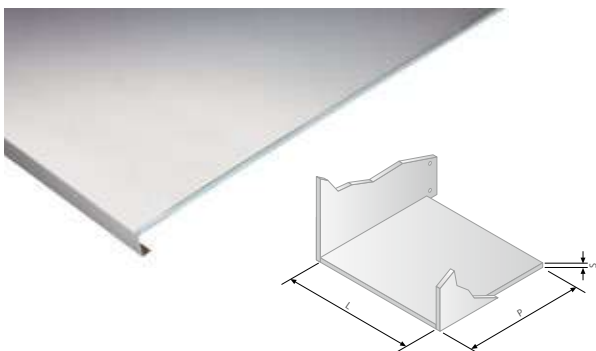

| Артикул | Материал | Для модуля шириной, мм | Для модуля глубиной, мм | |
|----------------|----------|------------------------|-------------------------|----|
| 755L0564.098 | алюминий | 600 | 520 | 20 |
| 755L0764.098 | алюминий | 800 | 520 | 20 |
| 755L0864.098 | алюминий | 900 | 520 | 20 |
| 755L0564.098IU | алюминий | 600 | 520 | 1 |
| 755L0764.098IU | алюминий | 800 | 520 | 1 |
| 755L0864.098IU | алюминий | 900 | 520 | 1 |

Для заказа специального размера необходимо указать следующие размеры:
L – внутренняя ширина модуля, P – внутренняя глубина модуля, S – толщина дна

ПОДДОН В НИЖНЮЮ БАЗУ пластиковый



Придает гигиенические и эстетические свойства



Современные и качественные материалы



Толщина ДСП 16 – 18 мм



| Артикул | Материал | Для модуля шириной, мм | Для модуля глубиной*, мм | |
|------------------|----------|------------------------|--------------------------|----|
| IP560PL.600GR99 | пластик | 600 | 470 -560 | 30 |
| IP560PL.800GR99 | пластик | 800 | 470 -560 | 30 |
| IP560PL.1000GR99 | пластик | 1000 | 470 -560 | 30 |

* Глубину установки поддона можно откорректировать, укоротив задний отрезной бортик.

Материал поддона эластичный и позволяет отрезать лишнюю длину бортика канцелярским ножом или ножницами.

STILOS

система алюминиевых профилей



Быстрая и надежная сборка



Многофункциональное применение в интерьере



Возможность выбора вариантов компоновки элементов без демонтажа системы



Крепления: пол-стена, пол-потолок, стена-стена



Совместимы с выдвижными телескопическими рамами компании Vibo



Нагрузка на пару профилей: max 200 кг

АЛЮМИНИЕВЫЕ И ПЛАСТИКОВЫЕ СИСТЕМЫ



STILOS

система алюминиевых профилей



для ПРИХОЖЕЙ, ГАРДЕРОБНОЙ

Комплектация для 3-модульного стеллажа пол-стена:

| | | | | | | | | | | | | | | |
|---|-------------------------------|----|---|---------------------------------|----|---|-------------------------|----|---|---------------------------|----|---|---------------------------------|----|
| 1 | Алюминиевый профиль пол-стена | x4 | 2 | Регулируемая опора (низк./выс.) | x4 | 3 | Угловое соединение | x4 | 4 | Крепление к стене | x4 | 5 | Полкодержатель для полок и тумб | x6 |
| 6 | Верхняя часть полкодержателя | x1 | 7 | Держатель штанги | x2 | 8 | Адаптор для корзин Vibo | x3 | | Крепежная планка адаптора | x6 | | | |

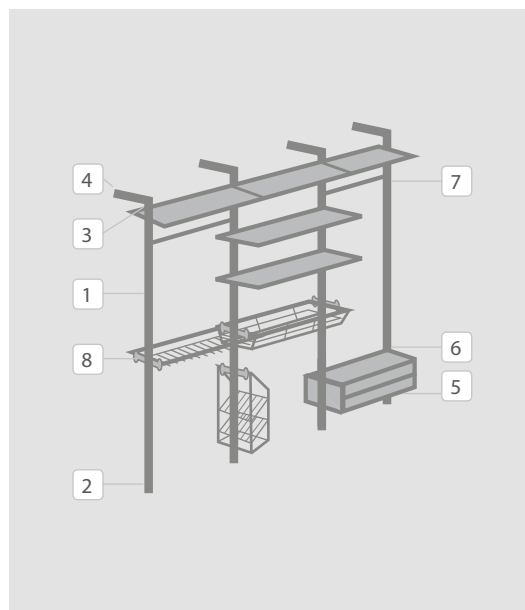

для ГОСТИНОЙ

Комплектация для 4-модульного стеллажа стена-стена:

| | | | | | | | | | | | | | | |
|---|---------------------------------|----|---|---------------------------------|----|---|--------------------|----|---|-------------------|----|---|---------------------------------|-----|
| 1 | Алюминиевый профиль стена-стена | x5 | 2 | Регулируемая опора (низк./выс.) | x5 | 3 | Угловое соединение | x5 | 4 | Крепление к стене | x5 | 5 | Полкодержатель для полок и тумб | x20 |
| 6 | Верхняя часть полкодержателя | x4 | | | | | | | | | | | | |

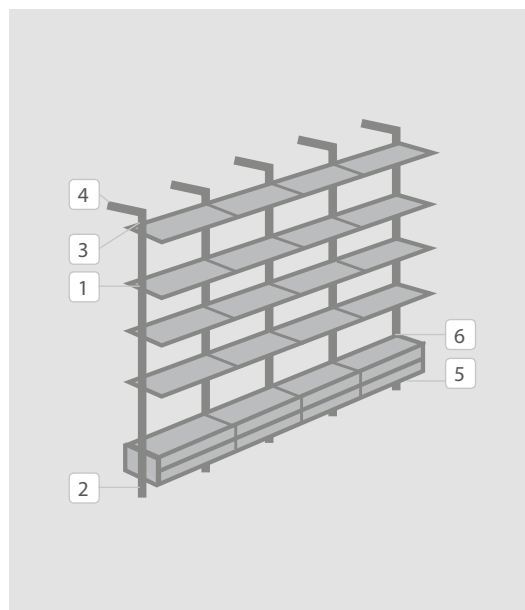

АЛЮМИНИЕВЫЕ И ПЛАСТИКОВЫЕ СИСТЕМЫ

STILOS

система алюминиевых профилей



ДЛЯ СПАЛЬНИ

Комплектация для 3-модульного стеллажа пол-стена:

| | | | | | | | | | | | | | | |
|---|-------------------------------|----|---|---------------------------------|----|---|--------------------|----|---|-------------------|----|---|---------------------------------|-----|
| 1 | Алюминиевый профиль пол-стена | ×4 | 2 | Регулируемая опора (низк./выс.) | ×4 | 3 | Угловое соединение | ×4 | 4 | Крепление к стене | ×4 | 5 | Полкодержатель для полок и тумб | ×11 |
| 6 | Верхняя часть полкодержателя | ×2 | | | | | | | | | | | | |

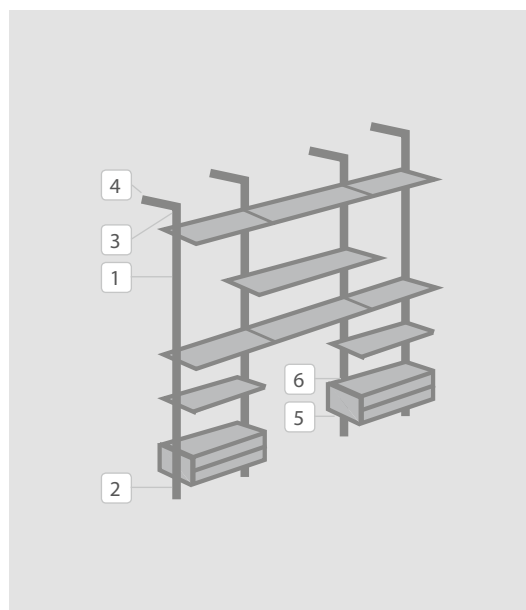

АЛЮМИНИЕВЫЕ И ПЛАСТИКОВЫЕ СИСТЕМЫ

ДЛЯ ДЕТСКОЙ КОМНАТЫ

Комплектация для 2-модульного стеллажа стена-стена:

| | | | | | | | | | | | | | | |
|---|---------------------------------|----|---|--------------------|----|---|-------------------|----|---|---------------------------------|----|---|------------------------------|----|
| 1 | Алюминиевый профиль стена-стена | ×3 | 2 | Угловое соединение | ×6 | 3 | Крепление к стене | ×6 | 4 | Полкодержатель для полок и тумб | ×5 | 5 | Верхняя часть полкодержателя | ×1 |
|---|---------------------------------|----|---|--------------------|----|---|-------------------|----|---|---------------------------------|----|---|------------------------------|----|

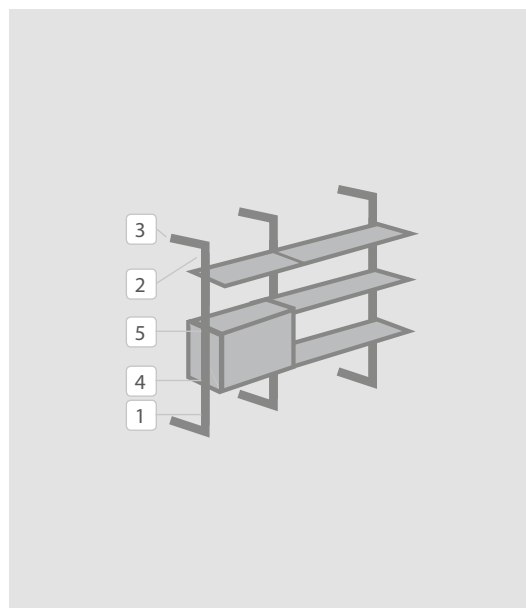

STILOS

система алюминиевых профилей



ДЛЯ РАБОЧЕГО КАБИНЕТА

Комплектация для 1-модульного стеллажа пол-стена:

| | | | | | | | | | | | | | | |
|---|-------------------------------|----|---|---------------------------------|----|---|--------------------|----|---|-------------------|----|---|---------------------------------|----|
| 1 | Алюминиевый профиль пол-стена | x2 | 2 | Регулируемая опора (низк./выс.) | x2 | 3 | Угловое соединение | x2 | 4 | Крепление к стене | x2 | 5 | Полкодержатель для полок и тумб | x5 |
|---|-------------------------------|----|---|---------------------------------|----|---|--------------------|----|---|-------------------|----|---|---------------------------------|----|

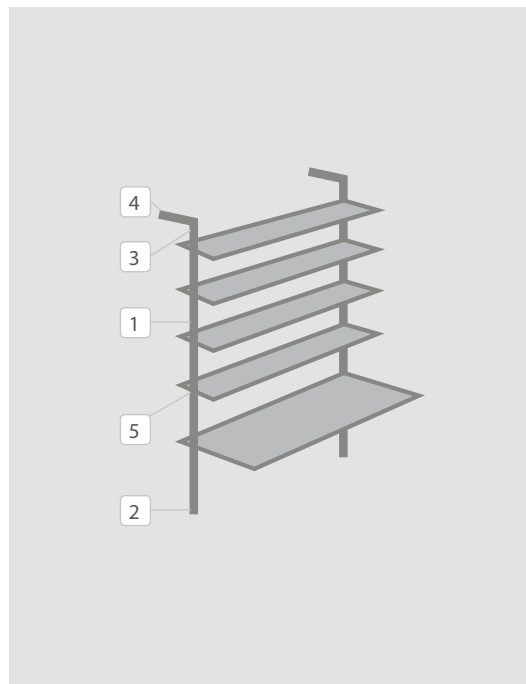

ДЛЯ ТОРГОВОГО ОБОРУДОВАНИЯ

Комплектация для 3-модульного стеллажа пол-стена:

| | | | | | | | | | | | | | | |
|---|-------------------------------|----|---|---------------------------------|----|---|--------------------|----|---|-------------------|----|---|---|-----|
| 1 | Алюминиевый профиль пол-стена | x4 | 2 | Регулируемая опора (низк./выс.) | x4 | 3 | Угловое соединение | x4 | 4 | Крепление к стене | x4 | 5 | Полкодержатель с изменяемым углом наклона | x12 |
|---|-------------------------------|----|---|---------------------------------|----|---|--------------------|----|---|-------------------|----|---|---|-----|

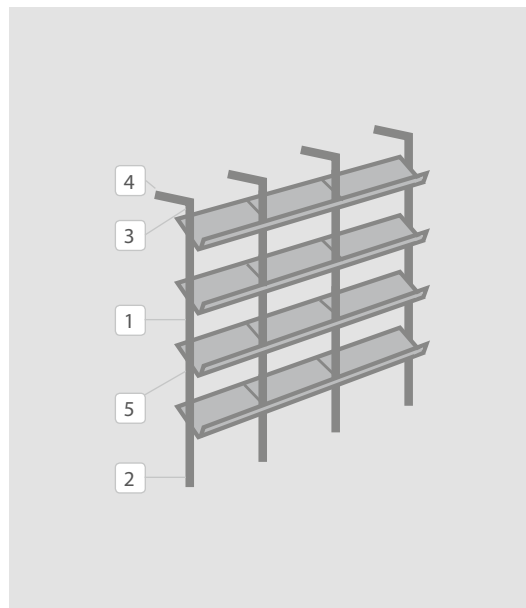



Алюминиевый профиль

| Артикул | Материал | Цвет | Длина, мм |
|----------------|----------------|----------|-----------|
| AI541L3000AL | анод. алюминий | алюминий | 3000 |
| AI541L3000C35D | анод. алюминий | черный | 3000 |
| AI541L3000GP | анод. алюминий | золото | 3000 |

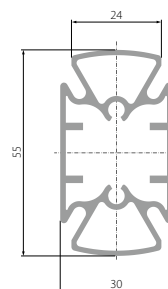

34443059

34453059

Опора регулируемая высокая

| Артикул | Диапазон регулировки, мм | Материал | Цвет |
|----------|--------------------------|----------|----------|
| 34443059 | 75-95 | замак | алюминий |

В комплекте: 1 опора.

Опора регулируемая низкая

| Артикул | Диапазон регулировки, мм | Материал | Цвет |
|----------------|--------------------------|----------|----------|
| 34453059 | 10-18 | замак | алюминий |
| 34453059C35D | 10-18 | замак | черный |
| 34453059 2317F | 10-18 | замак | золото |

В комплекте: 1 опора.



Крепление к стене

| Артикул | Материал | Цвет |
|---------------|----------|----------|
| 3440 3059 | замак | алюминий |
| 3440 3059C35D | замак | черный |

В комплекте: 3431* соединительный элемент, винты, саморезы для установки.



Угловое соединение 90°

| Артикул | Материал | Цвет |
|-------------|----------|----------|
| 3519 | замак | алюминий |
| 3519 C35D | замак | черный |
| 3519 Y2317F | замак | золото |

В комплекте: 3440* крепление к стене, соединительный элемент, винты, саморезы для установки.

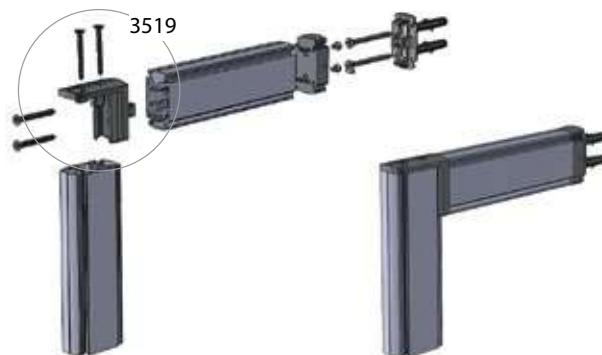

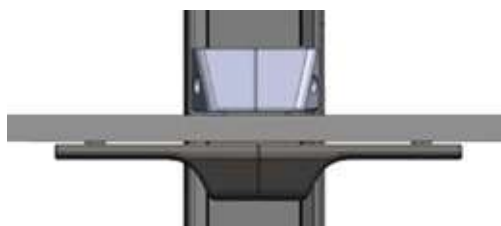

Полкодержатель для полок и тумб



Нагрузка на пару полкодержателей: max 40 кг

| Артикул | Материал | Цвет |
|-----------------|----------|----------|
| 3521 7F | замак | алюминий |
| 3521 1817 black | замак | черный |
| 3521 Y2317F | замак | золото |

В комплекте: 2 полкодержателя.

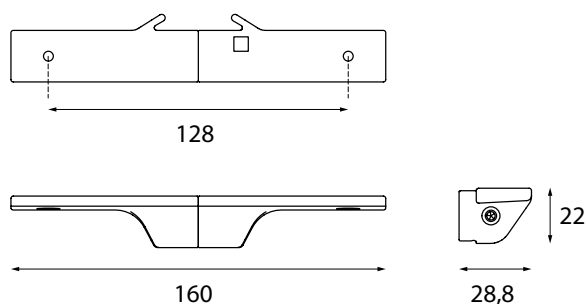

Верхняя часть полкодержателя

| Артикул | Материал | Цвет |
|-----------------|----------|----------|
| 3522 7F | замак | алюминий |
| 3522 1817 black | замак | черный |
| 3522 Y2317F | замак | золото |

В комплекте: 2 штуки.

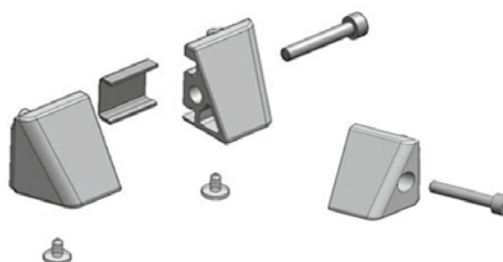
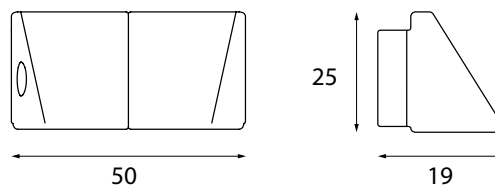



Верхнее крепление для навесных модулей

| Артикул | Цвет | Материал |
|-------------|----------|----------|
| 3527 7F | алюминий | замак |
| 3527 C35D | черный | замак |
| 3527 Y2317F | золото | замак |

В комплекте: 2 крепления

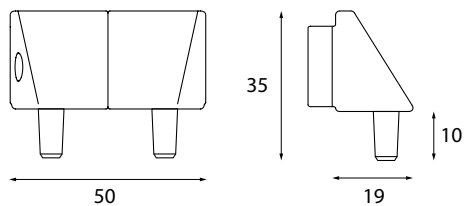
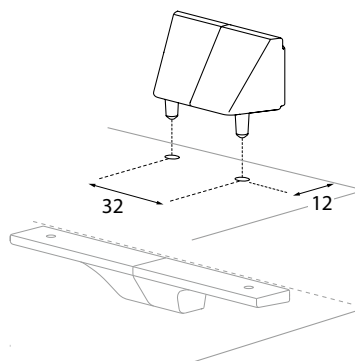

Суппорт поперечного крепления профиля

| Артикул | Цвет | Материал |
|-------------|----------|----------|
| 3693 3059 | алюминий | замак |
| 3693 1817 | черный | замак |
| 3693 Y2317F | золото | замак |

В комплекте: суппорт, крепление к стене

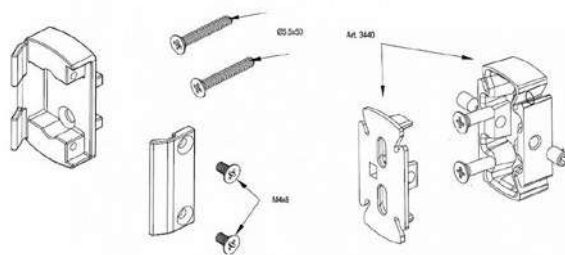



Крепежная планка для адаптера под систему Vibo

| Артикул | Цвет | L ₁ , мм | L, мм |
|--------------|----------|---------------------|-------|
| 7068 L216 7F | алюминий | 216 | 186 |
| 7069 L270 7F | алюминий | 270 | 240 |

В комплекте: 2 шт.
L₁ – длина планки.
L – расстояние между крепежными отверстиями.

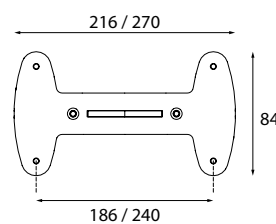

Крепежная планка для адаптера под систему Fitline

| Артикул | Цвет | L, мм |
|-----------|----------|-------|
| G9920SBLU | черный | 450 |
| G9920SGRU | алюминий | 450 |

В комплекте: 2 шт.

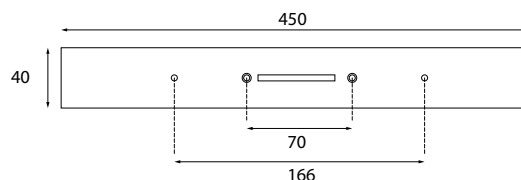

Комплект адаптеров для крепления Vibo

| Артикул | Цвет | Материал |
|-----------------|----------|----------|
| 7066 7F | алюминий | замак |
| 7066 1817 black | черный | замак |

В комплекте: 2 адаптера.

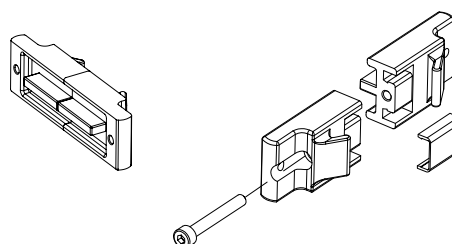



Полкодержатель с изменяемым углом наклона



Шаг изменения угла 15°

| Артикул | Материал | Цвет |
|-----------------|----------|----------|
| 3428 ZRE01 | замак | алюминий |
| 3428 1817 black | замак | черный |

В комплекте: 2 полкодержателя.

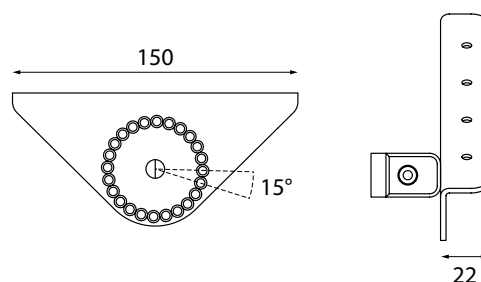

Держатель гардеробной штанги

| Артикул | Материал | Цвет |
|-----------------|----------|----------|
| 3529 7F | замак | алюминий |
| 3529 1817 black | замак | черный |
| 3529 Y2317F | замак | золото |

В комплекте: 2 держателя.

Подходит штанги: арт. GR202A.000AA, GKR202A.300BL, GKR202A.300GP

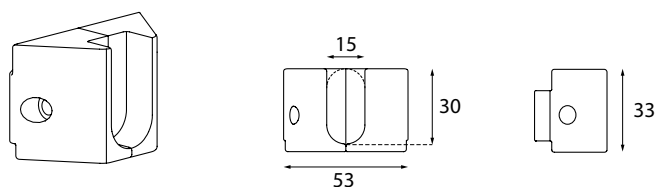

Гардеробная штанга

| Артикул | Материал | Покрытие | Размеры, мм |
|---------------|----------|------------------------|----------------|
| GR202A.000AA | алюминий | алюминий анодированный | 3000 x 30 x 15 |
| GKR202A.300BL | алюминий | черный анодированный | 3000 x 30 x 15 |
| GKR202A.300GP | алюминий | золото анодированное | 3000 x 30 x 15 |

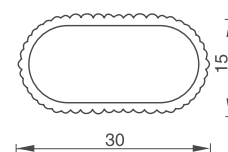

Крепление ПОЛ-ПОТОЛОК

Максимально допустимая нагрузка на пару стоек 200кг

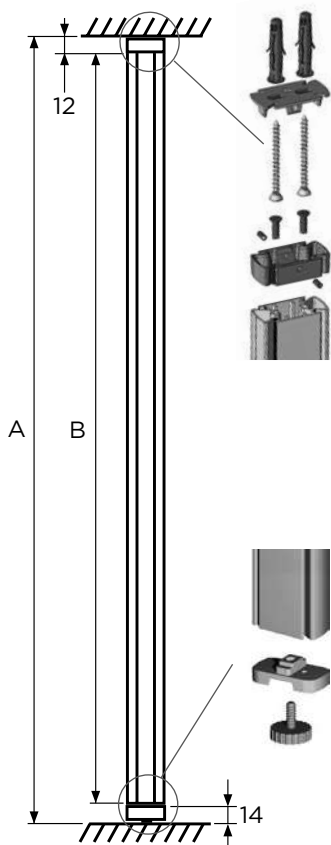

Вариант с высокой опорой.
Высота опоры (мин/макс): 75/97мм
(допуск на опору = высота стеллажа минус 86мм (оптимальное значение)).

Для определения длины алюминиевого профиля-стойки AI541L3000 расчёт производится следующим способом:
Длина вертикального профиля (B) = габаритная высота стеллажа (A) минус 12 мм (крепление к потолку) минус 14мм (высота опоры).

Крепление ПОЛ-СТЕНА

Максимально допустимая нагрузка на пару стоек 200кг

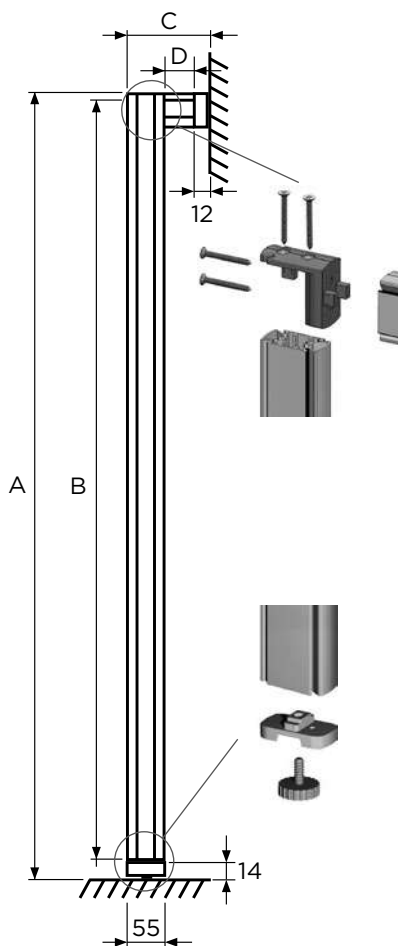

Вариант с низкой опорой.
Высота опоры (мин/макс): 10/18мм
(допуск на опору = высота стеллажа минус 14мм (оптимальное значение)).

Для определения длины алюминиевого профиля AI541L3000 расчёт производится следующим способом:
Длина вертикального профиля (B) = габаритная высота стеллажа (A) минус 8 мм (угловое соединение) минус 14мм (высота опоры).
Длина горизонтального профиля (D) = габаритная глубина стеллажа (C) минус 55мм (профиль) минус 5мм (допуск на угловое соединение) минус 12мм (крепление к стене).

Крепление СТЕНА-СТЕНА

Максимально допустимая нагрузка на пару стоек 80кг

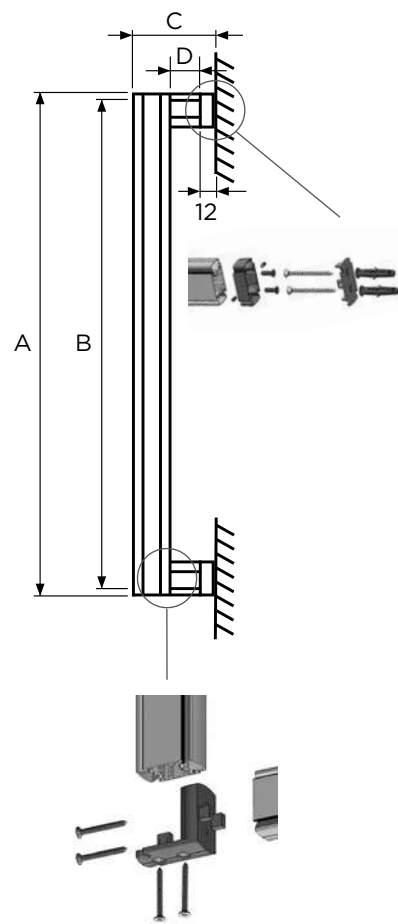

Высота крепления к потолку/стене: 12мм.

Для определения длины алюминиевого профиля AI541L3000 расчёт производится следующим способом:
Длина вертикального профиля (B) = габаритная высота стеллажа (A) минус 16мм (допуск на угловое соединение 8мм).
Длина горизонтального профиля (D) = габаритная глубина стеллажа (C) минус 55мм (профиль) минус 5мм (допуск на угловое соединение) минус 12мм (крепление к стене).

Монтаж наполнения

МОНТАЖ ПОЛОК ИЗ ДСП, МДФ

Для монтажа полок используется полкодержатель 3521, в комплекте правая/левая части, которые крепятся к алюминиевому профилю-стойке на определённой высоте, выравниваются по уровню и фиксируются. Далее на полкодержатели ложится полка и крепится снизу саморезами (входят в комплект). В качестве полок рекомендуется использовать материал от 16 до 28мм.

Для определения ширины полки расчёт производится следующим способом: ширина полки = ширина монтажного проёма минус 2мм.

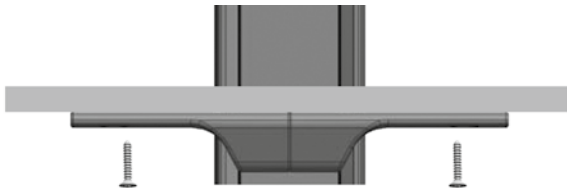

МОНТАЖ НАВЕСНЫХ МОДУЛЕЙ

Монтаж навесных модулей производится по аналогии с монтажом стеклянных полок, за исключением того, что модули фиксируются к полкодержателю снизу саморезами (входят в комплект) и так же прижимаются сверху верхней частью полкодержателя с пластиковыми демпферами. Рекомендуемая глубина модуля составляет не более 600мм.

Для определения ширины модуля расчёт производится следующим способом: ширина модуля = ширина монтажного проёма минус 2мм.

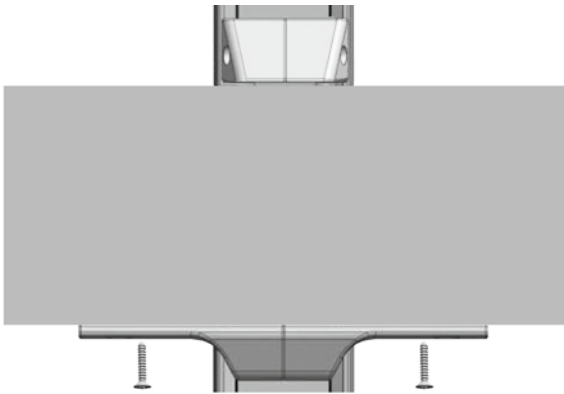

МОНТАЖ ГАРДЕРОБНОЙ ШТАНГИ

Для монтажа штанги используется держатель 3529, в комплекте правая/левая части, которые крепятся к алюминиевому профилю-стойке на определённой высоте, выравниваются по уровню и фиксируются. Далее в держатели вкладывается штанга. Система подразумевает использование овальной штанги 15x30мм. При установке штанги непосредственно под полкой рекомендуемое минимальное расстояние между ними составляет 60мм.

Для определения ширины штанги расчёт производится следующим способом: ширина штанги = ширина монтажного проёма минус 25мм.

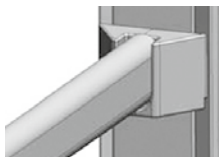

МОНТАЖ ПОЛОК ИЗ СТЕКЛА

Для монтажа полок используется полкодержатель 3521, в комплекте правая/левая части, которые крепятся к алюминиевому профилю-стойке на определённой высоте, выравниваются по уровню и фиксируются. Далее на полкодержатели ложится стеклянная полка и прижимается, предварительно смонтированной на стойке, верхней частью полкодержателя 3522, (в комплекте правая/левая части).

Внимание! Используйте пластиковые демпферы, которые входят в комплект верхней части полкодержателя.

В качестве полок рекомендуется использовать закалённое стекло толщиной 6 или 8мм.

Для определения ширины полки расчёт производится следующим способом: ширина полки = ширина монтажного проёма минус 2мм.

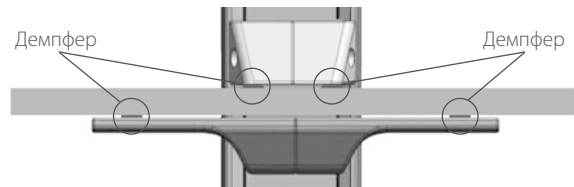

МОНТАЖ ПОЛОК ИЗ ДСП, МДФ С ИЗМЕНЯЕМЫМ УГЛОМ НАКЛОНА

Для таких полок используется полкодержатель 3428, в комплекте правая/левая части, которые крепятся к алюминиевому профилю-стойке на определённой высоте, выравниваются по уровню и фиксируются винтами. Далее выставляется требуемый угол наклона площадки под полку с шагом 15градусов и фиксируется винтами. Затем на полкодержатели ложится полка и крепится снизу саморезами (входят в комплект). В качестве полок рекомендуется использовать материал от 16 до 28мм.

Для определения ширины полки расчёт производится следующим способом: ширина полки = ширина монтажного проёма минус 2мм.

МОНТАЖ СУППОРТА ПОПЕРЕЧНОГО КРЕПЛЕНИЯ

Монтаж суппорта поперечного крепления производится после установки вертикальной стойки. Сначала на определённой высоте к стене крепится ответная часть крепления к стене 3440. Вторая часть крепления 3440 крепится винтами к горизонтальному профилю с одной стороны и с другой стороны к профилю винтами крепится суппорт поперечного крепления 3693. Затем горизонтальный профиль вставляется в ответную часть крепления к стене 3440, после накладывается на вертикальный профиль сбоку и фиксируется ответной планкой. Затем, винтами под шестиграннык окончательно фиксируются крепление к стене и вертикал. профиль между собой (крепёжные элементы входят в комплект).

Для определения длины горизонт. профиля расчёт производится следующим способом: длина горизонтального профиля = габаритная глубина стеллажа минус 80мм. (вертик. профиль 55мм.+ крепление к стене 12мм + суппорт поперечного крепления 13мм.

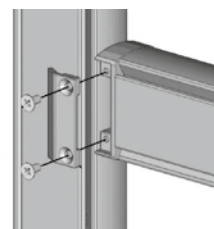

SLIM

система алюминиевых профилей

Производитель: Eureka



Быстрая и надежная сборка



Многофункциональное применение в интерьере



Актуальные цвета покрытий: алюминий и черный



Крепление полок без распилки профиля под углом 45°



Совместимы с выдвижными телескопическими рамами компании Vibo



Нагрузка на пару профилей: max 60 кг

АЛЮМИНИЕВЫЕ И ПЛАСТИКОВЫЕ СИСТЕМЫ



SLIM

система алюминиевых профилей

Производитель: Eureka



для ПРИХОЖЕЙ, ГАРДЕРОБНОЙ

Комплектация для 4-модульного стеллажа пол-стена:

| | | | | | | | | | | | | | | |
|---|-------------------------------|----|---|---------------------------------|----|---|---|----|---|---|-----|---|------------------------------|----|
| 1 | Алюминиевый профиль пол-стена | х5 | 2 | Регулируемая опора (низк./выс.) | х5 | 3 | Крепление к стене и угловое соединенине | х5 | 4 | Полкодержатель для полок и тумб | х16 | 5 | Верхняя часть полкодержателя | х2 |
| 6 | Держатель штанги | х3 | 7 | Адаптор для корзин Vibo | х1 | | Крепежная планка адаптора | х2 | 8 | Полкодержатель с изменяемым углом наклона | х1 | | | |

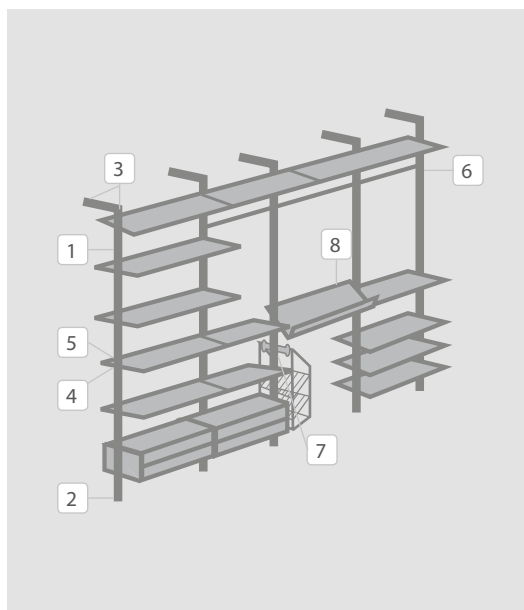

для ГОСТИНОЙ

Комплектация для 4-модульного стеллажа пол-потолок:

| | | | | | | | | | | | | | | |
|---|---------------------------------|----|---|---------------------|----|---|---------------------------------|----|---|---------------------------------|-----|---|------------------------------|----|
| 1 | Алюминиевый профиль пол-потолок | х5 | 2 | Крепление к потолку | х5 | 3 | Регулируемая опора (низк./выс.) | х5 | 4 | Полкодержатель для полок и тумб | х16 | 5 | Верхняя часть полкодержателя | х4 |
|---|---------------------------------|----|---|---------------------|----|---|---------------------------------|----|---|---------------------------------|-----|---|------------------------------|----|

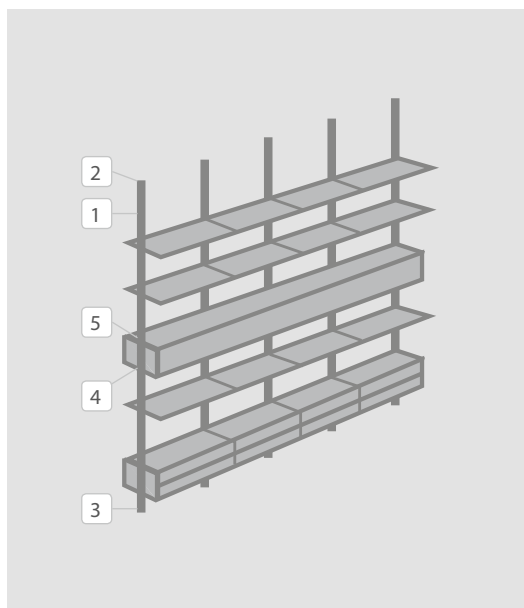

SLIM

система алюминиевых профилей

Производитель: Eureka



ДЛЯ ДЕТСКОЙ КОМНАТЫ

Комплектация для 3-модульного стеллажа стена-стена:

| | | | | | | | | | | | |
|---|---------------------------------|----|---|--|----|---|---------------------------------|----|---|------------------------------|----|
| 1 | Алюминиевый профиль стена-стена | x4 | 2 | Крепление к стене и угловое соединение | x8 | 3 | Полкодержатель для полок и тумб | x9 | 4 | Верхняя часть полкодержателя | x2 |
|---|---------------------------------|----|---|--|----|---|---------------------------------|----|---|------------------------------|----|

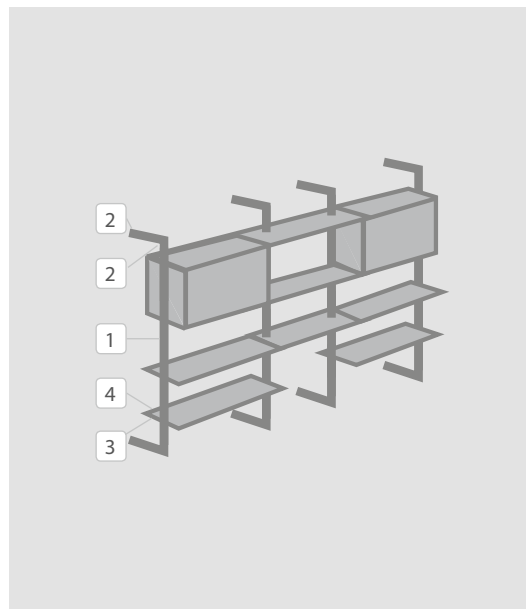

АЛЮМИНИЕВЫЕ И ПЛАСТИКОВЫЕ СИСТЕМЫ

ДЛЯ РАБОЧЕГО КАБИНЕТА

Комплектация для 3-модульного стеллажа пол-стена:

| | | | | | | | | | | | | | | |
|---|-------------------------------|----|---|---------------------------------|----|---|--|----|---|---------------------------------|----|---|------------------------------|----|
| 1 | Алюминиевый профиль пол-стена | x4 | 2 | Регулируемая опора (низк./выс.) | x4 | 3 | Крепление к стене и угловое соединение | x4 | 4 | Полкодержатель для полок и тумб | x8 | 5 | Верхняя часть полкодержателя | x5 |
|---|-------------------------------|----|---|---------------------------------|----|---|--|----|---|---------------------------------|----|---|------------------------------|----|

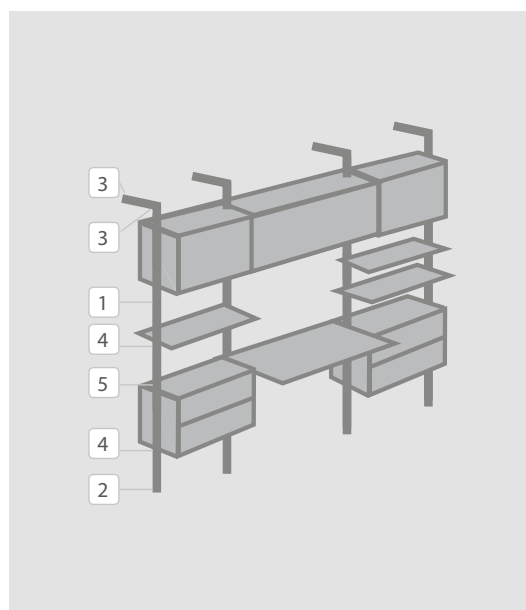

SLIM

система алюминиевых профилей

Производитель: Eureka



Вариант крепления: стена-стена

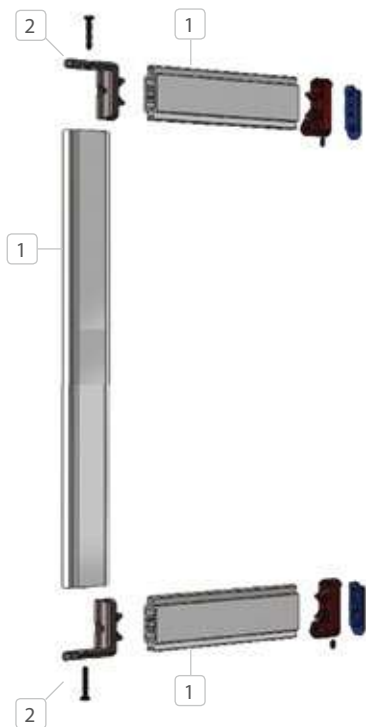

1 Алюминиевый профиль

| Артикул | Материал | Цвет |
|--------------------|----------|----------|
| 3520 L3000mm 7F | алюминий | алюминий |
| 3520 L3000mm black | алюминий | черный |

2 Крепление к стене + угловой коннектор

| Артикул | Материал | Цвет |
|-----------------|----------|----------|
| 3524 7F | замак | алюминий |
| 3524 1817 black | замак | черный |

Вариант крепления: пол-стена



1 Алюминиевый профиль

| Артикул | Материал | Цвет |
|--------------------|----------|----------|
| 3520 L3000mm 7F | алюминий | алюминий |
| 3520 L3000mm black | алюминий | черный |

2 Крепление к стене + угловой коннектор

| Артикул | Материал | Цвет |
|-----------------|----------|----------|
| 3524 7F | замак | алюминий |
| 3524 1817 black | замак | черный |

3 Опора

| Артикул | Материал | Цвет | Регулировка, мм |
|-----------------|----------|----------|-----------------|
| 3523 7F | замак | алюминий | 10-20 |
| 3523 1817 black | замак | черный | 10-20 |

В комплекте: 1 опора.

SLIM

система алюминиевых профилей

Производитель: Eureka



Вариант крепления: пол-потолок

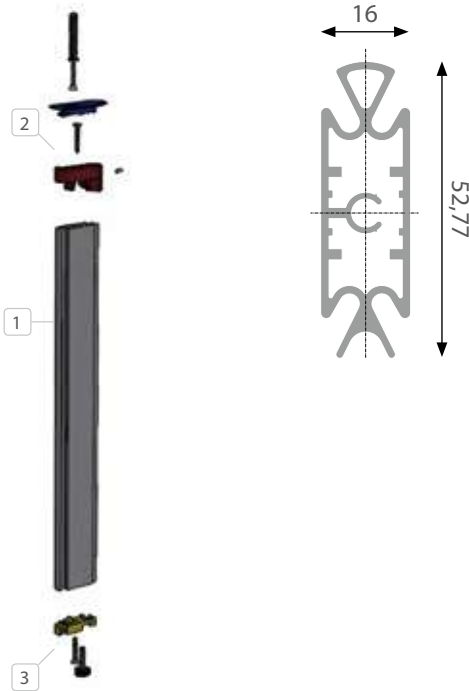

1 Алюминиевый профиль

| Артикул | Материал | Цвет |
|--------------------|----------|----------|
| 3520 L3000mm 7F | алюминий | алюминий |
| 3520 L3000mm black | алюминий | черный |

2 Крепление к потолку

| Артикул | Материал | Цвет |
|-----------------|----------|----------|
| 3524 7F | замак | алюминий |
| 3524 1817 black | замак | черный |

В комплекте: 1 крепление (используется крепление к стене из набора).

3 Опора

| Артикул | Материал | Цвет |
|-----------------|----------|----------|
| 3523 7F | замак | алюминий |
| 3523 1817 black | замак | черный |

В комплекте: 1 опора.

Комплектующие для системы SLIM

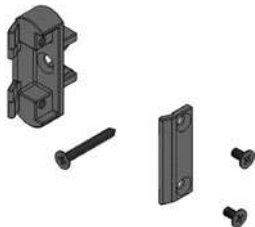

Суппорт поперечного крепления

| Артикул | Материал | Цвет |
|---------|----------|----------|
| 3532 7F | замак | алюминий |



Комплект адаптера для крепления Vibo

| Артикул | Цвет | Материал |
|---------|----------|----------|
| 7066 7F | алюминий | замак |



Крепление к потолку под углом

| Артикул | Материал | Цвет |
|-----------------|----------|----------|
| 3530 7F | замак | алюминий |
| 3530 1817 black | замак | черный |

В комплекте: 1 крепление.



Крепежная планка для адаптера под систему Vibo

| Артикул | Цвет | L ₁ , мм | L, мм |
|--------------|----------|---------------------|-------|
| 7068 L216 7F | алюминий | 216 | 186 |
| 7069 L270 7F | алюминий | 270 | 240 |

В комплекте: 2 шт.

L₁ – длина планки, L – расстояние между крепежными отверстиями.

SLIM

система алюминиевых профилей

Производитель: Eureka

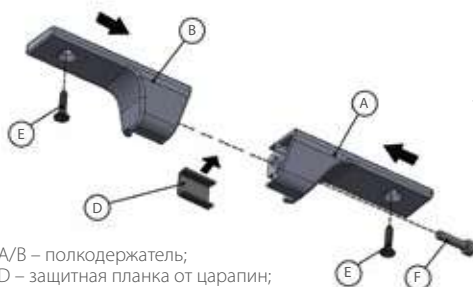

A/B – полкодержатель;
D – защитная планка от царапин;
E/F – винты.

Полкодержатель для деревянных и стеклянных полок

| Артикул | Материал | Цвет |
|-----------------|----------|----------|
| 3521 7F | замак | алюминий |
| 3521 1817 black | замак | черный |

В комплекте: 2 полкодержателя.

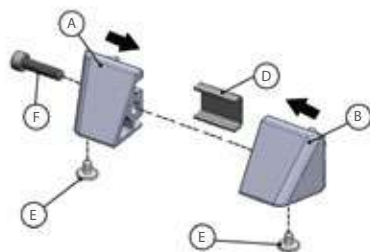

A/B – дополнительное крепление для стекла;
D – защитная планка от царапин;
E – пластиковые проставки для стекла;
F – винты.

Верхняя часть полкодержателя (для ящиков и стекла)

| Артикул | Материал | Цвет |
|-----------------|----------|----------|
| 3522 7F | замак | алюминий |
| 3522 1817 black | замак | черный |

В комплекте: 2 крепления.

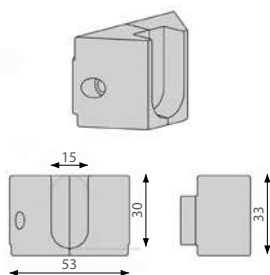

Держатель гардеробной штанги

| Артикул | Материал | Цвет |
|-----------------|----------|----------|
| 3529 7F | замак | алюминий |
| 3529 1817 black | замак | черный |

В комплекте: 2 держателя.
Подходит штанги: арт. GR202A.000AA,
GKR202A.300BMA



Полкодержатель с изменяемым углом наклона

| Артикул | Материал | Цвет |
|-----------------|----------|----------|
| 3428 ZRE01 | замак | алюминий |
| 3428 1817 black | замак | черный |

В комплекте: 2 полкодержателя.

КОРРЕКТОР ДВЕРЕЙ

выравнивающее устройство для шкафов-купе

Производитель: Indaux



Для устранения деформации высоких дверей под собственным весом



Устанавливается на тыльной стороне двери



Регулировка производится винтом, установленным в нижнем креплении корректора



Максимальный эффект выравнивания: 2 корректора на каждую дверь шкафа



Для ДСП 16 мм и более



Возможно изготовление по размерам заказчика



Готовая комплектация (1 артикул для заказа):

| | | | | | |
|-----------------------------|----|-----------|----|---------------------|----|
| Стальной стержень с резьбой | x1 | Крепления | x2 | Декоративная крышка | x1 |
|-----------------------------|----|-----------|----|---------------------|----|

АЛЮМИНИЕВЫЕ И ПЛАСТИКОВЫЕ СИСТЕМЫ

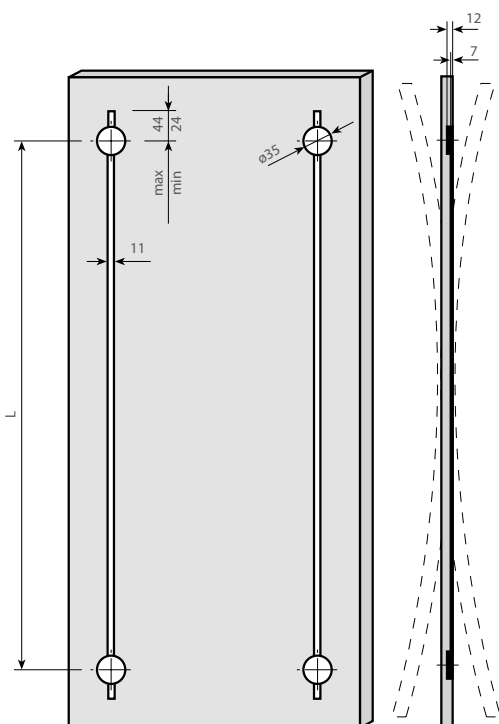

| Артикул | L, мм | L1, мм | L2, мм | A, мм | |
|-----------|-------|--------|--------|-------|----|
| 754519102 | 1920 | 1968 | 1860 | 30 | 50 |

L – расстояние между центрами посадочных отверстий под крепления;

L1 – минимальная длина фрезеруемого паза;

L2 – длина декоративной крышки;

A – расстояние от торца до центра первого крепежного отверстия декоративной крышки.

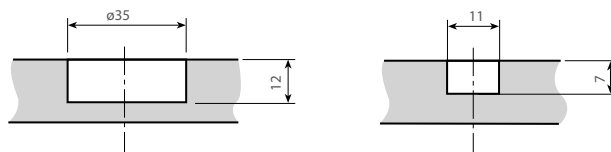

Для установки корректора на обратной стороне двери фрезеруется прямоугольный паз сечением 11 x 7 мм и длиной L min, углубления для специальных креплений фрезеруются стандартной фрезой диаметром 35 мм.



ЛИЦЕВАЯ ФУРНИТУРА ДЛЯ МЯГКОЙ МЕБЕЛИ

ЛИЦЕВАЯ ФУРНИТУРА ДЛЯ МЯГКОЙ МЕБЕЛИ



ОПОРЫ ДЕКОРАТИВНЫЕ металлические

MetalLINE



Ультрамодный дизайн и цвет



Нагрузка: 100 кг



Стойкое покрытие



Толщина металла 2-2,5 мм

НОВИНКА!

| Артикул | Материал | Покрытие | Высота, мм | |
|---------------|----------|----------------------|------------|----|
| F310S.140BGDH | сталь | брашированное золото | 140 | 40 |
| F310S.140BNDH | сталь | брашированный никель | 140 | 40 |
| F310S.140NPDH | сталь | матовый черный | 140 | 40 |
| F310S.140BSDH | сталь | черный никель | 140 | 40 |



Толщина металла 2-2,5 мм

НОВИНКА!

| Артикул | Материал | Покрытие | Высота, мм | |
|---------------|----------|----------------------|------------|----|
| F320S.125BGDH | сталь | брашированное золото | 125 | 40 |
| F320S.125BNDH | сталь | брашированный никель | 125 | 40 |
| F320S.125NPDH | сталь | матовый черный | 125 | 40 |
| F320S.125BSDH | сталь | черный никель | 125 | 40 |



Толщина металла 2-8 мм

НОВИНКА!

| Артикул | Материал | Покрытие | Высота, мм | |
|---------------|----------|----------------------|------------|----|
| F710S.120GBDH | сталь | брауни | 120 | 30 |
| F710S.120BGDH | сталь | брашированное золото | 120 | 30 |
| F710S.120BNDH | сталь | брашированный никель | 120 | 30 |
| F710S.120NPDH | сталь | черный никель | 120 | 30 |

ЛИЦЕВАЯ ФУРНИТУРА ДЛЯ МЯГКОЙ МЕБЕЛИ

ОПОРЫ ДЕКОРАТИВНЫЕ металлические

MetalLINE



Ультрамодный дизайн и цвет



Нагрузка: 100 кг



Стойкое покрытие



Толщина металла 2-8 мм

НОВИНКА!

| Артикул | Материал | Покрытие | Высота, мм | |
|---------------|----------|----------------------|------------|----|
| F900S.240GBDH | сталь | брауни | 150 | 30 |
| F900S.240BGDH | сталь | брашированное золото | 150 | 30 |
| F900S.240BNDH | сталь | брашированный никель | 150 | 30 |
| F900S.240NPDH | сталь | черный никель | 150 | 30 |

ЛИЦЕВАЯ ФУРНИТУРА ДЛЯ МЯГКОЙ МЕБЕЛИ



Толщина металла 6-12 мм

НОВИНКА!

| Артикул | Материал | Покрытие | Высота, мм | |
|---------------|----------|----------------------|------------|----|
| F910S.200GBDH | сталь | брауни | 150 | 24 |
| F910S.200BGDH | сталь | брашированное золото | 150 | 24 |
| F910S.200BNDH | сталь | брашированный никель | 150 | 24 |
| F910S.200NPDH | сталь | черный никель | 150 | 24 |



Толщина металла 2,5-5 мм

НОВИНКА!

| Артикул | Материал | Покрытие | Высота, мм | |
|---------------|----------|----------------------|------------|----|
| F920S.240GBDH | сталь | брауни | 150 | 30 |
| F920S.240BGDH | сталь | брашированное золото | 150 | 30 |
| F920S.240BNDH | сталь | брашированный никель | 150 | 30 |
| F920S.240NPDH | сталь | черный никель | 150 | 30 |

ОПОРЫ ДЕКОРАТИВНЫЕ металлические

MetalLINE



Ультрамодный дизайн и цвет



Нагрузка: 100 кг



Стойкое покрытие



Толщина металла 2 мм

НОВИНКА!

| Артикул | Материал | Покрытие | Высота, мм | |
|-------------|----------|------------------|------------|----|
| F025S.150WT | сталь | белый | 150 | 30 |
| F025S.150GF | сталь | графит | 150 | 30 |
| F025S.150GL | сталь | золотой металлик | 150 | 30 |
| F025S.150BM | сталь | черный матовый | 150 | 30 |



Толщина металла 2 мм

НОВИНКА!

| Артикул | Материал | Покрытие | Высота, мм | |
|-------------|----------|------------------|------------|----|
| F026S.150WT | сталь | белый | 150 | 30 |
| F026S.150GF | сталь | графит | 150 | 30 |
| F026S.150GL | сталь | золотой металлик | 150 | 30 |
| F026S.150BM | сталь | черный матовый | 150 | 30 |



Толщина металла 2 мм

НОВИНКА!

| Артикул | Материал | Покрытие | Высота, мм | |
|-------------|----------|------------------|------------|----|
| F034S.095WT | сталь | белый | 95 | 30 |
| F034S.095GF | сталь | графит | 95 | 30 |
| F034S.095GL | сталь | золотой металлик | 95 | 30 |
| F034S.095BM | сталь | черный матовый | 95 | 30 |

ЛИЦЕВАЯ ФУРНИТУРА ДЛЯ МЯГКОЙ МЕБЕЛИ

ОПОРЫ ДЕКОРАТИВНЫЕ металлические

MetalLINE



Ультрамодный дизайн и цвет



Нагрузка: 100 кг



Стойкое покрытие



Толщина металла 2 мм

НОВИНКА!

| Артикул | Материал | Покрытие | Высота, мм |  |
|-------------|----------|------------------|------------|---|
| F035S.150WT | сталь | белый | 150 | 30 |
| F035S.150GL | сталь | золотой металлик | 150 | 30 |
| F035S.150BM | сталь | черный матовый | 150 | 30 |



Толщина металла 2 мм

НОВИНКА!

| Артикул | Материал | Покрытие | Высота, мм |  |
|-------------|----------|------------------|------------|---|
| F036S.150WT | сталь | белый | 150 | 30 |
| F036S.150GF | сталь | графит | 150 | 30 |
| F036S.150GL | сталь | золотой металлик | 150 | 30 |
| F036S.150BM | сталь | черный матовый | 150 | 30 |



Толщина металла 1,8-2 мм

НОВИНКА!

| Артикул | Материал | Покрытие | Высота, мм |  |
|---------------|----------|----------------------|------------|---|
| F100S.134BGDH | сталь | брашированное золото | 134 | 50 |
| F100S.134BNDH | сталь | брашированный никель | 134 | 50 |
| F100S.134BMDH | сталь | матовый черный | 134 | 50 |
| F100S.134NPDH | сталь | черный никель | 134 | 50 |

ОПОРЫ ДЕКОРАТИВНЫЕ металлические

MetalLINE



Ультрамодный дизайн и цвет



Нагрузка: 100 кг



Стойкое покрытие



Толщина металла 2 мм

| Артикул | Материал | Покрытие | Высота, мм |  |
|---------------|----------|---------------|------------|---|
| FDH300S.135DG | сталь | антрацит | 135 | 24 |
| FDH300S.135SS | сталь | нержавейка | 135 | 24 |
| FDH300S.135CP | сталь | хром | 135 | 24 |
| FDH300S.135NP | сталь | черный никель | 135 | 24 |
| FDH300S.135BS | сталь | черный песок | 135 | 24 |



Толщина металла 4,5-10 мм

| Артикул | Материал | Покрытие | Высота, мм |  |
|---------------|----------|--------------|------------|---|
| FDH500S.160SS | сталь | нержавейка | 160 | 24 |
| FDH500S.160BS | сталь | черный песок | 160 | 24 |



Литая опора

| Артикул | Материал | Покрытие | Высота, мм |  |
|---------------|----------|----------|------------|---|
| FDH700S.150DG | сталь | антрацит | 150 | 24 |

ЛИЦЕВАЯ ФУРНИТУРА ДЛЯ МЯГКОЙ МЕБЕЛИ

ОПОРЫ ДЕКОРАТИВНЫЕ

металлические



Быстрый и надежный монтаж



Высококачественные материалы



Стойкое покрытие

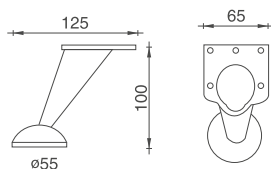

| Артикул | Материал | Покрытие | Высота, мм | |
|--------------|----------|----------|------------|-----|
| FK138Z.100CP | замак | хром | 100 | 100 |

ЛИЦЕВАЯ ФУРНИТУРА ДЛЯ МЯГКОЙ МЕБЕЛИ

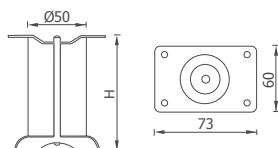

| Артикул | Материал | Покрытие | Высота, мм | |
|---------------|----------|----------|------------|-----|
| FUZ140S.100CP | сталь | хром | 100 | 50 |
| FUZ140S.060CP | сталь | хром | 60 | 100 |

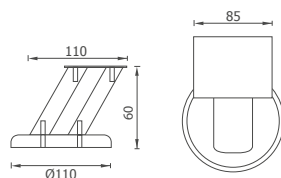

| Артикул | Материал | Покрытие | Высота, мм | |
|--------------|----------|----------|------------|----|
| FR127S.060CP | сталь | хром | 60 | 50 |

DECOR

коллекция декоративных гвоздей и молдингов



Совместимо с дополнительным обивочным оборудованием



Многофункциональное применение в интерьере



Широкая цветовая палитра



Эстетическая привлекательность









Высококачественные материалы



Стойкое покрытие



Молдинги декоративные

| Артикул | Описание | Покрытие | Материал | |
|--|---------------------------------------|------------------|----------|--------|
|  Мол 100 1/3 Ник (ИУ) | Молдинг D 9,6 мм в индивидуальной уп. | Никель | Металл | 10 м. |
|  Мол 100 1/3 Ник | Молдинг D 9,6 мм в заводской уп. | Никель | Металл | 250 м. |
|  Мол 100 1/3 Лат (ИУ) | Молдинг D 9,6 мм в индивидуальной уп. | Латунь | Металл | 10 м. |
|  Мол 100 1/3 Латунь | Молдинг D 9,6 мм в заводской уп. | Латунь | Металл | 250 м. |
|  Мол 100 1/3 Ст зол (ИУ) | Молдинг D 9,6 мм в индивидуальной уп. | Ст. золото | Металл | 10 м. |
|  Мол 100 1/3 Ст зол | Молдинг D 9,6 мм в заводской уп. | Ст. золото | Металл | 250 м. |
|  Мол 100 1/3 Антик (ИУ) | Молдинг D 9,6 мм в индивидуальной уп. | Антик | Металл | 10 м. |
|  Мол 100 Антик | Молдинг D 9,6 мм в заводской уп. | Антик | Металл | 250 м. |
|  Мол 100 1/3 Ст Медь (ИУ) | Молдинг D 9,6 мм в индивидуальной уп. | Ст. медь | Металл | 10 м. |
|  Мол 100 1/3 Ст медь | Молдинг D 9,6 мм в заводской уп. | Ст. медь | Металл | 250 м. |
|  Мол 100 1/3 Бр рен (ИУ) | Молдинг D 9,6 мм в индивидуальной уп. | Бронза ренессанс | Металл | 10 м. |
|  Мол 100 1/3 Бр рен | Молдинг D 9,6 мм в заводской уп. | Бронза ренессанс | Металл | 250 м. |

*Индивидуальная упаковка



В комплекте индивидуальной упаковки*: 10 молдингов по 1 м., 200 гвоздей в цвет молдинга.

В комплекте заводской упаковки: 250 молдингов по 1 м., 5 000 гвоздей в цвет молдинга.

DECOR

коллекция декоративных гвоздей и молдингов



ЛИЦЕВАЯ ФУРНИТУРА ДЛЯ МЯГКОЙ МЕБЕЛИ

Молдинги декоративные

| Артикул | Описание | Покрытие | Материал |  |
|----------------------|------------------|--------------------------------|----------|---|
| Гв100 1/3 Бр-рен | Гвоздь D 9,6 мм | Бронза ренессанс | Металл | 1 000 шт. |
| Гв100 1/3 Латунь | Гвоздь D 9,6 мм | Латунь | Металл | 1 000 шт. |
| Гв100 1/3 Ст ник | Гвоздь D 9,6 мм | Никель | Металл | 1 000 шт. |
| Гв100 1/3 Ст. медь | Гвоздь D 9,6 мм | Старая медь | Металл | 1 000 шт. |
| Гв100 1/3 Ст зол | Гвоздь D 9,6 мм | Старое золото | Металл | 1 000 шт. |
| Гв100 1/3 Ст зол мол | Гвоздь D 9,6 мм | Старое золото | Металл | 1 000 шт. |
| Гв100 1/3 Ст зол КИ | Гвоздь D 9,6 мм | Старое золото Красная искра | Металл | 1 000 шт. |
| Гв130 Лат | Гвоздь D 11,6 мм | Латунь | Металл | 1 000 шт. |
| Гв130 1/3 Ник | Гвоздь D 11,6 мм | Никель | Металл | 1 000 шт. |
| Гв160 1/3 Латунь | Гвоздь D 16 мм | Латунь | Металл | 1 000 шт. |
| Гв160 1/3 Никель | Гвоздь D 16 мм | Никель | Металл | 1 000 шт. |
| Гв160 1/3 ст зол IT | Гвоздь D 16 мм | Старое золото IT | Металл | 1 000 шт. |

Минимальная упаковка 1 000 шт.



ВНУТРЕННЯЯ ФУРНИТУРА ДЛЯ МЯГКОЙ МЕБЕЛИ

ВНУТРЕННЯЯ ФУРНИТУРА ДЛЯ МЯГКОЙ МЕБЕЛИ



МУЛЬТИМАТИК (коллекция EUROLIFT-PRO)

универсальная трещотка для мягкой мебели



Понятный и простой принцип установки



шаг 15 градусов



Новые функции дивана без изменения конструкции



Вариативность отверстий для крепления при монтаже



Качественная и бесшумная работа механизма



Возможность использования в комбинации с другими механизмами



| Артикул | Материал | Покрытие | Нагрузка на пару тах, кг | |
|--------------|----------|----------|--------------------------|--------|
| TK006C.210ZI | сталь | цинк | 190-220 | 25 пар |

В комплекте: правая и левая части механизма.

АНТИ-СКЛАДКА (коллекция EUROLIFT-PRO)

трещотка для подголовников с выдвиганием вверх



Понятный и простой принцип установки



6-позиционный механизм с надежной фиксацией в каждом положении



Новые функции дивана без изменения конструкции



Вариативность отверстий для крепления при монтаже



Качественная и бесшумная работа механизма



Возможность использования в комбинации с другими механизмами



| Артикул | Материал | Покрытие | Нагрузка на пару тах, кг | |
|--------------|----------|----------|--------------------------|--------|
| TW006A.304ZI | сталь | цинк | 140 | 25 пар |

В комплекте: правая и левая части механизма.
Подголовник ездит по направляющей.
Поднимается на 5 см.

EUROCLAPPER 6 (коллекция EUROLIFT)

механизм трансформации подголовников и подлокотников



Для легких, средних и тяжелых диванов



Новые функции дивана без изменения конструкции



Шестипозиционный механизм



ВНУТРЕННЯЯ ФУРНИТУРА ДЛЯ МЯГКОЙ МЕБЕЛИ



| Артикул | Материал | Покрытие | Нагрузка на одну часть max, кг | |
|--------------|----------|-------------|--------------------------------|----|
| TK006A.141ZI | сталь | цинк / хром | 50 | 25 |

В комплекте: правая и левая части механизма, каждая с декоративной шайбой, гравером и гайкой.

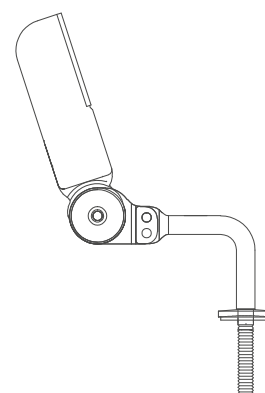
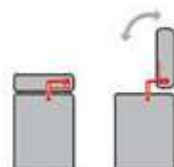

ЗАЦЕПЫ ДЛЯ МЯГКОЙ МЕБЕЛИ

соединители мебельных элементов



Для сборки секций модульных диванов



Высокотехнологичные материалы



Устойчивость конструкции при эксплуатации



| Артикул | Материал | Толщина металла, мм | Покрытие | |
|--------------|--------------|---------------------|--------------|----|
| KR384E.136ZI | сталь, замак | 3 | голубой цинк | 50 |

В комплекте: соединитель мебельных элементов, состоящий из 2-х частей, основной и ответной планки, 4 шурупа 4,0x20 мм.

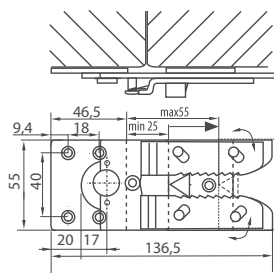

| Артикул | Материал | Толщина металла, мм | Покрытие | |
|--------------|----------|---------------------|--------------|-----|
| KR370S.154ZI | сталь | 1,5 | голубой цинк | 100 |

В комплекте: зацеп прямой, состоящий из 2-х частей, внешней и внутренней.

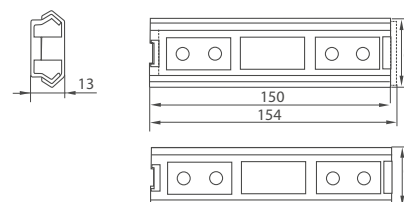

| Артикул | Материал | Толщина металла, мм | Покрытие | |
|--------------|----------|---------------------|--------------|-----|
| KR371S.154ZI | сталь | 2,0 | голубой цинк | 100 |

В комплекте: зацеп клиновидный, состоящий из 2-х частей, внешней и внутренней.

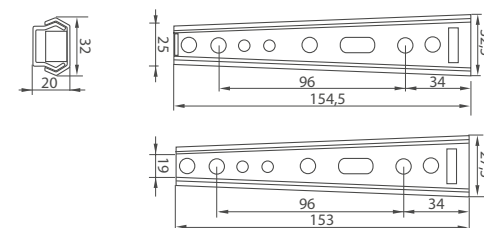

ВНУТРЕННЯЯ ФУРНИТУРА ДЛЯ МЯГКОЙ МЕБЕЛИ



ЦЕНТРАЛЬНЫЙ ОФИС. ШОУ-РУМ

Адрес: 141143, Московская область, Щелковский р-н, д. Никифорово, ул. Соборная, д. 150

Пн. - Пт.: 9:00 - 17:30

Сб. - Вс.: выходные дни

Телефон: +7 (495) 961-35-15

e-mail: info@ametist.ru

Проезд на общественном транспорте:

Маршрутное такси № 506, автобус № 362 от ст. м. «Щелковская». После поворота «Алмазо-Сергиевская церковь», место остановки назвать «поворот на мебель». Далее 700 м пешком до КПП компании АМЕТИСТ.

Проезд на автомобиле:

Двигаясь от МКАД по Щелковскому шоссе по прилагаемой схеме, через 12 км нужно повернуть на светофоре направо по указателю «Соколово». Далее 8 км ехать все время по главной асфальтированной дороге (не съезжая на грунтовую дорогу). Не доезжая 200 метров до деревни Никифорово, повернуть направо и ехать до шлагбаума.

СКЛАД КОМПЛЕКТУЮЩИХ

Адрес: г. Щелково, ул. Заречная, д. 153, корп. 6

Пн. - Пт.: 9:00 - 17:30

Сб. - Вс.: выходные дни.

МОСКВА. ШОУ-РУМ

Адрес: г. Москва, ул. Кировоградская, д. 13, ТЦ «Каренфор», пав. 4, м. Пражская, выходы 9, 10.

Пн. - Вс.: 10:00 - 19:00

Телефон: +7 (499) 406-05-22

e-mail: mos4@ametist.ru

МОСКВА. ШОУ-РУМ

Адрес: г. Москва, Волоколамское ш., д. 7

Пн. - Вс.: 10:00 - 19:00

Телефон: +7 (499) 406-05-27

e-mail: sokol2@ametist.ru

| ФИЛИАЛЫ | | | |
|----------------------------|---|---------------------------|---|
| «АМЕТИСТ-БЕЛГОРОД» | г. Белгород, ул. Широкая, д. 63 заезд с 4-го Волчанского переулка +7 (4722) 218-206 | «АМЕТИСТ-ОМСК» | г. Омск, 26-я Северная ул., д. 13 А/2 +7 (381) 230-99-96, +7(381) 230-99-95 |
| «АМЕТИСТ-ЕКАТЕРИНБУРГ» | г. Екатеринбург, ул. 8 Марта, д. 207А +7 (343) 220-31-69, +7 (919) 371-11-80 | «АМЕТИСТ-ПЕРМЬ» | г. Пермь, шоссе Космонавтов, д. 393Б +7 (342) 206-26-31, +7 (342) 206-26-51 |
| «АМЕТИСТ-ИЖЕВСК» | г. Ижевск, ул. Маяковского, д. 41, офис 103 +7 (3412) 970-960, +7 (3412) 970-990 | «АМЕТИСТ-САНКТ-ПЕТЕРБУРГ» | г. Санкт-Петербург, ул. Электропультцовцев, д. 7 лит. Н, пом. 1Н, заезд с ул. Химиков, д. 26 +7 (812) 611-03-14 |
| «АМЕТИСТ-КАЗАНЬ» | г. Казань, ул. Рахимова, д. 8, корп. 19, «Бизнес- Центр в Левченко», левое крыло, 1 этаж +7 (843) 203-5-605 | «АМЕТИСТ-ЧЕЛЯБИНСК» | г. Челябинск, ул. Артиллерийская, д. 111, центральный вход, 1 этаж +7 (351) 775-70-18, +7 (912) 793-42-66 |
| «АМЕТИСТ-НАБЕРЕЖНЫЕ ЧЕЛНЫ» | г. Набережные Челны, Казанский пр-т, д. 220, База «Гранд», АКБ-3, офис 7 +7 (8552) 204-715 | «АМЕТИСТ-УЛЬЯНОВСК» | г. Ульяновск, пр-д Максимова, д. 24А +7 (8422) 22-98-10 |
| «АМЕТИСТ-УФА» | г. Уфа, ул. Сельская Богородская, д.18, корпус 5 (Хладомир) +7 (347) 216-16-36 | «АМЕТИСТ-ВЛАДИВОСТОК» | г. Владивосток, ул. Волжская, д. 1, стр. 8 +7 (914) 792-71-48, +7 (423) 256-57-92 |
| «АМЕТИСТ-УЗБЕКИСТАН» | г. Ташкент, Алмазарский р-он, ул. Уста Ширин, д. 293 +998 (90) 826-57-90 | | |

| ДИЛЕРЫ | | | |
|--------------------------------|--|----------------|--|
| АБАКАН (Республика Хакасия) | ООО «Мебельный профиль» г. Абакан, ул. Заводская, д. 7 +7 (3902) 24-41-55, +7 (913) 529-606 | НОВОСИБИРСК | ООО «Центр Мебельной Фурнитуры» г. Новосибирск, ул. Мира, д. 63А, корп. 17 +7 (383) 325-09-99 (доб. 1) |
| АРМАВИР | ЮМАКОМ-Армавир г. Армавир, ул. Гоголя, д. 100 +7 (86137) 2-17-62, +7 (86137) 5-56-05 +7 (918) 190-48-11, +7 (928) 436-63-60 | | ООО «Центр Мебельной Фурнитуры» г. Новосибирск, ул. Планетная, д. 30, к. 3 +7 (383) 325-09-99 (доб. 3) |
| АРХАНГЕЛЬСК | ООО «VG» г. Архангельск, ул. Лермонтова, д. 23, стр. 20 +7 (8182) 49-40-44 | ПЕНЗА | Мебельная фурнитура «Глобус» г. Пенза, ул. Рябова, д. 4Г +7 (8412) 36-04-53 |
| | ООО «VG» г. Архангельск, Московский пр-т, д. 25, корп. 4 +7 (8182) 420-420, +7 (911) 878-50-10 | | Мебельная фурнитура «Глобус» г. Пенза, ул. Окружная, д. 117 +7 (8412) 54-60-00 |
| БАРНАУЛ | ООО «Центр Мебельной Фурнитуры» г. Барнаул, ул. Малахова, д. 177Е +7 (3852) 504-150, 504-160 | | Мебельная фурнитура «Глобус» г. Пенза, ул. Суворова, д. 192А +7 (8412) 42-78-60 |
| ВЛАДИВОСТОК | ООО «Эксполес» г. Владивосток, пр-т 100 лет Владивостоку, д. 57 +7 (423) 233-11-88, +7 (423) 240-82-93 | | Мебельная фурнитура «Глобус» г. Пенза, пр. Строителей, д. 67 +7 (8412) 23-88-11 |
| ВЛАДИМИР | ООО «Андрія» г. Владимир, Промышленный проезд, д. 5В +7 (4922) 49-41-91 | ПЯТИГОРСК | ЮМАКОМ-Пятигорск с. Винсады, Лермонтовское ш., д. 10А +7 (87961) 62-777, +7 (87961) 61-061 +7 (962) 493-51-00, +7 (928) 639-51-00 |
| ВОРОНЕЖ | ЮНАТ г. Воронеж, ул. Машиностроителей, д. 10А +7 (473) 228-41-41 | РОСТОВ-НА-ДОНУ | ООО «Альтернатива» г. Ростов-на-Дону, ул. Щербакова, д. 80/38 (2 этаж) +7 (988) 257-73-1, +7 (905) 485-37-70 |
| ИРКУТСК | ООО «Сити-Арт» г. Иркутск, ул. Октябрьской Революции, д. 12/2 +7 (3952) 781-969, +7 (3952) 487-501 | СЕВЕРОВИНСК | ООО «VG» г. Северодвинск, ул. Ломоносова, д. 85, корп. 2 +7 (8184) 50-05-22, +7 (8184) 58-47-07 |
| | ООО «Сити-Арт» г. Иркутск, ул. Челябинская, д. 26, корп. 5 +7 (3952) 431-971, 431-972 | СТАВРОПОЛЬ | ЮМАКОМ-Ставрополь г. Ставрополь, Старомарьевское ш., д. 23 +7 (8652) 94-71-59, +7 (988) 733-15-12 |
| КЕМЕРОВО | ООО «Центр Мебельной Фурнитуры» г. Кемерово, ул. Карболитовская, д. 1/1 +7 (3842) 39-61-86/87 | СТАРЫЙ ОСКОЛ | «Оскол Мебель Комплект» г. Старый Оскол, м-н Дубрава-3, д. 3 +7 (4725) 43-61-07 |
| КИРОВ | ООО «Домфорт» г. Киров, ул. Базовая, д. 3 +7 (8332) 34-02-02 | ТВЕРЬ | ООО «Мебельные комплектующие» г. Тверь, бульвар Шмидта, д. 20 +7 (905) 602-27-77 |

| ДИЛЕРЫ | | | |
|---------------------|---|---------------------------|--|
| КОСТРОМА | Магазин «Мебельная фурнитура» ИП Козловцев С.С. г. Кострома, ул. Юбилейная, д. 13 +7 (4942) 64-87-57, +7 (4942) 50-42-58 +7 (953) 657-01-07 (Viber, WhatsApp) | ТВЕРЬ | ООО «Мебельные комплектующие» г. Тверь, ул. Вагжанова, д. 41А, (Таксопарк) +7 (920) 182-78-28 |
| КРАСНОДАР | ООО «ЮМАком» г. Краснодар, ул. Новороссийская, д. 172/1 +7 (861) 239-71-11, +7 (861) 239-69-00 +7 (861) 239-79-04, +7 (861) 233-91-85 | | ООО «Мебельные комплектующие» г. Тверь, ул. Спартака, д. 40, помещение VI +7 (9040) 011-15-78 |
| КРАСНОЯРСК | ООО «М-Профиль» г. Красноярск, ул. Кутузова, д. 1, стр. 9 +7 (391) 22-66-555 | ТОМСК | «Комплектующие для мебели» г. Томск, пер. Лесной, д. 7 +7 (3822) 556-681, +7 (3822) 557-097 |
| ЛИПЕЦК | ООО «Уют-Центр» г. Липецк, Лебедянского шоссе, д. 1 +7 (4742) 34-19-00, +7 (4742) 34-85-57 | УЛАН-УДЭ | ООО «Сити-Арт» г. Улан-Удэ, пр-т Автомобилистов, д. 1, стр. 3 (территория автоцентра «Стрела») +7 (3012) 480-126, +7 (908) 653-50-27 |
| НАХОДКА | ООО «Эксполес» г. Находка, Северный проспект, д. 51 т/к «Солнечный» +7 (4236) 90-38-38 | РЕСПУБЛИКА АРМЕНИЯ | ООО «Гроссмейстер» г. Ереван, ул. Давида Анахта, д. 8 г. Ереван-Таиров, ул. Майракахакан, д. 145 +374 (43) 08-44-80, +374 (99) 04-01-10 |
| НОВОРОССИЙСК | ЮМАКОМ-Новороссийск п. Гайдук, Новороссийское шоссе, д. 24 +7 (8617) 269-022, +7 (988) 341-89-78 | | |

| ТОРГОВЫЕ ПРЕДСТАВИТЕЛИ | | | |
|------------------------|---|-----------------------------|--|
| АСТРАХАНЬ | Магазин «Фурор Астрахань» г. Астрахань, ул. Рыбинская, д. 16 +7 (917) 170-22-47, +7 (969) 651-15-66 | ИВАНОВО | «Мебель-Комплект» г. Иваново, ул. Калашникова, д. 28Ж +7 (4932) 59-09-15 |
| ВОЛГОГРАД | Волгоградская база г. Волгоград, ул. Неждановой, 4К +7 (8442) 95-30-59, +7 (961) 091-10-85 | | «Антураж» г. Иваново, ул. Калинина, д. 10 +7 (905) 157-85-44 |
| | «Дом мой» г. Волгоград, ул. Менделеева, д. 93 +7 (8442) 73-36-88, +7 (961) 091-10-88 | НИЖНИЙ НОВГОРОД | ООО «Находка» г. Нижний Новгород, ул. Нартова, д. 6А +7 (831) 41-41-065 |
| | «Самарский разъезд» г. Волгоград, шоссе Авиаторов, д. 8 +7 (8442) 53-10-17, +7 (961) 091-10-87 | САМАРА | «Новый Стиль» г. Самара, Заводское шоссе, д. 3/1 +7 (846) 955-35-35, +7 (846) 955-34-64 |
| | Мебельный салон «Лира» г. Волгоград, ул. Николая Отрады, д. 44 +7 (8442) 70-95-61, +7 (961) 091-10-95 | | «КОТ» г. Самара, ул. Металлистов, д. 36А, офис 1 +7 (846) 992-21-39 |
| | ТВК «Зеленый модуль» г. Волгоград, ул. Бахтурова, д. 12, Строймол А1 +7 (961) 091-11-05 | ТАМБОВ | «Комплектующие для Мебели» г. Тамбов, б-р Строителей, д. 6А, офис 102 +7 (4752) 21-22-33 |
| | Магазин «На Революционной» г. Волгоград, ул. Революционная, д. 2А +7 (962) 761-55-25 | ХАБАРОВСК | ООО «Сити-Арт» г. Хабаровск, ул. П. Л. Морозова, д. 56 +7 (4212) 207-768 |
| | ВДМ-Комплект г. Волгоград, ул. Неждановой, д. 4к +7 (903) 370-30-63 | | ООО «Эксполайн» г. Хараровск, ул. Ленинградская, д. 28А/3 +7 (4212) 38-14-48 |
| ВОЛЖСКИЙ | Магазин «Интерьер» г. Волжский, ул. Набережная, д. 77 +7 (8443) 27-33-07, +7 (961) 091-10-94 | РЕСПУБЛИКА КАЗАХСТАН | «Престиж Мебель» г. Астана, ул. Акжол, д. 30 +7 (707) 653-32-45 |
| | Магазин «Мебель от производителя» г. Волжский, ул. Александра, д. 54 +7 (8443) 53-94-06, +7 (961) 091-11-08 | | «Тави Павлодар» г. Павлодар, ул. Тостого, д. 130 +7 (7182) 61-39-12/61-39-39/61-39-49 |
| | Торговая база «УПТК» г. Волжский, Индустриальный проезд +7 (8443) 25-46-73, +7 (961) 091-11-28 | | ТРАНС-2 г. Бишкек, ул. Интергельпо, д. 1 +7 (996) 555-951-419 |
| | «Фурор» мебельная фурнитура г. Волжский, 2-базовый проезд, д. 5 база ОПС +7 (960) 884-47-88 | | |

'24



AMETIST-STORE.RU